

# Novinky

a akční produkty, jaro/léto 2021



# Naše novinky jaro 2021

## NOVINKA

### Kraftform Kompakt Stubby se zásobníkem 1



**Použití:** Vhodný pro bity s přípojevacím rozměrem vnějšího šestihranu 1/4" podle DIN ISO 1173-C 6,3 a přípojení řady Wera 1

**Provedení:** Držák bitů se silným permanentním magnetem; bity Bitorsion pro dlouhou životnost, houževnaté provedení, pro univerzální použití. Identifikátor nářadí Take it easy: S barevným označením profilu a značkou velikosti pro jednoduché vyhledání požadovaného bitu.

**Rukojeť:** Kraftform Stubby s ochranou před odkutálením, vícekomponentní, integrovaný zásobník

05008873001	
+	851/1 BTZ PH 1x PH 1x25; 1x PH 2x25
+	867/1 TORX® 1x TX 15x25; 1x TX 20x25; 1x TX 25x25 BTZ
-	800/1 BTZ 1x 0,8x5,5x25

## NOVINKA

### Kraftform Kompakt Stubby se zásobníkem 2



**Použití:** Vhodný pro bity s přípojevacím rozměrem vnějšího šestihranu 1/4" podle DIN ISO 1173-C 6,3 a přípojení řady Wera 1

**Provedení:** Držák bitů se silným permanentním magnetem; bity Bitorsion pro dlouhou životnost, houževnaté provedení, pro univerzální použití. Identifikátor nářadí Take it easy: S barevným označením profilu a značkou velikosti pro jednoduché vyhledání požadovaného bitu.

**Rukojeť:** Kraftform Stubby s ochranou před odkutálením, vícekomponentní, integrovaný zásobník

05008874001	
-	800/1 BTZ 1x 0,8x5,5x25; 1x 1,2x6,5x25
+	851/1 BTZ PH 1x PH 1x25; 1x PH 2x25
+	855/1 BTZ PZ 1x PZ 1x25; 1x PZ 2x25



## NOVINKA

### Kraftform Kompakt Stubby se zásobníkem 3

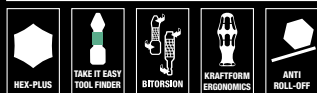

**Použití:** Vhodný pro bity s přípojovacím rozměrem vnějšího šestihranu 1/4" podle DIN ISO 1173-C 6,3 a přípojení řady Wera 1

**Provedení:** Držák bitů se silným permanentním magnetem; bity BiTorsion pro dlouhou životnost, houževnaté provedení, pro univerzální použití. Identifikátor nářadí Take it easy: S barevným označením profilu a značkou velikosti pro jednoduché vyhledání požadovaného bitu.

**Rukojeť:** Kraftform Stubby s ochranou před odkutálením, vícekomponentní, integrovaný zásobník

05008875001	
⊗	867/1 TORX® 1x TX 15x25; 1x TX 20x25; 1x TX 25x25 BTZ
○	840/1 BTZ 1x 3,0x25; 1x 4,0x25; 1x 5,0x25 Hex-Plus

### Rukojeť s integrovaným zásobníkem bitů



Rukojeť lze otevřít, a tak umožňuje přístup k šesti bitům uloženým v zásobníku.

### Kompaktní tvar

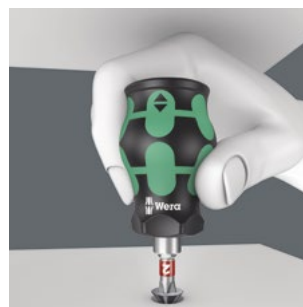

Díky kompaktnímu tvaru rukojeti a krátké čepeli jsou malé držáky bitů Kraftform optimálně vhodné pro práci na úzkých místech.

### Otočný zásobník bitů

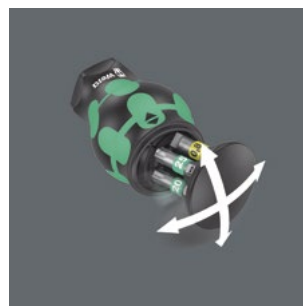

Otočný zásobník bitů umožňuje snadné vyjímání bitů v téměř jakékoli situaci a nedá se ztratit. Bity jsou bezpečně uloženy.



# Klíč Joker 6004

Samočinné nastavení. Dobrý záběr. Rychlá práce.



## Automatické a plynule samonastavitelný



Díky automaticky a plynule zabírajícím čelistem vedeným paralelně nahrazuje klíče Joker 6004 všechny jednotlivé rozměry klíčů v daném rozsahu použití.



## Ochrana šroubu

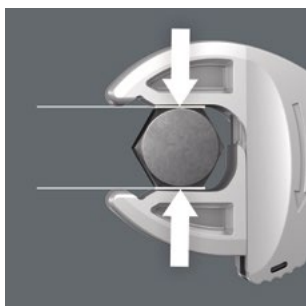

Paralelní hladké čelisti klíče Joker 6004 umožňují tlak přes plochy a lze tak zabránit deformaci matice nebo hlavy šroubu, ke které by mohlo dojít při přenosu síly přes hrany.



## Ráčnová mechanika pro rychlé "šroubování" nebo "utahování"



Funkce ráčny zajišťuje rychlé a plynulé utahování bez sejmutí klíče.









## NOVINKA

### 6004 Klíč Joker XL se samočinným nastavením



**Použití:** Šrouby nebo matice s šestihránnou hlavou s otvorem klíče 19-24 (metrické) nebo  $\frac{3}{4}$ "- $\frac{15}{16}$ " (palcové)

**Provedení:** Otevřený samonastavitelný klíč s funkcí ráčny; možnost nastavení velikosti; paralelně vedené hladké čelisti; zpětný úhel otáčení 30° díky tvarovým čelistem; zpětný úhel otáčení 30° díky tvarovým čelistem; závěsné očko

				
	mm		mm	mm
05020104001	19-24	$\frac{3}{4}$ "- $\frac{15}{16}$ "	256	16

## Joker 6004

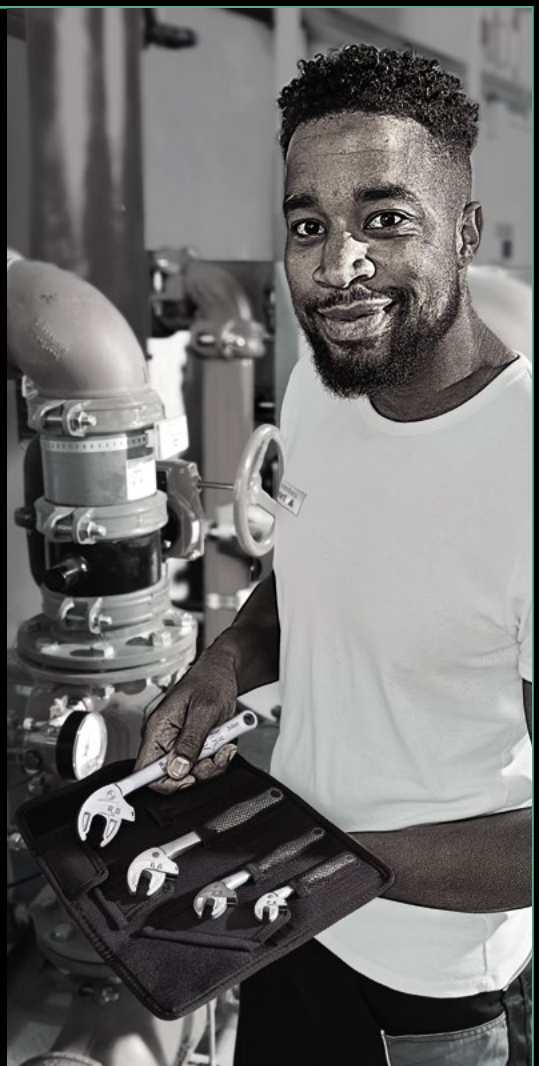

# Očkoplochý klíč Joker 6003

Otevřená strana se zpětným úhlem otáčení pouhých 15°. Když začne být těsno.



## Pro velmi úzká místa



Očkoplochý klíč Joker 6003 se speciální geometrií otevřené strany – natočené o 7,5° a s geometrií dvojitého šestihranu – zdvojnásobuje možnosti nasazení při opakovaném otáčení klíče o 180° kolem podélné osy. Matice nebo hlavy šroubů je možné „uchopit“ každých 15°.

Příslušnou polohu k nasazení klíče najde Joker 6003 po každé otočce v podstatě sám.

## Zalomená očková strana

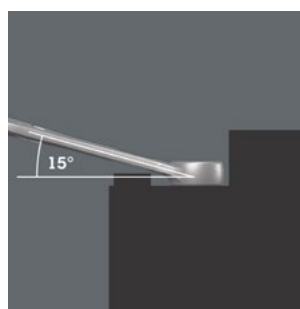

Očková strana je vůči ose klíče zalomená pod úhlem 15°, aby nedocházelo k úrazům.

## Geometrie s dvojitým šestihranem

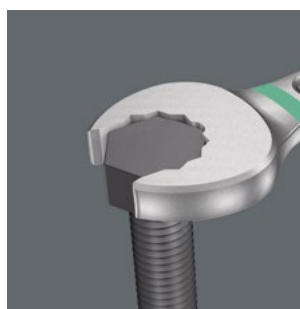

Geometrie dvojitého šestihranu na otevřené a očkové straně zajišťuje tvarové spojení s hlavou šroubu nebo maticí a snižuje nebezpečí sesmeknutí.

## NOVINKA

### 6003 Očkoplochý klíč Joker

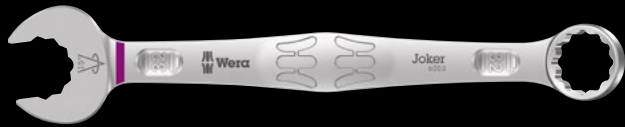

**Použití:** Šrouby nebo matice s šestihlannou hlavou

**Provedení:** Očkoplochý klíč; otevřená strana natočená o 7,5°; očková strana zalomená o 15°; s identifikátorem nářadí Take it easy: barevné označení podle velikostí

	mm	mm	mm	mm	mm
05020190001 <sup>1)</sup>	5,5	105	16	4	10
05020198001 <sup>1)</sup>	6	105	16	4	10
05020199001 <sup>1)</sup>	7	110	17,7	4,2	11,5
05020219001 <sup>1)</sup>	9	120	21	4,8	13,5
05020500001 <sup>1)</sup>	20	230	45	7,5	29
05020501001 <sup>1)</sup>	21	260	47	7,5	30
05020502001 <sup>1)</sup>	22	260	49	7,5	31,5
05020503001 <sup>1)</sup>	24	280	53	8	36
05020504001 <sup>1)</sup>	27	300	60	8,5	40
05020505001 <sup>1)</sup>	30	330	66	9	43
05020506001 <sup>1)</sup>	32	360	70	9,5	45,5
05020507001 <sup>1)</sup>	36	460	80	10	50,5

<sup>1)</sup> Dodání od května 2021

## NOVINKA

### 6003 Očkoplochý klíč Joker, palcový



**Použití:** Šrouby nebo matice s šestihlannou hlavou

**Provedení:** Očkoplochý klíč; otevřená strana natočená o 7,5°; očková strana zalomená o 15°; s identifikátorem nářadí Take it easy: barevné označení podle velikostí

		mm	mm	mm	mm
05020220001 <sup>1)</sup>	1/4"	105	16	4	10

<sup>1)</sup> Dodání od května 2021

## Joker 6003







## NOVINKA

### Wera 2go H 1 Sada nářadí pro zpracovatele dřeva

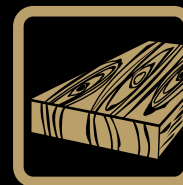

134dílná sada; v kompaktním boxu na nářadí Wera 2go 2 pro lepší mobilitu.

Kompaktní sada nářadí se 134 šroubovacími nástroji pro truhláře při mobilním nasazení. 1 box na nářadí Wera 2go 2 (05004351001), 1 sada nářadí Wera Kraftform Kompakt H 1 (05135939001), 1 Wera Bit-Safe 61 Wood (05057442001), 1 sada úhlových klíčů Wera s přidržovací funkcí na šrouby s vnitřním šestihranem 950/9 Hex-Plus Multicolour HF 1 (05022210001), 1 sada úhlových klíčů Wera s přidržovací funkcí na šrouby TORX® 967/9 TX XL Multicolour HF 1 (05024470001), 1 truhlářská palička 52-1 P (105 mm), 1 truhlářské kladivo PICARD® 0008501-28, francouzská forma, 400 gr; 4 truhlářská dláta "KIRSCHEN"® (1001010, 10 mm; 1001016, 16 mm; 1001020, 20 mm; 1001026, 26 mm), 1 značkovač do hlubokých otvorů Lyra®, 1 instalátorské kleště KNIPEX® COBRA® 87 11 250, 250 mm; 1 kombinované kleště KNIPEX® 0301160, 160 mm; 1 štípací kleště KNIPEX® 5000210, 210 mm; 1 vodováha Stabila® typ 81, 25 cm 02500 Torpedo; 1 dřevěný skládací metr Stabila® 18206, 2 m; 1 zavírací nože s výměnnými čepeli BESSEY® DBKPH-EU.

- Rozsáhlá 134dílná sada nářadí v kompaktním boxu na nářadí Wera 2go 2 pro truhláře při mobilním nasazení
- Kvalitní značkové nářadí výrobců Wera, BESSEY®, KNIPEX®, "KIRSCHEN"®, Lyra®, PICARD® a Stabila®
- Wera Kraftform Kompakt H 1 Dřevo (41dílná sada) a Wera Bit-Safe 61 Wood 1 (61dílná sada)
- 393 S Ruční držák bitů extra tenký s flexibilní stopkou pro použití v těžko přístupných montážních prostorách
- Úhlový klíč Wera s přidržovací funkcí: 967/9 TX XL Multicolour HF 1 (9dílná sada) a 950/9 Hex-Plus Multicolour HF 1 (9dílná sada)

Produkt není v nabídce v USA a Kanadě.

05134011001	
1x Wera 2go 2 Kufr na nářadí	
1x Bit-Safe 61 Wood 1	
1x Kraftform Kompakt H 1 dřevo	
1x 967/9 TX XL Multicolour HF 1 Sada dlouhých zástrčných klíčů s přidržovací funkcí	
1x 950/9 Hex-Plus Multicolour HF 1 Sada zástrčných klíčů, metrická, BlackLaser, s přidržovací funkcí	
1x 393 S Ruční držák bitů extra tenký s flexibilní stopkou	
1x Instalátorské kleště KNIPEX® COBRA® 250 mm 87 11 250	
1x Kombinované kleště KNIPEX® 160 mm 03 01 160	
1x Štípací kleště KNIPEX® 210 mm 50 00 210	
1x Vodováha Stabila®, typ 81 25 cm 02500 Torpedo	
1x Truhlářská palička 105 mm 52-1 P	
1x Truhlářské dláto "KIRSCHEN"® 10 mm 1001010	
1x Truhlářské dláto "KIRSCHEN"® 16 mm 1001016	
1x Truhlářské dláto "KIRSCHEN"® 20 mm 1001020	
1x Truhlářské dláto "KIRSCHEN"® 26 mm 1001026	
1x Zavírací nože s výměnnými čepeli BESSEY® DBKPH-EU	
1x Značkovač do hlubokých otvorů Lyra® 4494202	
1x Dřevěný skládací metr Stabila®, typ 601 N-S 2m 18206	
1x Truhlářské kladivo PICARD® 0008501-28	







## NOVINKA

### Sada pro stavbu teras T 1

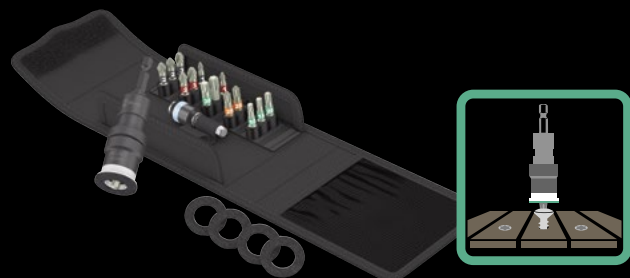

Kompaktní sada nářadí Wera se 17 nejdůležitějšími šroubovacími nástroji pro šroubování terasových palubek. 1 držák bitů s variabilním omezením hloubky zašroubování, s pružným kroužkem pro bezpečné uchycení bitu, 4 náhradní plstěné kroužky, které zabraňují odření povrchu terasových palubek při šroubování, 1 držák bitů Rapidaptor Stainless s rychloupínací hlavou, 15 bitů Stainless v provedení z nerezové oceli pro zabránění cizí rzi, identifikátor nářadí Take it easy: S barevným označením profilu a značkou velikosti pro jednoduché vyhledání požadovaného bitu.

05134021001		
881/4/1	1x 1/4"x90 <sup>1)</sup>	
3888/4/1 K	1x 1/4"x50	
3851/1 TS PH	1x PH 1x25; 1x PH 2x25; 1x PH 3x25	
3855/1 TS PZ	1x PZ 1x25; 2x PZ 2x25; 1x PZ 3x25	
3867/1 TS TORX®	1x TX 10x25; 1x TX 15x25; 1x TX 20x25; 1x TX 25x25; 1x TX 30x25; 1x TX 40x25	
3867/1 TS P TORX®	2x TX 25x25	
9201	4x 27,0	

<sup>1)</sup>Sadu s 5 náhradními plstěnými kroužky lze objednat pod kódovým číslem 05130003001.

## NOVINKA

### 881/4/1 SB Držák bitů s variabilním omezením hloubky zašroubování



#### Profil:

Vhodný pro upnutí bitů s přípojovacím rozměrem pro vnější šestihran 1/4" podle DIN ISO 1173-C 6,3 a připojení řady Wera 1

#### Provedení:

S variabilně nastavitelným omezením hloubky zašroubování; umožňuje požadované zapuštění šroubů; plstěný kroužek (vyměnitelný) vpředu zamezuje odření povrchu terasových palubek při šroubování; pružný kroužek bezpečně drží bit v držáku

**Přípojovací rozměr:** Šestihran 1/4", vhodný pro šroubovací zařízení s upnutím podle DIN ISO 1173-F 6,3

05130002001		
881/4/1	1x 1/4"x90 <sup>1)</sup>	
9201	2x 27,0	

<sup>1)</sup>Sadu s 5 náhradními plstěnými kroužky lze objednat pod kódovým číslem 05130003001.



### Rovnoměrné zapuštění šroubů



Držák bitů 881/4/1 umožňuje rovnoměrné zapuštění šroubů do dřevěných prken při stavbě teras. Hloubku zašroubování lze upravit podle potřeby. Tím se zabrání příliš hlubokému zapuštění šroubů.

### Zabraňuje poškození způsobenému hnilobou

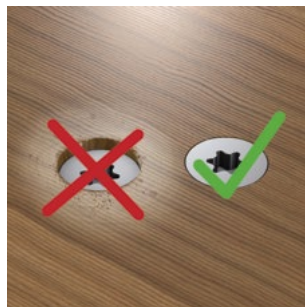

Rovnoměrně zarovnaný konec hlavy šroubu s terasovou palubkou zabrání vzniku takzvaných „vodních hnízd“, která obvykle vedou k hnilobě.

### Individuální hloubka zašroubování



Požadovaná hloubka zašroubování se nastavuje pomocí kontra-závitu.

### Upnutí bitu s pružným kroužkem

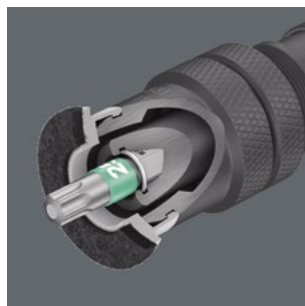

Osvědčená forma upnutí. Optimální usazení nástroje v držáku. Zvláště robustní pro sériová šroubování.

# Click-Torque R/L



## Click-Torque R/L: Pro utahování doprava a doleva

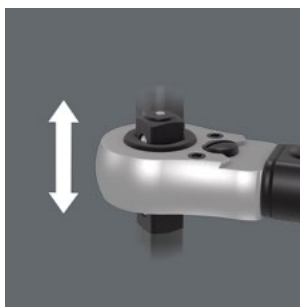

Momentový klíč Click-Torque R/L je vhodný pro utahování doprava a doleva. Velmi lehký chod při změně směru díky neoddělitelnému průchozímu čtyřhranu.

**ISO  
6789**

CERTIFIED

## Přesně

**±3 %**

DIN EN ISO 6789-1:2017-07

Přesnost činí  $\pm 3$  % podle normy DIN EN ISO 6789-1:2017-07.

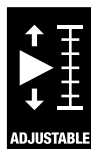

## Jednoduché nastavení



Se slyšitelným a viditelným zaskočením při dosažení hodnoty na stupnici.

## Jednoduše a bezpečně



Snadné nastavení a zajištění požadované hodnoty utahovacího momentu; odečitatelné na hlavní a jemné stupnici.

## NOVINKA

### Click-Torque C 2 Push R/L – nastavitelný momentový klíč pro utahování doprava a doleva, 20–100 Nm



**Použití:** Pro utahování doprava a doleva

**Přesnost:** Přesnost  $\pm 3\%$  vůči nastavené hodnotě, podle normy DIN EN ISO 6789-1:2017-07

**Provedení:** S přípojovacím rozměrem pro čtyřhran  $1/2''$  se zajištěním hlavice, průchozí čtyřhran pro změnu směru utahování, ráčnový mechanismus s jemným ozubením, 45 zubů; jednoduché nastavení a zajištění požadované hodnoty utahovacího momentu, se slyšitelným a viditelným zaskočením při dosažení hodnot na stupnici (jemná stupnice pouze v newtonmetrech), slyšitelné a citelné "cvaknutí" mechanismu při dosažení nastavené hodnoty utahovacího momentu

**Rukojeť:** Ergonomická dvoukomponentní rukojeť

	Nm	Nm	lb. ft.	mm	mm	mm	mm	mm	mm	mm	mm	mm	mm	
05075625001 <sup>1)</sup>	$1/2''$	20-100	0,5	15-73	405	140	47	43	18,5	$15^{15/16''}$	$5^{33/64''}$	$1^{27/32''}$	$1^{11/16''}$	$45/64''$

<sup>1)</sup> Dodání od května 2021

## NOVINKA

### Click-Torque C 3 Push R/L – nastavitelný momentový klíč pro utahování doprava a doleva, 40–200 Nm



**Použití:** Pro utahování doprava a doleva

**Přesnost:** Přesnost  $\pm 3\%$  vůči nastavené hodnotě, podle normy DIN EN ISO 6789-1:2017-07

**Provedení:** S přípojovacím rozměrem pro čtyřhran  $1/2''$  se zajištěním hlavice, průchozí čtyřhran pro změnu směru utahování, ráčnový mechanismus s jemným ozubením, 45 zubů; jednoduché nastavení a zajištění požadované hodnoty utahovacího momentu, se slyšitelným a viditelným zaskočením při dosažení hodnot na stupnici (jemná stupnice pouze v newtonmetrech), slyšitelné a citelné "cvaknutí" mechanismu při dosažení nastavené hodnoty utahovacího momentu

**Rukojeť:** Ergonomická dvoukomponentní rukojeť

	Nm	Nm	lb. ft.	mm	mm	mm	mm	mm	mm	mm	mm	mm	mm	
05075626001 <sup>1)</sup>	$1/2''$	40-200	1,0	30-146	510	140	47	43	18,5	$20^{5/64''}$	$5^{33/64''}$	$1^{27/32''}$	$1^{11/16''}$	$45/64''$

<sup>1)</sup> Dodání od května 2021

## NOVINKA

### Click-Torque E 1 Push R/L – nastavitelný momentový klíč pro utahování doprava a doleva, 200 – 1 000 Nm



**Použití:** Pro utahování doprava a doleva

**Přesnost:** Přesnost  $\pm 3\%$  vůči nastavené hodnotě, podle normy DIN EN ISO 6789-1:2017-07

**Provedení:** S přípojovacím rozměrem pro čtyřhran  $3/4''$ , průchozí čtyřhran pro změnu směru utahování, ráčnový mechanismus s jemným ozubením, 45 zubů; jednoduché nastavení a zajištění požadované hodnoty utahovacího momentu, se slyšitelným a viditelným zaskočením při dosažení hodnot na stupnici (jemná stupnice pouze v newtonmetrech), slyšitelné a citelné "cvaknutí" mechanismu při dosažení nastavené hodnoty utahovacího momentu

**Rukojeť:** Ergonomická dvoukomponentní rukojeť

	Nm	Nm	lb. ft.	mm	mm	mm	mm	mm	mm	mm	mm	mm	mm	
05075631001 <sup>1)</sup>	$3/4''$	200-1000	1,0	148-737	1250	140	47	63	30	$49^{7/32''}$	$5^{33/64''}$	$1^{27/32''}$	$2^{31/64''}$	$1^{3/16''}$

<sup>1)</sup> Dodání od května 2021



# Pro mobilní telefony, tablety, notebooky/ počítače

- Elektrostaticky bezpečný nástroj díky povrchovému odporu  $\leq 10^9$  ohmů
- Rychloběžná zóna pod otočnou krytkou umožňuje bleskové šroubování
- Špička profilu Wera Black Point zaručuje přesné lícování a optimální ochranu proti korozi
- Vícekomponentní rukojeťi Kraftform Micro pro rychlé a ergonomické šroubování
- Obsažené profily jsou mimořádně vhodné pro opravy mobilních telefonů, tabletů, notebooků/počítačů
- S identifikátorem náradí Take it easy: Barevné označení podle profilů a značky velikosti
- Uložení a přeprava v robustní textilní brašně, náradí je tak dobře chráněné a vždy po ruce

## NOVINKA

### Sada šroubováků na elektroniku Kraftform Micro ESD Big Pack 1



S identifikátorem náradí Take it easy: Barevné označení podle profilů a značky velikosti.

**Použití:** Šrouby s plochou drážkou, šrouby s křížovou drážkou Phillips-Recess, šrouby s vnitřní drážkou TORX® (TX 8, TX 10 s přídržovací funkcí), TORX PLUS® IPR, šrouby Pentalobe, šrouby s vnějším šestihranem a šrouby Microstix®. 1 vyťahovač na odstraňování pevně držících komponent na deskách s plošnými spoji po odpájení

**Provedení:** 25dílná sada; ve skládací brašně

05134019001	
+	1550 PH ESD Micro 1x PH 000x40 <sup>1) 2)</sup> ; 1x PH 00x40 <sup>1) 2)</sup> ; 1x PH 0x40 <sup>3)</sup> ; 1x PH 1x80
+	1550 PH S ESD Micro 1x # 01x40
+	1567 TORX® HF ESD Micro 1x TX 8x60; 1x TX 10x60
+	1567 TORX® ESD Micro 1x TX 2x40; 1x TX 3x40; 1x TX 4x40; 1x TX 5x40; 1x TX 6x40
+	1567 TORX® BO ESD Micro 1x TX 6 BOx60; 1x TX 8 BOx60
+	1567 TORX PLUS® IPR ESD 1x 1 IPRx40
+	1572 ESD 1x mx40; 1x 00x40; 1x Fx40; 1x 0x40
+	1573 Pentalobe ESD 1x PL 1,1x40; 1x PL 1,4x40
○	1569 ESD 1x 3,0x60
⊖	1578 A ESD Micro 1x 0,16x0,8x40; 1x 0,23x1,5x40
●	1529 ESD 1x 1,0x3,5x50

<sup>1)</sup>Optimalizované na asijské PH šrouby

<sup>2)</sup>Čepel je na výstupní straně osostružena na jmenovitou délku 10 mm

<sup>3)</sup>Velikost 0 dle JCIS 0 (Japanese Camera Industrial Standard) modifikovaná

## NOVINKA

### Sada na opravu chytrých telefonů 1 Krafftform Micro 6 ESD



S identifikátorem náradí Take it easy: Barevné označení podle profilů a značky velikosti.

**Použití:** Šrouby s křížovou drážkou Phillips, TORX PLUS® IPR a Microstix®, 1 vyťahovač na odstraňování pevně držících komponent na deskách s plošnými spoji po odpájení

**Provedení:** 6dílná sada v krabici + držák

05030182001		
+	1550 PH ESD Micro	1x PH 00x40 <sup>1) 2)</sup> ; 1x PH 0x40 <sup>3)</sup>
+	1567 TORX PLUS® IPR ESD	1x 1 IPRx40
+	1572 ESD	1x mx40
+	1550 PH S ESD Micro	1x # 01x40
+	1529 ESD	1x 1,0x3,5x50

<sup>1)</sup>Optimalizované na asijské PH šrouby

<sup>2)</sup>Čepel je na výstupní straně osoustružena na jmenovitou délku 10 mm

<sup>3)</sup>Velikost 0 dle JCSIS 0 (Japanese Camera Industrial Standard) modifikovaná

## NOVINKA

### 950/9 Hex-Plus Multicolour Imperial 2 Sada zástrčných klíčů, palcová, BlackLaser



9dílná v dvoukomponentním klipu

**Použití:** Šrouby s vnitřním šestihranem

**Provedení:** Povrch BlackLaser, s hadicovou izolací. Všechny úhlové klíče jsou díky barevnému rozlišení a označení velikosti rychle po ruce.

**Funkční profil:** Hex-Plus, šestihránná kulová hlava na dlouhém ramenu

05022640001		
○	950 SPKL inch	1x 5/64"x101; 1x 3/32"x112; 1x 1/8"x123; 1x 5/32"x137; 1x 3/16"x154; 1x 7/32"x172; 1x 1/4"x185; 1x 5/16"x195; 1x 3/8"x224

### Sada na opravu chytrých telefonů 1 Krafftform Micro 6 ESD: Pro mobilní telefony a tablety

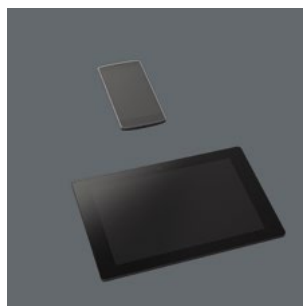

Profily šroubováků zahrnuté do této sady jsou mimořádně vhodné pro opravy mobilních telefonů a tabletů.



#### Ochrana před elektrostatickou energií

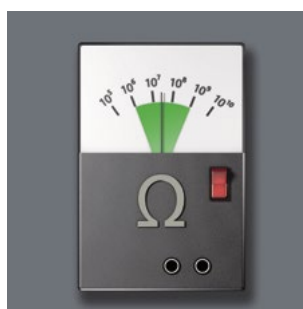

Povrchový elektrický odpor materiálu Wera ESD je  $\leq 10^9$  Ohm. Díky tomu jsou součástky bezpečně chráněny před elektrostatickou energií a s ní spojenými škodami.



#### Vyhledávač náradí Take it easy



Šroubováky označené Take it easy: Barevné označení podle profilů a velikostních stupnic.



#### Hex-Plus



Šrouby s vnitřním šestihranem jsou problematické, protože dosedací plochy, přes které se přenáší síla z náradí na šroub, jsou velmi úzké. Důsledek: Hlava šroubu se může zničit. Náradí Hex-Plus má větší kontaktní plochy, které tomu brání! Současně mohou být přeneseny až o 20 % vyšší

kroucí momenty. Je dobré vědět: Náradí Hex-Plus je vhodné do všech standardních šroubů s vnitřním šestihranem!



# Limitované edice – co je pryč, je pryč



Foto: SUMMER BREEZE  
Open Air 2019



EDELSTAHL®  
**Rost  
frei**  
INOX  
STAINLESS



## NOVINKA

### Kraftform/7 Heavy Metal 1



S identifikátorem nářadí Take it easy: Barevné označení podle profilů a značky velikosti.

**Použití:** Šrouby s plochou a křížovou drážkou Phillips-Recess a šrouby TORX®, s přídržovací funkcí pro šrouby TORX® podle specifikace Acument Intellectual Properties

**Provedení:** 7dílná sada v krabici + držák + otvírák na láhve Tool Rebel

05138711001		
+	350 PH	1x PH 1x80; 1x PH 2x100
⊕	367 TORX® HF	1x TX 20x100; 1x TX 25x100
⊖	335	1x 0,8x4,0x100; 1x 1,0x5,5x125
⊖	160 iS	1x 0,6x3,5x100
	Otvírák na láhve 1x 35x50 Tool Rebel	

## NOVINKA

### Kraftform VDE/7 Heavy Metal 2



Kraftform: Bezpečnostní šroubovák. Částečně se zúženým průměrem čepele. S identifikátorem nářadí Take it easy: Barevné označení podle profilů a značky velikosti.

**Použití:** Šrouby s plochou a křížovou drážkou Phillips-Recess, kombinace profilů Pozidriv/drážka a šrouby TORX®

**Provedení:** 7dílná sada v krabici + držák + otvírák na láhve Tool Rebel

05138712001		
+	162 iS	1x PH 1x80; 1x PH 2x100
+	165 iS PZ/S	1x # 2x100
⊖	160 iS	1x 0,6x3,5x100; 1x 1,0x5,5x125
⊕	167 i TORX®	1x TX 20x80; 1x TX 25x100
	VDE Otvírák na láhve 1x 35x50 Tool Rebel	



### Vyhledávač nářadí Take it easy



Šroubováky označené Take it easy: Barevné označení podle profilů a velikostních stupnic.

### Celokovový otvírák lahví

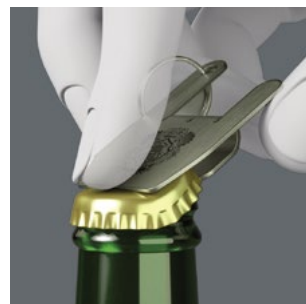

1 celokovový otvírák lahví, použitelný také jako přívěsek na klíče.

# Z našeho sortimentu



## 950/9 Hex-Plus Multicolour 1 SB Sada zástrčných klíčů, metrická, BlackLaser

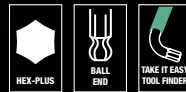

9dílná v dvoukomponentním klipu

**Použití:** Šrouby s vnitřním šestihranem

**Provedení:** Povrch BlackLaser, s hadicovou izolací. Všechny úhlové klíče jsou díky barevnému rozlišení a označení velikosti rychle po ruce.

**Funkční profil:** Hex-Plus, šestihranná kulová hlava na dlouhém ramenu

05073593001	
○	950 SPKL Multicolour 1x 1,5x90; 1x 2,0x101; 1x 2,5x112; 1x 3,0x123; 1x 4,0x137; 1x 5,0x154; 1x 6,0x172; 1x 8,0x195; 1x 10,0x224

## 950/9 Hex-Plus Multicolour HF 1 Sada zástrčných klíčů, metrická, BlackLaser, s přídržovací funkcí

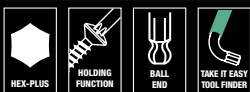

9dílná v dvoukomponentním klipu

**Použití:** Šrouby s vnitřním šestihranem

**Provedení:** Povrch BlackLaser, s hadicovou izolací. Všechny úhlové klíče jsou díky barevnému rozlišení a označení velikosti rychle po ruce.

**Funkční profil:** Hex-Plus, šestihranná kulová hlava na dlouhém ramenu, s přídržovací funkcí pro šrouby s vnitřním šestihranem, velikosti: 1,5, 2,0 a 2,5 bez přídržovací funkce

05022210001	
○	950 SPKL 1x 1,5x90; 1x 2,0x101; 1x 2,5x112 Multicolour
○	950 SPKL HF 1x 3,0x123; 1x 4,0x137; 1x 5,0x154; 1x 6,0x172; 1x 8,0x195; 1x 10,0x224 Multicolour

## 967/9 TX Multicolour HF 1 Sada zástrčných klíčů s přídržovací funkcí



9dílná v dvoukomponentním klipu

**Použití:** Šrouby TORX®

**Provedení:** Kulatá, čepel zinekfosfátovaná, s hadicovou izolací. Všechny úhlové klíče jsou díky barevnému rozlišení a označení velikosti rychle po ruce.

**Funkční profil:** S přídržovací funkcí pro šrouby TORX® podle specifikace Acument Intellectual Properties, povrch BlackLaser, s hadicovou izolací. Všechny úhlové klíče jsou díky barevnému rozlišení a označení velikosti rychle po ruce.

05024179001	
○	967 SL TORX® HF 1x TX 8x76; 1x TX 9x79; 1x TX 10x85; 1x TX 15x90; 1x TX 20x96; 1x TX 25x104; 1x TX 27x112; 1x TX 30x122; 1x TX 40x132

## 8100 SA 6 Ráčnová sada Zyklop Speed, upínací část 1/4", metrická



28dílná; v kompaktním, vysoce robustním textilním boxu s ochranným povrchem. Nízký objem a hmotnost pro snazší mobilitu.

1 ráčna Zyklop Speed s upínací částí 1/4", 9 ořechů Zyklop, 1 prodloužení Zyklop (dlouhé) s rychloběžným pouzdrem, 1 prodloužení Wobble, 1 spojovací díl s rychlovýměnným upínačem, 15 bitů

05004016001	
8000 A	1x 1/4"x152,0
8790 HMA	1x 5,0x23,0; 1x 5,5x23,0; 1x 6,0x23,0; 1x 7,0x23,0; 1x 8,0x23,0; 1x 10,0x23,0; 1x 11,0x23,0; 1x 12,0x23,0; 1x 13,0x23,0
8794 LA	1x 1/4"x150,0
8794 A	1x 1/4"x56,0
8784 A1	1x 1/4"x1/4"x37,0
851/4 TZ PH	1x PH 1x50; 1x PH 2x50; 1x PH 3x50
855/4 TZ PZ	1x PZ 1x50; 1x PZ 2x50
867/4 Z TORX®	1x TX 10x50; 1x TX 15x50; 1x TX 20x50; 1x TX 25x50; 1x TX 27x50; 1x TX 30x50
840/4 Z Hex-Plus	1x 3,0x50; 1x 4,0x50; 1x 5,0x50; 1x 6,0x50
K120	1x 50,0x70,0

## Bit-Check 30 Impaktor 1



1 držák Impaktor s rozpěrným kroužkem a prstencovým magnetem v upínání k bezpečnému usazení bitů v držáku, 29 bitů Impaktor. U bitů Bit-Check Take it easy mají bity bužírku, každý svou barvu a označením velikosti usnadní a urychlí výběr rukojeti ke správnému bitu.

05057690001	
897/4 Impaktor R	1x 1/4"x75
851/1 IMP DC	2x PH 1x25; 3x PH 2x25; 2x PH 3x25
855/1 IMP DC	2x PZ 1x25; 3x PZ 2x25; 2x PZ 3x25
867/1 IMP DC	1x TX 10x25; 1x TX 15x25; 2x TX 20x25; 3x TX 25x25; 2x TX 30x25; 2x TX 40x25
840/1 IMP DC	1x 3,0x25; 1x 4,0x25; 1x 5,0x25; 1x 6,0x25

## Kraftform Kompakt W 1 údržba



35dílný; v kompaktním, povrch šetřícím a vysoce robustním textilním boxu. Nízký objem a hmotnost pro lepší mobilitu.

Kompaktní sada nářadí s 35 nejdůležitějšími šroubovacími Joker pro údržbu uvnitř a venku. S ručním držákem VDE včetně 12 čepelí VDE; 1 dvojitý otevřený klíč Joker s přidržovací funkcí, koncovou zarážkou, malým zpětným úhlem a extrémně zabírajícími zuby; s neuvěřitelně rychlou ráčnou 1/4" Zyklop Speed včetně příslušenství; 8 ručních a strojních hlavíc nástrčných klíčů velikosti 5,5-13, 1 univerzální držák bitů; 7 bitů 25 mm; 1 nástrčné nářadí k přidržení šroubů; 1 zkoušečka napětí 247; textilní box s maximální robustností a životností; dobře polohovatelný k přehlednému uskladnění v dílenském regálu; dodatečná povrchová ochrana díky textilnímu vnějšímu materiálu; nízká hmotnost a objem pro lepší mobilitu.

05135926001	
817 VDE	1x 9x102
KK 60 i	1x 0,4x2,5x154
KK 60 iS	1x 0,6x3,5x154; 1x 0,8x4,0x154; 1x 1,0x5,5x154
KK 62 iS	1x PH 1x154; 1x PH 2x154
KK 65 iS PZ	1x PZ 1x154; 1x PZ 2x154
KK 67 i TORX®	1x TX 10x154
KK 67 iS TORX®	1x TX 15x154; 1x TX 20x154; 1x TX 25x154
1440	1x 4,5-6,0x41,0
247	1x 0,5x3,0x70
6002 Joker Double	1x 10x13x167
8000 A	1x 1/4"x152,0
8784 A1	1x 1/4"x1/4"x37,0
8794 SA	1x 1/4"x75,0
8790 HMA	1x 5,5x23,0; 1x 6,0x23,0; 1x 7,0x23,0; 1x 8,0x23,0; 1x 10,0x23,0; 1x 11,0x23,0; 1x 12,0x23,0; 1x 13,0x23,0
893/4/1 K	1x 1/4"x50
855/1 Z PZ	1x PZ 1x25; 1x PZ 2x25
840/1 Z Hex-Plus	1x 3,0x25; 1x 4,0x25; 1x 5,0x25; 1x 6,0x25
867/1 TORX®	1x TX 25x25
K240	1x 50,0x240,0

Produkt není v nabídce v USA a Kanadě.





Vyhrazujeme si právo kdykoliv a bez předchozího upozornění změnit všechny údaje respektive vlastnosti výrobků, jejich varianty a provedení uvedené v tomto katalogu. Záruka za tiskové chyby nebo omyly je vyloučena.

Platí v období:  
01.03.2021–31.08.2021



Wera Werkzeuge GmbH  
Korzeter Straße 21–25  
D-42349 Wuppertal

Phone: +49 (0)202/4045-0  
Fax: +49 (0)202/4045276  
E-Mail: info@wera.de

[www.wera.de](http://www.wera.de)

