



KATALOG

2021

EXPERT

by FACOM

Ruční nářadí TONA existuje více než 100 let a za tuto dobu prošlo mnoho obměnami a technickými vylepšeními sledujícími však stále jeden cíl, kterým je výroba kvalitního nářadí pro každodenní profesionální použití za dostupnou cenu.

Od roku 2018 jsou naše výrobky prodávány pod obchodní značkou EXPERT by FACOM poukazující na úzkou vazbu mezi oběma značkami.



V souladu s normami

Veškeré nářadí v tomto katalogu plně odpovídá platným ISO a DIN normám.



• Výrobky EXPERT:

- plně odpovídají požadavkům profesionálních uživatelů nářadí
- jsou vyvíjeny v konstrukčních laboratořích společnosti FACOM
- jsou zcela v souladu s požadavky platných ISO a DIN norem

• Poměr ceny a kvality EXPERT:

Tato řada výrobků je konstruována tak, aby vydržela dlouhodobou zátěž v náročných podmínkách profesionálního používání. Cenová hladina výrobků EXPERT je stanovena s ohledem na konkurenceschopnost a potřeby uživatelů.

• Záruka EXPERT:

Nářadí EXPERT má zaručenou kvalitu.

Omezená doživotní záruka EXPERT na vady dílenského zpracování a materiálu se vztahuje na všechny výrobky této řady. Vadný výrobek bude dle rozhodnutí buď opraven, nebo vyměněn.*

* Záruka se nevztahuje na výrobek poškozený nevhodným používáním, výrobek upravený či špatně udržovaný. Podmínkou uznání požadavku na záruční opravu či výměnu vadného výrobku je jeho kontrola a odsouhlasení nároku naším obchodním zástupcem nebo technickým oddělením.

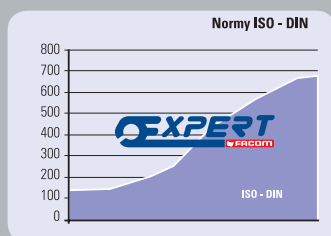

Ceny uvedené v brožurě jsou doporučené prodejní ceny v Kč.

Výrobce si vyhrazuje právo změny designu výrobků v závislosti na technickém vývoji. Tiskové chyby vyhrazeny.

OBSAH

ÚLOŽNÉ SYSTÉMY	2
KLÍČE	14
RÁČNY, HLAVICE	22
ŠROUBOVÁKY, KLÍČE A BITY	41
MOMENTOVÉ KLÍČE	50
PNEUMATICKÉ NÁŘADÍ A RÁZOVÉ HLAVICE	52
KLEŠTĚ	56
MĚŘENÍ, RÝSOVÁNÍ	60
ÚDERNÉ NÁŘADÍ	61
ŘEZÁNÍ, STRÍHÁNÍ	64
NÁŘADÍ PRO ÚDRŽBU A INSTALATÉRY	67
NÁŘADÍ PRO ELEKTRIKÁŘE A ELEKTRONIKU	70
NÁŘADÍ PRO AUTOSERVISY	75
TABULKOVÁ ČÁST	90
ČÍSELNÝ SEZNAM VÝROBKŮ	92



ÚLOŽNÉ SYSTÉMY, KOMBINOVANÉ SADY NÁŘADÍ

MONTÁŽNÍ SKŘÍŇ

POJÍZDNÉ MONTÁŽNÍ SKŘÍŇ PRO 3 MODULY NA ZÁSUVKU

- Do každé zásuvky je možno umístit 3 standardní moduly
- Zásuvky uzavíratelné pomocí madla s háčky, lehký pohyb na kuličkových ložiscích, 100% otevírání
- Nosnost zásuvek: 20 kg u zásuvek výšky 60 mm, 25 kg u zásuvek výšky 130 mm a 30 kg pro zásuvky výšky 200 a 210 mm
- Centrální zámek umístěný na boku snižuje riziko poškození klíče (součástí dodávky jsou 2 klíčky, jeden z nich je kloubový)
- Nárazům a chemikáliím odolná pracovní deska z polypropylenu plněného skelnými vlákny se statickou nosností až 700 kg se zvýšenými okraji a otvory pro šroubováky
- Rukojeť integrovaná do pracovní desky
- Čtyři pojezdová kolečka o průměru 125 mm – 2 pevná a 2 otočná, z toho jedno s brzdou
- Celkové vnější rozměry včetně rukojeti: 748 x 515 x 970 mm
- Využitelná vnitřní plocha zásuvek: 569 x 420 mm
- Integrovaný držák lahví (s možností volitelného umístění)



6ZÁSUVKOVÁ POJÍZDNÁ MONTÁŽNÍ SKŘÍŇ

- 6 zásuvek: 3x výška 60 mm, 2x výška 130 mm a 1x výška 200 mm

Obj. číslo	L (mm)	P (mm)	H (mm)		Cena (bez DPH)	Cena (s DPH)	EAN
E010192	748	515	970	54	10 275,21	12 433,00	3258950101927

7ZÁSUVKOVÁ POJÍZDNÁ MONTÁŽNÍ SKŘÍŇ

- 7 zásuvek: 4x výška 60 mm a 3x výška 130 mm

Obj. číslo	L (mm)	P (mm)	H (mm)		Cena (bez DPH)	Cena (s DPH)	EAN
E010193	748	515	970	60	11 397,52	13 791,00	3258950101934

7ZÁSUVKOVÁ POJÍZDNÁ MONTÁŽNÍ SKŘÍŇ

- 6 zásuvek výšky 60 mm a 1 zásuvka výšky 210 mm

Obj. číslo	L (mm)	P (mm)	H (mm)		Cena (bez DPH)	Cena (s DPH)	EAN
E010194	748	515	970	63	11 280,17	13 649,00	3258950101941

MONTÁŽNÍ SKŘÍŇ

7ZÁSUVKOVÁ MONTÁŽNÍ SKŘÍŇ PRO 4 MODULY NA ZÁSUVKU

- 5 zásuvek výšky 60 mm
- 1 zásuvka výšky 130 mm
- 1 zásuvka výšky 200 mm
- Prostor pro uložení 4 modulů na zásuvku
- Celkové vnější rozměry 968 x 518 x 971 mm
- 4 pojezdová kolečka průměru 125 mm, z nich 2 otočná a 2 pevná



Obj. číslo	L (mm)	P (mm)	H (mm)		Cena (bez DPH)	Cena (s DPH)	EAN
E010159	968	518	971	72	14 809,09	17 919,00	3258950101590

MONTÁŽNÍ VOZÍKY - NÁHRADNÍ DÍLY

SADA 4 NÁHRADNÍCH KOLEČEK

- 2 pevná a 2 otočná (z nich 1 s brzdou) kolečka o průměru 125 mm

Obj. číslo	Cena (bez DPH)	Cena (s DPH)	EAN
E010110	1 619,01	1 959,00	3258950101101

SADA 2 NÁHRADNÍCH POJEZDŮ ZÁSUVK

Obj. číslo	Cena (bez DPH)	Cena (s DPH)	EAN
E010111	797,52	965,00	3258950101118

KOMPLETNÍ ZÁMEK

- Dodáván se 2 klíči, z nichž jeden je kloubový

Obj. číslo	Cena (bez DPH)	Cena (s DPH)	EAN
E010112	412,40	499,00	3258950101125

PRACOVNÍ DESKA PRO 3MODULOVÉ VOZÍKY

Obj. číslo	Cena (bez DPH)	Cena (s DPH)	EAN
E010114	1 197,52	1 449,00	3258950101149

ZÁSUVKY PRO 3MODULOVÉ VOZÍKY

Obj. číslo	H (mm)	Barva	Cena (bez DPH)	Cena (s DPH)	EAN
E010115	60	Modrá	1 577,69	1 909,00	3258950101156
E010116	130	Modrá	1 835,54	2 221,00	3258950101163
E010160	130	Šedá	1 835,54	2 221,00	3258950101606

ZÁSUVKY PRO 4MODULOVÉ VOZÍKY

Obj. číslo	H (mm)	Barva	Cena (bez DPH)	Cena (s DPH)	EAN
E010118	60	Modrá	1 919,01	2 322,00	3258950101187
E010161	130	Šedá	2 045,45	2 475,00	3258950101613

DÍLENSKÝ POJÍZDNÝ MANIPULAČNÍ STOLEK

CELOKOVOVÝ POJÍZDNÝ MANIPULAČNÍ STOLEK

- Celkové vnější rozměry: 859 x 470 x 927 mm
- Maximální povolené zatížení – 200 kg
- 3 poličky pro uložení velkých a těžkých předmětů
- Povrch polic kryt ABS podložkou
- Kolečka o průměru 100 mm, dvě pevná a dvě otočná, z nich jedno opatřené brzdou
- Rukojeť pro snadné ovládání
- Stolek je dodáván v rozloženém stavu
- K dispozici sady náhradních dílů E010155 (kolečka), E010156 (3 ABS podložky na police) a E010157 (rukojeť)



Obj. číslo	L (mm)	P (mm)	H (mm)	kg	Cena (bez DPH)	Cena (s DPH)	EAN
E010108	859	470	927	20	4 165,29	5 040,00	3258950101088

BOXY NA NÁŘADÍ

KOVOVÉ ROZKLÁDACÍ PŘEPRAVKY NA NÁŘADÍ 450 MM A 535 MM

- 5 samostatných sekcí ve 3 patrech
- Očko pro uzamčení visacím zámkem (zámek není součástí dodávky)
- Celkové vnější rozměry (včetně rukojeti): 490 (575) x 250 x 230 mm
- Využitelné vnitřní rozměry spodní sekce: 448 (518) x 200 x 98 mm
- Využitelné vnitřní rozměry horních sekcí: 448 (526) x 100 x 55 mm



Obj. číslo	L (mm)	P (mm)	H (mm)	kg	Cena (bez DPH)	Cena (s DPH)	EAN
E194738	450	250	230	4,00	1 056,20	1 278,00	3258951947388
E010201	535	250	230	5,20	1 159,50	1 403,00	3258950102016

TEXTILNÍ BRAŠNA NA NÁŘADÍ

- Pružné kapsy uvnitř i vně brašny člení úložný prostor
- Kapsa pro uložení pilky
- Boční kapsy - jedna s krytem, druhá s nastavitelným popruhem
- Látkový kryt chránící obsah brašny, se 2 zipy pro snadný přístup k uloženému nářadí
- Pevná ocelová rukojeť s pohodlným držadlem, nastavitelný ramenní popruh
- Z odolného materiálu 600 x 600 vláken, vodě odolné pevné dno
- Nosnost: 10 kg
- Rozměry: 50 x 21,5 x 40 cm



Obj. číslo	L (mm)	P (mm)	H (mm)	kg	Cena (bez DPH)	Cena (s DPH)	EAN
E010601	500	215	400	3,7	1 635,54	1 979,00	3258950106014

BATOH NA NÁŘADÍ S KOLEČKY

- Pružné kapsy uvnitř i vně brašny člení úložný prostor
- Kapsa pro uložení pilky
- Boční kapsy - jedna s krytem, druhá s nastavitelným popruhem
- Nosnost: 10 kg
- Rozměry: 50 x 21,5 x 40 cm



Obj. číslo	L (mm)	P (mm)	H (mm)	kg	Cena (bez DPH)	Cena (s DPH)	EAN
E010602	500	215	400	5,1	2 278,51	2 757,00	3258950106021

PLASTOVÝ BOX NA NÁŘADÍ

- Víko s jedním pevným a 2 vyjímatelnými organizéry
- Vyjímatelná přihrádka
- 2 kovové petlice pro pevné uzavření, očko pro uzamčení visacím zámkem (zámek není součástí dodávky)
- Při uložení rukojeť zapadne do vybrání ve víku
- Nosnost 10 kg



Obj. číslo	L (mm)	P (mm)	H (mm)	kg	Cena (bez DPH)	Cena (s DPH)	EAN
E010305	490	285	240	1,68	632,23	765,00	3258950103051

VINYLOVÁ POUZDRA NA KLÍČE



Obj. číslo	Pro sadu	Počet kapes	kg	Cena (bez DPH)	Cena (s DPH)	EAN
E110328	E111222	12	0,145	333,06	403,00	3258951103289
E110329	E111714	8	0,130	298,35	361,00	3258951103296
E110330	E114040	12	0,150	285,12	345,00	3258951103302
E110331	E110327	12	0,150	238,02	288,00	3258951103319

ÚLOŽNÉ SYSTÉMY, KOMBINOVANÉ SADY NÁŘADÍ



A

Modul: **E194937**
16dílná sada očkoplochých klíčů 6 - 24 mm
Prázdný modul: **E113557**
Strana: 14
Cena: 1 990,91 / 2 409,00 Kč



M

Modul: **E110302**
4dílná sada očkoplochých klíčů 27 - 32 mm
Prázdný modul: **E010508**
Strana: 14
Cena: 1 473,55 / 1 783,00 Kč



N

Modul: **E111100**
7dílná sada ráčnových očkoplochých klíčů 8 - 19 mm + nastavitelný klíč 250 mm
Prázdný modul: **E010509**
Strana: 16
Cena: 2 765,29 / 3 346,00 Kč



Modul: **E194938**
12dílná sada ráčnových očkoplochých klíčů 8 - 19 mm
Prázdný modul: **E195064**
Strana: 16
Cena: 3 616,53 / 4 376,00 Kč



S

Modul: **E111220**
11dílná sada otevřených klíčů 6 - 32 mm
Prázdný modul: **E111221**
Strana: 18
Cena: 2 035,54 / 2 463,00 Kč



Modul: **E111710**
8dílná sada vyhnutých očkových klíčů 6 - 22 mm
Prázdný modul: **E111711**
Strana: 19
Cena: 1 827,27 / 2 211,00 Kč



B

Modul: **E194939**
10dílná sada francouzských úhlových klíčů 6 x 12 8 - 19 mm
Prázdný modul: **E113558**
Strana: 22
Cena: 2 962,81 / 3 585,00 Kč



Modul: **E034853**
62dílná sada 1/4" - 3/8" nářadí v modulu
Prázdný modul: **E034854**
Strana: 23
Cena: 3 702,48 / 4 480,00 Kč



B

Modul: **E030715**
67dílná sada 1/4" nářadí
Prázdný modul: **E030716**
Strana: 24
Cena: 3 996,69 / 4 836,00 Kč



P

Modul: **E194680**
45dílná sada 1/4" nářadí a zástrčných 6hranných klíčů
Prázdný modul: **E030701**
Strana: 24
Cena: 1 966,12 / 2 379,00 Kč



Modul: **E031821**
50dílná sada 3/8" nářadí
Prázdný modul: **E031822**
Strana: 29
Cena: 5 000,83 / 6 051,00 Kč



Modul: **E194678**
20dílná sada 3/8" nářadí
Prázdný modul: **E031802**
Strana: 29
Cena: 1 863,64 / 2 255,00 Kč



L

Modul: **E032922**
33dílná sada 1/2" zástrčných a TORX® hlavic
Prázdný modul: **E032923**
Strana: 34
Cena: 3 744,63 / 4 531,00 Kč



C

Modul: **E194677**
21dílná sada 1/2" nářadí
Prázdný modul: **E032901**
Strana: 33
Cena: 2 042,15 / 2 471,00 Kč



O

Modul: **E032201**
10dílná sada 1/2" prodloužených hlavic 10 - 24 mm
Prázdný modul: **E010515**
Strana: 34
Cena: 1 868,60 / 2 261,00 Kč



Q

Modul: **E032924**
8dílná sada 1/2" ovladačů
Prázdný modul: **E032925**
Strana: 33
Cena: 2 444,63 / 2 958,00 Kč



Modul: **E041604**
26dílná sada 1/2" rázových hlavic a příslušenství
Prázdný modul: **E041606**
Strana: 53
Cena: 5 099,17 / 6 170,00 Kč



Modul: **E040601**
17dílná sada 1/2" rázových hlavic a příslušenství
Prázdný modul: **E040602**
Strana: 53
Cena: 3 668,60 / 4 439,00 Kč



Modul: **E041644**
24dílná sada 1/2" prodloužených rázových hlavic
Prázdný modul: **E041645**
Strana: 53
Cena: 7 282,64 / 8 812,00 Kč



H

Modul: **E121105**
74dílná sada pro šroubování s ráčnovým šroubovákem
Prázdný modul: **E121106**
Strana: 49
Cena: 2 377,69 / 2 877,00 Kč

ÚLOŽNÉ SYSTÉMY, KOMBINOVANÉ SADY NÁŘADÍ



E
 Modul: **E194940**
 8dílná sada šroubováků PL/PH2
 Prázdný modul: **E160916**
 Strana: 41
 Cena: 1 109,09 / 1 342,00 Kč



J
 Modul: **E194941**
 6dílná sada šroubováků TORX®
 Prázdný modul: **E160917**
 Strana: 41
 Cena: 952,89 / 1 153,00 Kč



J
 Modul: **E121609**
 8dílná sada metrických zástrčných 6hranných klíčů s T rukojetí 2,5 - 10 mm
 Prázdný modul: **PL-MM-8**
 Strana: 46
 Cena: 1 483,47 / 1 795,00 Kč

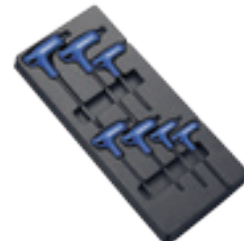

T
 Modul: **E121708**
 7dílná sada TORX® klíčů T10 - T40 s T rukojetí
 Prázdný modul: **PL.TORX-A**
 Strana: 46
 Cena: 1 301,65 / 1 575,00 Kč



F
 Modul: **E150801**
 7dílná sada úderného nářadí s nýtovacím kladivem
 Prázdný modul: **E010501**
 Strana: 61
 Cena: 1 719,01 / 2 080,00 Kč



F
 Modul: **E150802**
 7dílná sada úderného nářadí s DIN kladivem
 Prázdný modul: **E010506**
 Strana: 61
 Cena: 1 648,76 / 1 995,00 Kč



G
 Modul: **E150803**
 7dílná sada úderného nářadí s kulovým nosem
 Prázdný modul: **E010507**
 Strana: 61
 Cena: 1 648,76 / 1 995,00 Kč



D
 Modul: **E080821**
 4dílná sada kleští pro mechaniku
 Prázdný modul: **E010537**
 Strana: 56
 Cena: 1 921,49 / 2 325,00 Kč



G
 Modul: **E080801**
 2dílná sada SIKO a upínacích kleští
 Prázdný modul: **E010504**
 Strana: 56
 Cena: 1 872,73 / 2 266,00 Kč



G
 Modul: **E194944**
 2dílná sada SIKO a upínacích kleští
 Prázdný modul: **E010504**
 Strana: 56
 Cena: 957,85 / 1 159,00 Kč



G
 Modul: **E194943**
 4dílná sada kleští na pojistné kroužky
 Prázdný modul: **E010503**
 Strana: 58
 Cena: 2 234,71 / 2 704,00 Kč



K
 Modul: **E142401**
 6dílná sada pro měření a nýtování
 Prázdný modul: **E142402**
 Strana: 60
 Cena: 2 412,40 / 2 919,00 Kč



R
 Modul: **E201131**
 5dílná sada torzních nástavců
 Prázdný modul: **E010538**
 Strana: 85
 Cena: 1 690,08 / 2 045,00 Kč



R
 Modul: **E020611**
 4dílná sada pilníků v modulu
 Prázdný modul: **E010514**
 Strana: 65
 Cena: 1 218,18 / 1 474,00 Kč



R
 Modul: **E010516**
 Modul pro uložení drobných součástek
 Cena: 300,00 / 363,00 Kč



R
 Modul: **E131704**
 Modul pro uložení drobných součástek
 Cena: 300,00 / 363,00 Kč



I
 Modul: **E090302**
 9dílná sada pro měření a značení
 Prázdný modul: **E010519**
 Strana: 60
 Cena: 2 503,31 / 3 029,00 Kč

Jednotná cena prázdných modulů*:
 Standard: 300,00 Kč bez DPH / 363,00 Kč s DPH
 Dvojitý: 416,53 Kč bez DPH / 504,00 Kč s DPH

SADY NÁŘADÍ VE VOZÍČÍCH:
 VIZ STRANA: 8, 9, 10, 11

ROZMĚRY STANDARDNÍCH MODULŮ - 185 X 420 MM

*Uvedená cena se nevztahuje na moduly PL-MM-8 a PL.TORX-A

ÚLOŽNÉ SYSTÉMY, KOMBINOVANÉ SADY NÁŘADÍ

KOMBINOVANÉ SADY NÁŘADÍ V MODULECH

E220382 - 207DÍLNÁ SADA NÁŘADÍ V 9 MODULECH

- 1 **E194937** 16dílná sada očkoplochých klíčů 6 - 24 mm
- 2 **E111710** 8dílná sada vyhnutých očkových klíčů 6 - 22 mm
- 3 **E030715** 67dílná sada 1/4" nářadí
- 4 **E194677** 21dílná sada 1/2" nářadí
- 5 **E194940** 8dílná sada šroubováků PL/PH2
- 6 **E121105** 74dílná sada pro šroubování s ráčnovým šroubovákem
- 7 **E080821** 4dílná sada kleští pro mechaniku
- 8 **E080801** 2dílná sada SIKO a upínacích kleští
- 9 **E150802** 7dílná sada úderného nářadí s DIN kladivem

Obj. číslo	ks	 kg	Cena (bez DPH)	Cena (s DPH)	EAN
E220382	207	15,5	13 725,62	16 608,00	3258952203827

E220382



E220383 - 285DÍLNÁ SADA NÁŘADÍ V 15 MODULECH

(SADA E220382 + NÁSLEDUJÍCÍ MODULY)

- 10 **E110302** 4dílná sada očkoplochých klíčů 27 - 32 mm
- 11 **E194938** 12dílná sada ráčnových očkoplochých klíčů 8 - 19 mm
- 12 **E032922** 33dílná sada 1/2" zástrčných a TORX® hlavíc
- 13 **E040601** 17dílná sada 1/2" rázových hlavíc a příslušenství
- 14 **E121609** 8dílná sada metrických zástrčných 6hranných klíčů s T rukojetí 2,5 - 10 mm
- 5 **E194943** 4dílná sada kleští na pojistné kroužky

Obj. číslo	ks	 kg	Cena (bez DPH)	Cena (s DPH)	EAN
E220383	285	42	26 553,72	32 130,00	3258952203834

E220383



E220384 - 366DÍLNÁ SADA NÁŘADÍ VE 20 MODULECH

(SADA E220383 + NÁSLEDUJÍCÍ MODULY)

- 16 **E031821** 50dílná sada 3/8" nářadí
- 17 **E032201** 10dílná sada 1/2" prodloužených hlavíc 10 - 24 mm
- 18 **E032924** 8dílná sada 1/2" ovladačů
- 19 **E121708** 7dílná sada TORX® klíčů T10 -T40 s T rukojetí
- 20 **E142401** 6dílná sada pro měření a nýtování

Obj. číslo	ks	 kg	Cena (bez DPH)	Cena (s DPH)	EAN
E220384	366	77,5	35 912,40	43 454,00	3258952203841

E220384



208DÍLNÁ SADA NÁŘADÍ V PĚNOVÝCH MODULECH

E220361 - 138DÍLNÁ SADA 1/4" NÁŘADÍ A PŘÍSLUŠENSTVÍ

- 1/4" hlavice 4 - 4,5 - 5 - 5,5 - 6 - 7 - 8 - 9 - 10 - 11 - 12 - 13 - 14 mm
- 1/4" prodloužené hlavice 4 - 5 - 5,5 - 6 - 7 - 8 - 9 - 10 - 11 - 12 - 13 - 14 mm
- 10dílná sada 1/4" TORX zástrčných hlavíc TORX® (E030703)
- 10dílná sada 1/4" zástrčných 6hranných hlavíc (E030704)
- 1/4" ráčna s přepínací páčkou + 1/4" ráčna s výkyvnou hlavou
- 1/4" vratidlo - 1/4" univerzální kardan - 1/4" adaptér na bity
- 1/4" prodlužovací nástavec 50 a 100 mm
- 1/4" nástavec s rukojetí 150 mm
- 16dílná sada 1/4" bitů
- 3/8" hlavice 8 - 9 - 10 - 11 - 12 - 13 - 14 - 15 - 16 - 17 - 18 - 19 - 21 - 22 mm
- 3/8" prodloužené hlavice 8 - 10 - 11 - 12 - 13 - 14 - 15 - 16 - 17 - 18 - 19 - 21 - 22 mm
- 3/8" 6hranné zástrčné hlavice 5 - 6 - 8 - 10 - 12 mm
- 3/8" ploché zástrčné hlavice 5,5 - 7 - 8 mm
- 3/8" zástrčné hlavice TORX® TX25 - TX27 - TX30 - TX40 - TX45 - TX50
- 3/8" zástrčné křížové hlavice PH1 - PH2 - PH3 - PZ1 - PZ2 - PZ3
- 3/8" ráčna s přepínací páčkou - 3/8" univerzální kardan - 3/8" prodlužovací nástavec 125 mm
- 1/2" hlavice
- 8 - 10 - 11 - 12 - 13 - 14 - 15 - 16 - 17 - 18 - 19 - 21 - 22 - 23 - 24 - 27 - 30 - 32 mm
- 1/2" ráčna s přepínací páčkou - 1/2" univerzální kardan - 3/8" prodlužovací nástavec 250 mm

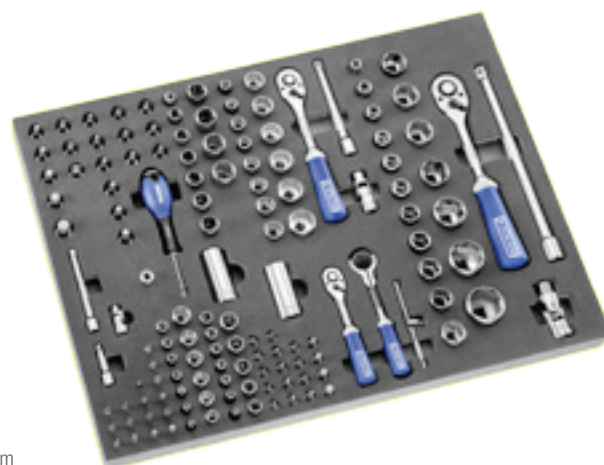

E220362 - 21DÍLNÁ SADA ŠROUBOVÁKŮ A ÚDERNÉHO NÁŘADÍ

- 14x šroubovák: plochý 5,5x125 - 6,5x150 - 8,0x175 mm - paralelní 3,5x75 - 4,0x100 mm - Phillips® PH0x75 - PH1x100 - PH2x125 mm - TORX® T10x75 - T15x75 - T20x100 - T25x100 - T30x125 - T40x125
- Nýtovací kladivo 32 mm
- Palice s výměnnými koncovkami 32 mm
- Sekáč 24 mm
- Důlčik 6 mm
- Průbojníky 4 - 6 - 8 mm



E220363 - 48DÍLNÁ SADA KLEŠTÍ, OČKOPLOCHÝCH A ZÁSTRČNÝCH KLÍČŮ

- 16x očkoplochý klíč
- 6 - 7 - 8 - 9 - 10 - 11 - 12 - 13 - 14 - 15 - 16 - 17 - 18 - 19 - 22 - 24 mm
- 12x očkoplochý ráčnový klíč
- 8 - 9 - 10 - 11 - 12 - 13 - 14 - 15 - 16 - 17 - 18 - 19 mm
- 8dílná sada metrických zástrčných 6hranných klíčů (E113947)
- 7dílná sada zástrčných klíčů TORX® (E121102)
- 4x kleště: SIKO kleště 240 mm - boční štípací kleště 160 mm - kleště s prodlouženými půlkulatými čelistmi 200 mm - upínací kleště 225 mm



E230110 - 1/2" STANDARDNÍ RÁZOVÝ PNEUMATICKÝ UTAHOVÁK

- Silný s vysokým kroutícím momentem
- Odolný mechanismus dvojitého kladiva
- Vysoký povolovací moment 814 Nm
- Ergonomický
- Gumový povlak rukojeti, izolace proti chladu
- Výfuk v rukojeti směřuje vzduch pryč od pracovního prostoru
- 5 hodnot nastavení uťahovacího momentu



Obj. číslo	ks		Cena (bez DPH)	Cena (s DPH)	EAN
E220385	208	18,5	23 285,95	28 176,00	3258952203858

ÚLOŽNÉ SYSTÉMY, KOMBINOVANÉ SADY NÁŘADÍ

SADY NÁŘADÍ V MONTÁŽNÍM VOZÍKU

123DÍLNÁ SADA NÁŘADÍ V MONTÁŽNÍM VOZÍKU E010192

- A E194937 16dílná sada očkoplochých klíčů:**
klíče DIN 3113 6 - 7 - 8 - 9 - 10 - 11 - 12 - 13 - 14 - 15 - 16 - 17 - 18 - 19 - 22 - 24 mm
- B E030715 67dílná sada 1/4" nářadí:**
1/4" 6hranná hlavice 4 - 4,5 - 5 - 5,5 - 6 - 7 - 8 - 9 - 10 - 11 - 12 - 13 - 14 mm
1/4" 6hranná prodloužená hlavice 4 - 5 - 5,5 - 6 - 7 - 8 - 9 - 10 - 11 - 12 - 13 - 14 mm
1/4" zástrčná 6hranná hlavice 2 - 2,5 - 3 - 4 - 5 - 6 - 7 - 8 mm
1/4" zástrčná hlavice TORX® T6 - T7 - T8 - T9 - T10 - T15 - T20 - T25 - T27 - T30
1/4" ráčna s přepínací páčkou, 1/4" ráčna s výkyvnou hlavou, 1/4" nástavec s rukojetí,
1/4" prodlužovací nástavce 50 a 100 mm, 1/4" vratidlo, 1/4" univerzální kardan, 1/4" adaptér na bity,
1/4" bit plochý 4 - 5,5 - 6,5 mm, křížový torzní Pozidriv® PZ1 - PZ2 - PZ3, zástrčný 6hranný 3 - 4 - 5 - 6 mm,
TORX® s otvorem TT10 - TT15 - TT20, TT25 - TT30 - TT40
- C E194677 21dílná sada 1/2" nářadí:**
1/2" 6hranná hlavice 8 - 10 - 11 - 12 - 13 - 14 - 15 - 16 - 17 - 18 - 19 - 21 - 22 - 23 - 24 - 27 - 30 - 32 mm
1/2" ráčna s přepínací páčkou, 1/2" univerzální kardan, 1/2" prodlužovací nástavec 250 mm
- D E080821 4dílná sada kleští pro mechaniky:**
boční štípací kleště 160 mm, kombinační kleště 180 mm, odizolovávací kleště 160 mm, kleště s prodlouženými čelistmi 200 mm
- E E194940 8dílná sada šroubováků:**
plochý paralelní 3,5 x 75 - 4 x 100 - plochý 5,5 x 125 - 6,5 x 150 - 8,0 x 175 (se šestihranem) -
křížový Phillips® PH0 x 75 - PH1 x 100 - PH2 x 125
- F E150802 7dílná sada úderného nářadí:**
kladivo - palička s výměnnými koncovkami 32 mm - průbojníky průměr 4, 6 a 8 mm - sekáč konstantního průřezu 24 mm - důlčák 6 mm



C

B

E



A

D

F

Obj. číslo	ks	 kg	Cena (bez DPH)	Cena (s DPH)	EAN
E220310T	123	75	19 338,02	23 399,00	8590381203104

203DÍLNÁ SADA NÁŘADÍ V MONTÁŽNÍM VOZÍKU E010192

- C E194677 21dílná sada 1/2" nářadí:**
1/2" 6hranná hlavice 8 - 10 - 11 - 12 - 13 - 14 - 15 - 16 - 17 - 18 - 19 - 21 - 22 - 23 - 24 - 27 - 30 - 32 mm
1/2" ráčna s přepínací páčkou, 1/2" univerzální kardan, 1/2" prodlužovací nástavec 250 mm
- B E030715 67dílná sada 1/4" nářadí:**
1/4" 6hranná prodloužená hlavice 4 - 4,5 - 5 - 5,5 - 6 - 7 - 8 - 9 - 10 - 11 - 12 - 13 - 14 mm
1/4" 6hranná prodloužená hlavice 4 - 5 - 5,5 - 6 - 7 - 8 - 9 - 10 - 11 - 12 - 13 - 14 mm
1/4" zástrčná 6hranná hlavice 2 - 2,5 - 3 - 4 - 5 - 6 - 7 - 8 mm
1/4" zástrčná hlavice TORX® T6 - T7 - T8 - T9 - T10 - T15 - T20 - T25 - T27 - T30
1/4" ráčna s přepínací páčkou, 1/4" ráčna s výkyvnou hlavou, 1/4" nástavec s rukojetí,
1/4" prodlužovací nástavce 50 a 100 mm, 1/4" vratidlo, 1/4" univerzální kardan, 1/4" adaptér na bity,
1/4" bit plochý 4 - 5,5 - 6,5 mm, křížový torzní Pozidriv® PZ1 - PZ2 - PZ3, zástrčný 6hranný 3 - 4 - 5 - 6 mm,
TORX® s otvorem TT10 - TT15 - TT20, TT25 - TT30 - TT40
- G E194943 4dílná sada kleští na pojistné kroužky:**
kleště na pojistné kroužky – vnitřní průměr 180/19 - 60 mm -
vnitřní zahnuté 90° 185/19 - 60 mm - vnější průměr 170/19 - 60 mm - vnější zahnuté 90° 170/19 - 60 mm
- A E194937 16dílná sada očkoplochých klíčů:**
klíče DIN 3113: 6 - 7 - 8 - 9 - 10 - 11 - 12 - 13 - 14 - 15 - 16 - 17 - 18 - 19 - 22 - 24 mm
- D E080821 4dílná sada kleští pro mechaniky:**
boční štípací kleště 160 mm, kombinační kleště 180 mm, odizolovávací kleště 160 mm,
kleště s prodlouženými čelistmi 200 mm
- F E150802 7dílná sada úderného nářadí:**
kladivo - palička s výměnnými koncovkami 32 mm - průbojníky průměr 4, 6 a 8 mm;
sekáč konstantního průřezu 24 mm - důlčik 6 mm
- H E121105 74dílná sada pro šroubování:**
multibitový ráčnový šroubovák E160802 s bity: plochý 4 - 5,5 - 6 mm, křížový Phillips® PH1 - PH2,
křížový Pozidriv® PZ1 - PZ2
9dílná sada prodloužených zástrčných 6hranných klíčů s kuličkou E113976: 1,5 - 2 - 2,5 - 3 - 4 - 5 - 6 - 8 - 10 mm
7dílná sada TORX® klíčů E121102: T10 - T15 - T20 - T25 - T27 - T30 - T40
adaptér HexM 1/4" x 1/4"
49dílná sada bitů a adaptéru E131701:
6x plochý bit 4 - 4,5 - 5,5 - 6,5x2 - 8 mm, 8x křížový bit Phillips® PH1x2 - PH2x3 - PH3, 7x křížový bit Pozidriv®
PZ1x2 - PZ2x3 - PZ3x2, 10x bit TORX® T10x2 - T15x2 - T20x2 - T25x2 - T30x2, 10x bit TORX® s otvorem T10 -
T15x2 - T20x2 - T25x2 - T30x2 - T40, 9x zástrčný 6hranný bit 2 - 3x2 - 4x2 - 5x2 - 6x2
1x adaptér na bity s mechanickou pojistkou HexM1/4" x HexF1/4"
- E E194940 8dílná sada šroubováků:**
plochý paralelní 3,5 x 75 - 4 x 100 - plochý 5,5 x 125 - 6,5 x 150 - 8,0 x 175 (se šestihranem) -
křížový Phillips® PH0 x 75 - PH1 x 100 - PH2 x 125
- I E080801 2dílná sada upínacích a SIKO kleští**



Obj. číslo	ks	kg	Cena (bez DPH)	Cena (s DPH)	EAN
E220317T	203	77	24 172,73	29 249,00	8590381203173

ÚLOŽNÉ SYSTÉMY, KOMBINOVANÉ SADY NÁŘADÍ

SADY NÁŘADÍ V MONTÁŽNÍM VOZÍKU

276DÍLNÁ SADA NÁŘADÍ V MONTÁŽNÍM VOZÍKU E010194

- C E194677 21dílná sada 1/2" nářadí:**
1/2" 6hranná hlavice 8 - 10 - 11 - 12 - 13 - 14 - 15 - 16 - 17 - 18 - 19 - 21 - 22 - 23 - 24 - 27 - 30 - 32 mm
1/2" ráčna s přepínací páčkou, 1/2" univerzální kardan, 1/2" prodlužovací nástavec 250 mm
- B E030715 67dílná sada 1/4" nářadí:**
1/4" 6hranná hlavice 4 - 4,5 - 5 - 5,5 - 6 - 7 - 8 - 9 - 10 - 11 - 12 - 13 - 14 mm
1/4" 6hranná prodloužená hlavice 4 - 5 - 5,5 - 6 - 7 - 8 - 9 - 10 - 11 - 12 - 13 - 14 mm
1/4" zástrčná 6hranná hlavice 2 - 2,5 - 3 - 4 - 5 - 6 - 7 - 8 mm
1/4" zástrčná hlavice TORX® T6 - T7 - T8 - T9 - T10 - T15 - T20 - T25 - T27 - T30
1/4" ráčna s přepínací páčkou, 1/4" ráčna s výkyvnou hlavou, 1/4" nástavec s rukojetí,
1/4" prodlužovací nástavce 50 a 100 mm, 1/4" vratidlo, 1/4" univerzální kardan, 1/4" adaptér na bity,
1/4" bit plochý 4 - 5,5 - 6,5 mm, křížový torzní Pozidriv® PZ1 - PZ2 - PZ3, zástrčný 6hranný 3 - 4 - 5 - 6 mm,
TORX® s otvorem TT10 - TT15 - TT20, TT25 - TT30 - TT40
- J E121609 8dílná sada zástrčných 6hranných klíčů s "T" rukojetí:**
zástrčný 6hranný klíč 2,5 a 3 mm, zástrčný 6hranný klíč s kuličkou 4 - 5 - 6 - 7 - 8 - 10 mm
- A E194937 16dílná sada očkoplochých klíčů:**
klíče DIN 3113 6 - 7 - 8 - 9 - 10 - 11 - 12 - 13 - 14 - 15 - 16 - 17 - 18 - 19 - 22 - 24 mm
- D E080821 4dílná sada kleští pro mechaniky:**
boční štípací kleště 160 mm, kombinační kleště 180 mm, odizolovávací kleště 160 mm, kleště s prodlouženými čelistmi 200 mm
- F E150802 7dílná sada úderného nářadí:**
kladivo - palička s výměnnými koncovkami 32 mm - průbojníky průměr 4, 6 a 8 mm - sekáč konstantního průřezu 24 mm - důlčik 6 mm
- H E121105 74dílná sada pro šroubování:**
multibitový ráčnový šroubovák E160802 s bity: plochý 4 - 5,5 - 6 mm, křížový Phillips® PH1 - PH2, křížový Pozidriv® PZ1 - PZ2
9dílná sada prodloužených zástrčných 6hranných klíčů s kuličkou E113976:
1,5 - 2 - 2,5 - 3 - 4 - 5 - 6 - 8 - 10 mm
7dílná sada TORX® klíčů E121102: T10 - T15 - T20 - T25 - T27 - T30 - T40
adaptér HexM 1/4" x 1/4"
49dílná sada bitů a adaptéru E131701: 6x plochý bit 4 - 4,5 - 5,5 - 6,5x2 - 8 mm, 8x křížový bit Phillips® PH1x2; PH2x3 - PH3, 7x křížový bit Pozidriv® PZ1x2 - PZ2x3 - PZ3x2, 10x bit TORX® T10x2 - T15x2 - T20x2 - T25x2 - T30x2, 10x bit TORX® s otvorem T10 - T15x2 - T20x2 - T25x2; T30x2 - T40, 9x zástrčný 6hranný bit 2 - 3x2 - 4x2 - 5x2 - 6x2
1x adaptér na bity s mechanickou pojistkou HexM1/4" x HexF1/4"
- E E194940 8dílná sada šroubováků:**
plochý paralelní 3,5 x 75 - 4 x 100 - plochý 5,5 x 125 - 6,5 x 150 - 8,0 x 175 (se šestihranem) - křížový Phillips® PH0 x 75 - PH1 x 100 - PH2 x 125
- I E080801 2dílná sada upínacích a SIKO kleští**
- K E142401 6dílná sada pro nýtování a měření:**
nýtovací kleště, automatický důlčik, ocelová rýsovací jehla, nerezová měrka 200 mm, posuvné měřítko 1/20, přímé převodové nůžky na plech
- L E032922 33dílná sada 1/2" zástrčných a TORX® hlavic:**
1/2" zástrčná hlavice 6hranná 5 - 6 - 7 - 8 - 9 - 10 - 12 - 14 - 17 mm
1/2" prodloužená zástrčná hlavice 6hranná 4 - 5 - 6 - 8 - 10 - 12 mm
1/2" zástrčná hlavice TORX® T20 - T25 - T27 - T30 - T40 - T45 - T50 - T55 - T60
1/2" hlavice TORX® E10 - E11 - E12 - E14 - E16 - E18 - E20 - E22 - E24
- G E194943 4dílná sada kleští na pojistné kroužky:**
kleště na pojistné kroužky – vnitřní přímé 180/19-60 mm - vnitřní zahnuté 90° 185/19-60 mm - vnější přímé 170/19-60 mm - vnější zahnuté 90° 170/19-60 mm
- M E110302 4dílná sada velkých očkoplochých klíčů:**
klíče DIN 3113 27 - 29 - 30 a 32 mm
- N E194938 12dílná sada ráčnových klíčů:**
ráčnové očkoploché klíče 8 - 9 - 10 - 11 - 12 - 13 - 14 - 15 - 16 - 17 - 18 - 19 mm
- O E032201 10dílná sada 1/2" prodloužených hlavic:**
1/2" 12hranná prodloužená hlavice 10 - 12 - 13 - 14 - 17 - 19 - 21 - 22 - 23 - 24 mm



C

B

J



A

D

F



H

E

I



K

L

G



M

N

O

Obj. číslo	ks	 kg	Cena (bez DPH)	Cena (s DPH)	EAN
E220326T	276	91	31 817,36	38 499,00	8590381203265

SADY NÁŘADÍ V MONTÁŽNÍM VOZÍKU

351DÍLNÁ SADA NÁŘADÍ V MONTÁŽNÍM VOZÍKU E010159

B E030715 67dílná sada 1/4" nářadí:

1/4" 6hranná hlavice 4 - 4,5 - 5 - 5,5 - 6 - 7 - 8 - 9 - 10 - 11 - 12 - 13 - 14 mm
 1/4" 6hranná prodloužená hlavice 4 - 5 - 5,5 - 6 - 7 - 8 - 9 - 10 - 11 - 12 - 13 - 14 mm
 1/4" zástrčná 6hranná hlavice: 2 - 2,5 - 3 - 4 - 5 - 6 - 7 - 8 mm
 1/4" zástrčná hlavice TORX®: T6 - T7 - T8 - T9 - T10 - T15 - T20 - T25 - T27 - T30
 1/4" ráčna s prepínací páčkou, 1/4" ráčna s výkyvnou hlavou, 1/4" nástavec s rukojetí,
 1/4" prodlužovací nástavce 50 a 100 mm, 1/4" vratidlo, 1/4" univerzální kardan, 1/4" adaptér na bity,
 1/4" bit plochý 4 - 5,5 - 6,5 mm, křížový torzní Pozidriv® PZ1 - PZ2 - PZ3, zástrčný 6hranný 3 - 4 - 5 - 6 mm,
 TORX® s otvorem TT10 - TT15 - TT20, TT25 - TT30 - TT40

P E031821 50dílná sada 3/8" nářadí:

3/8" 12hranná hlavice 8 - 9 - 10 - 11 - 12 - 13 - 14 - 15 - 16 - 17 - 18 - 19 - 21 - 22 mm
 3/8" 6hranná prodloužená hlavice 8 - 10 - 11 - 12 - 13 - 14 - 15 - 16 - 17 - 18 - 19 - 21 - 22 mm
 3/8" zástrčná hlavice plochá 5,5 - 7 - 8 mm, 6hranná 5 - 6 - 8 - 10 - 12 mm,
 křížová Phillips® PH1 - PH2 - PH3, křížová Pozidriv® PZ1 - PZ2 - PZ3,
 TORX® T25 - T27 - T30 - T40 - T45 - T50

C E194677 21dílná sada 1/2" nářadí:

1/2" 6hranná hlavice 8 - 10 - 11 - 12 - 13 - 14 - 15 - 16 - 17 - 18 - 19 - 21 - 22 -
 23 - 24 - 27 - 30 - 32 mm
 1/2" ráčna s prepínací páčkou, 1/2" univerzální kardan, 1/2" prodlužovací nástavec 250 mm

O E032201 10dílná sada 1/2" prodloužených hlavíc:

1/2" 12hranná prodloužená hlavice 10 - 12 - 13 - 14 - 17 - 19 - 21 - 22 - 23 - 24 mm

L E032922 33dílná sada 1/2" zástrčných a TORX® hlavíc:

1/2" zástrčná hlavice 6hranná 5 - 6 - 7 - 8 - 9 - 10 - 12 - 14 - 17 mm
 1/2" prodloužená zástrčná hlavice 6hranná 4 - 5 - 6 - 8 - 10 - 12 mm
 1/2" zástrčná hlavice TORX® T20 - T25 - T27 - T30 - T40 - T45 - T50 - T55 - T60
 1/2" hlavice TORX® E10 - E11 - E12 - E14 - E16 - E18 - E20 - E22 - E24

Q E032924 8dílná sada 1/2" ovladačů:

1/2" ráčna s výkyvnou hlavou, 1/2" vratidlo, 1/2" prodlužovací nástavec 75, 130 a 250 mm,
 adaptér na bity 1/2" F x 5/16" HexF, redukce 1/2" x 3/8", adaptér 1/2" x 3/4"

R E010516 modul - organizér

K E142401 6dílná sada pro nýtování a měření:

nýtvací kleště, automatický důlčik, ocelová rýsovací jehla, nerezová měrka 200 mm,
 posuvné měřítko 1/20, přímé převodové nůžky na plech

A E194937 16dílná sada očkoplochých klíčů:

klíče DIN 3113 6 - 7 - 8 - 9 - 10 - 11 - 12 - 13 - 14 - 15 - 16 - 17 - 18 - 19 - 22 - 24 mm

N E194938 12dílná sada ráčnových klíčů:

ráčnové očkoploché klíče 8 - 9 - 10 - 11 - 12 - 13 - 14 - 15 - 16 - 17 - 18 - 19 mm

M E110302 4dílná sada velkých očkoplochých klíčů:

klíče DIN 3113 27 - 29 - 30 a 32 mm

S E111710 7dílná sada vyhnutých očkových klíčů:

klíče DIN 838 6x7 - 8x9 - 10x11 - 12x13 - 14x15 - 16x17 - 18x19 mm

D E080821 4dílná sada kleští pro mechaniky:

boční štípací kleště 160 mm, kombinační kleště 180 mm, odizolovávací kleště 160 mm,
 kleště s prodlouženými čelistmi 200 mm

G E194943 4dílná sada kleští na pojistné kroužky:

kleště na pojistné kroužky – vnitřní přímé 180/19-60 mm -
 vnitřní zahnuté 90° 185/19-60 mm - vnější přímé 170/19-60 mm - vnější zahnuté 90° 170/19-60 mm

I E080801 2dílná sada upínacích a SIKO kleští

T E121708 7dílná sada zástrčných TORX® klíčů s „T“ rukojetí:

zástrčný TORX® klíč T10 - T15 - T20 - T25 - T27 - T30 - T40

J E121609 8dílná sada zástrčných 6hranných klíčů s „T“ rukojetí:

zástrčný 6hranný klíč 2,5 a 3 mm, zástrčný 6hranný klíč s kuličkou 4 - 5 - 6 - 7 - 8 - 10 mm

E E194940 8dílná sada šroubováků:

plochý paralelní 3,5 x 75 - 4 x 100 - plochý 5,5 x 125 - 6,5 x 150 - 8,0 x 175 (se šestihranem) -
 křížový Phillips® PH0 x 75 - PH1 x 100 - PH2 x 125

H E121105 74dílná sada pro šroubování:

multibitový ráčnový šroubovák E160802 s bity: plochý 4 - 5,5 - 6 mm, křížový Phillips® PH1 - PH2,
 křížový Pozidriv® PZ1 - PZ2

9dílná sada prodloužených zástrčných 6hranných klíčů s kuličkou E113976:

1,5 - 2 - 2,5 - 3 - 4 - 5 - 6 - 8 - 10 mm

7dílná sada TORX® klíčů E121102: T10 - T15 - T20 - T25 - T27 - T30 - T40

adaptér HexM 1/4" x 1/4"

49dílná sada bitů a adaptéru E131701: 6x plochý bit 4 - 4,5 - 5,5 - 6,5x2 - 8 mm, 8x křížový bit Phillips®

PH1x2 - PH2x3 - PH3, 7x křížový bit Pozidriv® PZ1x2 - PZ2x3 - PZ3x2, 10x bit TORX® T10x2 - T15x2 - T20x2 -

T25x2 - T30x2, 10x bit TORX® s otvorem T10 - T15x2 - T20x2 - T25x2 - T30x2 - T40,

9x zástrčný 6hranný bit 2 - 3x2 - 4x2 - 5x2 - 6x2

1x adaptér na bity s mechanickou pojistkou HexM1/4" x HexF1/4"

F E150802 7dílná sada úderného nářadí:

kladivo - palička s výměnnými koncovkami 32 mm - průbojníky průměr 4, 6 a 8 mm - sekáč
 konstantního průřezu 24 mm - důlčik 6 mm

U E100107 1/2" Momentový klíč do 100 Nm



U



B

P

C

O



L

Q

R

K



A

N

M

S



D

G

I

T



J

E

H

F

Obj. číslo	ks		Cena (bez DPH)	Cena (s DPH)	EAN
E220333T	351	133	44 709,92	54 099,00	8590381203333

ÚLOŽNÉ SYSTÉMY, KOMBINOVANÉ SADY NÁŘADÍ

SERVISNÍ SADY V KUFŘÍKU



97DÍLNÁ UNIVERZÁLNÍ SADA NÁŘADÍ

- 11x 1/4" 6hranné hlavice: 4 - 5 - 5,5 - 6 - 7 - 8 - 9 - 10 - 11 - 12 - 13 mm
- 1x 1/4" ráčna s přepínací páčkou
- 2x 1/4" prodlužovací nástavce: 50 a 100 mm
- 1x 1/4" univerzální kardan
- 1x 1/4" adaptér na bity
- 1x 1/4" nástavec s rukojetí
- 1x 1/4" vratidlo
- 12x 1/2" 6hranné hlavice: 10 - 11 - 12 - 13 - 14 - 15 - 16 - 17 - 18 - 19 - 21 - 22 mm
- 1x 1/2" ráčna s přepínací páčkou
- 2x 1/2" prodlužovací nástavec 75 a 250 mm
- 1x 1/2" univerzální kardan
- 8x bity ploché: 4 - 4,5 - 5,5 mm; křížové zástrčné Pozidriv®: PZ1 - PZ2 - PZ3, křížové zástrčné Phillips®: PH1 - PH2, TORX®: T10 - T15 - T20 - T25 - T30 - T40, zástrčné šestihřanné: 3 - 4 - 5 - 6 mm
- 1x magnetický držák bitů
- 8x šroubovák plochý: 3,5x75 - 4,0x100 - 6,5x150 - 8,0x175 mm Pozidriv®: PZ1x100 - PZ2x125; Phillips®: PH1 - PH2
- 9x zástrčné klíče šestihřanné: 1,5 až 10 mm
- 7x zástrčné klíče TORX®: T10 až T40
- 3x kleště s půlkulatými čelistmi, boční štípací kleště - SIKO kleště
- 10x maticové očkoploché klíče: 8 - 10 - 11 - 12 - 13 - 14 - 16 - 17 - 18 - 19 mm
- 1x nastavitelný klíč 250 mm
- 1x kladivo 300 g; 2x průbojník: 4 - 6 mm; 1x důlčák 4 mm
- 1x rámová pilka na kov; 1x svinovací metr 5 m



142DÍLNÁ SADA NÁŘADÍ PRO PRŮMYSLOVOU ÚDRŽBU

- 11x 1/4" 6hranné hlavice: 4 - 5 - 5,5 - 6 - 7 - 8 - 9 - 10 - 11 - 12 - 13 mm
- 1x 1/4" ráčna s přepínací páčkou
- 1x 1/4" univerzální kardan
- 2x 1/4" prodlužovací nástavce: 50 a 100 mm
- 1x 1/4" adaptér na bity
- 1x 1/4" nástavec s rukojetí
- 16x 1/2" 6hranné hlavice: 10 - 11 - 12 - 13 - 14 - 15 - 16 - 17 - 18 - 19 - 21 - 22 - 24 - 27 - 30 - 32 mm
- 1x 1/2" ráčna s přepínací páčkou
- 1x 1/2" univerzální kardan
- 2x 1/2" prodlužovací nástavce: 75 a 250 mm
- 48x bity ploché: 4 - 4,5 - 5,5 - 6,5x2 - 8 mm, křížové zástrčné Pozidriv®: PZ1x2 - PZ2x3 - PZ3x2, křížové zástrčné Phillips®: PH1x2 - PH2x3 - PH3, TORX®: T10 - T15x2 - T20x2 - T25x2 - T30x2, TORX® s otvorem: T10x2 - T15x2 - T20x2 - T25x2 - T30x2 - T40; zástrčné šestihřanné: 2 - 3x2 - 4x2 - 5x2 - 6x2 mm
- 1x magnetický držák bitů
- 10x šroubovák plochý: 4,0x100 - 5,5x125 - 6,5x150 - 8,0x175; plochý paralelní: 2,5x50 - 3,5x75, Pozidriv®: PZ1x100 - PZ2x125, Phillips®: PH1 - PH2
- 1x Volt - tester
- 9x zástrčné klíče šestihřanné s kuličkou: 1,5 až 10 mm; 7x zástrčné klíče TORX®: T10 až T40
- 6x kleště s půlkulatými čelistmi, kombinační kleště 180 mm, boční štípací kleště SIKO kleště, odizolovací kleště, lisovací kleště na spojky kabelů
- 1x armovací kleště 250 mm
- 11x maticové očkoploché klíče: 8 - 9 - 10 - 11 - 12 - 13 - 14 - 16 - 17 - 18 - 19 mm
- 1x nastavitelný klíč 250 mm
- 1x kladivo 300 g, 3x průbojník: 4 - 5 - 6 mm, 1x rámová pilka na kov, 1x důlčák 4 mm
- 1x rýsovací jehla
- 1x posuvné měřítko
- 1x svinovací metr 5 m
- 1x nůž s odlamovací čepelí 18 mm

Obj. číslo	ks		Cena (bez DPH)	Cena (s DPH)	EAN	
E220104	97	1/4"-1/2"	11	10 126,45	12 253,00	3258952201045

Obj. číslo	ks		Cena (bez DPH)	Cena (s DPH)	EAN	
E220107	142	1/4"-1/2"	14	12 681,82	15 345,00	3258952201076



124DÍLNÁ SADA SERVISNÍHO NÁŘADÍ METRICKÁ

- 13x 1/4" 6hranné hlavice: 4 - 4,5 - 5 - 5,5 - 6 - 7 - 8 - 9 - 10 - 11 - 12 - 13 mm
- 16x 1/2" 6hranné hlavice: 10 - 11 - 12 - 13 - 14 - 15 - 16 - 17 - 18 - 19 - 21 - 22 - 24 - 27 - 30 - 32 mm
- 1x 1/4" ráčna s přepínací páčkou
- 1x 1/2" ráčna s přepínací páčkou
- 1x 1/4" univerzální kardan
- 1x 1/2" univerzální kardan
- 2x 1/4" prodlužovací nástavec: 55 a 100 mm
- 2x 1/2" prodlužovací nástavec: 125 a 250 mm
- 1x adaptér na bity F 1/4" x HexF 1/4"
- 11x očkoploché klíče: 8 - 10 - 11 - 12 - 13 - 14 - 15 - 16 - 17 - 18 - 19 mm
- 9x zástrčné 6hranné klíče: 1,5 - 2 - 2,5 - 3 - 4 - 5 - 6 - 8 - 10 mm
- 7x zástrčné klíče TORX®: T10 - T15 - T20 - T25 - T27 - T30 - T40
- 6x šroubovák plochý: 6,5x125 - 4,0x100, Pozidriv®: PZ1x100 - PZ2x125, Phillips®: PH1x100 - PH2x125
- 3x kleště SIKO 250 mm
kleště se zahnutými prodlouženými půlkulatými čelistmi - boční štípací kleště
- 49x bity ploché: 4 - 4,5 - 5,5 - 6,5x2 - 8 mm, křížové zástrčné Pozidriv®: PZ1x2 - PZ2x3 - PZ3x2, křížové zástrčné Phillips®: PH1x2 - PH2x3 - PH3, TORX®: T10x2 - T15x2 - T20x2 - T25x2 - T30x2, TORX® s otvorem: T10 - T15x2 - T20x2 - T25x2 - T30x2 - T40, zástrčné šestihranné: 2 - 3x2 - 4x2 - 5x2 - 6x2 mm
- 1x adaptér na bity HexM1/4" x Hex F1/4"



126DÍLNÁ SADA NÁŘADÍ METRICKO-PALCOVÁ

- 13x 1/4" 6hranné metrické hlavice: 4 - 4,5 - 5 - 5,5 - 6 - 7 - 8 - 9 - 10 - 11 - 12 - 13 - 14 mm
- 12x 1/4" 6hranné prodloužené metrické hlavice: 4 - 5 - 5,5 - 6 - 7 - 8 - 9 - 10 - 11 - 12 - 13 - 14 mm
- 10x 1/4" 6hranné palcové hlavice: 3/16 - 7/32 - 1/4 - 9/32 - 5/16 - 11/32 - 3/8 - 7/16 - 1/2 - 9/16"
- 10x 1/4" 6hranné prodloužené palcové hlavice: 3/16 - 7/32 - 1/4 - 9/32 - 5/16 - 11/32 - 3/8 - 7/16 - 1/2 - 9/16"
- 10x 3/8" 6hranné metrické hlavice: 10 - 11 - 12 - 13 - 14 - 15 - 16 - 17 - 18 - 19 mm
- 10x 3/8" 6hranné prodloužené metrické hlavice: 10 - 11 - 12 - 13 - 14 - 15 - 16 - 17 - 18 - 19 mm
- 14x 3/8" 6hranné palcové hlavice: 1/4 - 5/16 - 11/32 - 3/8 - 7/16 - 1/2 - 9/16 - 5/8 - 11/16 - 3/4 - 13/16 - 7/8 - 15/16 - 1"
- 13x 3/8" 6hranné prodloužené palcové hlavice: 1/4 - 5/16 - 3/8 - 7/16 - 1/2 - 9/16 - 5/8 - 11/16 - 3/4 - 13/16 - 7/8 - 15/16 - 1"
- 10x očkoploché metrické klíče: 10 - 11 - 12 - 13 - 14 - 15 - 16 - 17 - 18 - 19 mm
- 9x očkoploché palcové klíče: 5/16 - 11/32 - 3/8 - 7/16 - 1/2 - 9/16 - 5/8 - 11/16 - 3/4"
- 2x ráčna: 1/4" a 3/8"
- 3x prodlužovací nástavec: 1/4" 55 - 150 mm a 3/8" 125 mm
- 2x univerzální kardan 1/4" a 3/8"
- 1x adaptér z 1/4" na 3/8"
- 1x redukce z 3/8" na 1/4"
- 6x šroubovák: ploché 3,0 x 50 - 4,0 x 100 - 5,5 x 125, křížové Phillips® PH0 x 75 - PH1 x 100 - PH2 x 125



Obj. číslo	ks		Cena (bez DPH)	Cena (s DPH)	EAN	
E034806	124	1/4"-1/2"	8,30	8 552,89	10 349,00	3258950348063

Obj. číslo	ks		Cena (bez DPH)	Cena (s DPH)	EAN	
E034835	126	1/4"-3/8"	9,7	8 596,69	10 402,00	3258950348353

OČKOPLOCHÉ KLÍČE

METRICKÉ OČKOPLOCHÉ KLÍČE

- ISO 691 - ISO 1711-1 - ISO 3318 - ISO 7738 - DIN 3113
- 12hranné očko vyhnuté 15°
- Ústí klíče vykloněné o 15° od osy těla klíče (pracovní úhel 30°)
- Profil očka zajišťuje maximální styčnou plochu přenosu síly na matice pro prodloužení životnosti klíče
- Vykované z chrom-vanadové oceli
- Chromovaný leštěný povrch



Obj. číslo	A (mm)	L (mm)	B (mm)	B1 (mm)	C (mm)	C1 (mm)	g	Cena (bez DPH)	Cena (s DPH)	EAN
E113228	5	93	14,7	9,8	3,4	4	15	76,03	92,00	3258951132289
E113229	5,5	93	14,7	9,8	3,4	4	15	76,03	92,00	3258951132296
E113202	6	100	16,2	10,4	3,7	4	20	79,34	96,00	3258951132029
E113200	7	110	18,2	11,7	3,7	5	20	79,34	96,00	3258951132005
E113201	8	120	20,2	13,2	4,1	5	25	79,34	96,00	3258951132012
E113204	9	130	22,2	14,6	4,1	6	35	79,34	96,00	3258951132043
E113205	10	140	23,7	16,0	4,6	6	37	80,99	98,00	3258951132050
E113206	11	150	25,7	17,6	4,7	6	45	80,99	98,00	3258951132067
E113207	12	160	27,5	19,0	4,8	7	60	82,64	100,00	3258951132074
E113208	13	170	28,7	20,6	5,5	7	67	87,60	106,00	3258951132081
E113209	14	180	31,7	22,0	5,6	8	80	95,87	116,00	3258951132098
E113210	15	190	34,2	23,4	5,7	8	95	104,13	126,00	3258951132104
E113211	16	200	36,2	24,8	5,8	9	110	114,88	139,00	3258951132111
E113212	17	210	38,5	26,2	6,3	9	123	117,36	142,00	3258951132128
E113213	18	220	39,2	27,6	6,8	10	150	126,45	153,00	3258951132135
E113214	19	230	42,2	29,0	7,1	10	165	133,88	162,00	3258951132142
E113215	20	240	42,7	30,2	7,2	10	180	146,28	177,00	3258951132159
E113216	21	250	45,5	31,7	7,5	11	185	154,55	187,00	3258951132166
E113217	22	260	48,7	33,8	8,0	11	242	166,12	201,00	3258951132173
E113218	23	260	48,7	33,8	8,0	11	235	176,86	214,00	3258951132180
E113219	24	280	50,7	35,8	8,2	12	280	187,60	227,00	3258951132197
E113220	25	295	52,7	38,7	8,7	13	325	224,79	272,00	3258951132203
E113221	26	295	52,7	38,7	8,7	13	325	229,75	278,00	3258951132210
E113222	27	310	56,2	40,2	8,9	14	370	244,63	296,00	3258951132227
E113223	28	340	60,2	44,6	9,7	15	495	274,38	332,00	3258951132234
E113224	29	340	60,2	44,6	9,7	15	495	287,60	348,00	3258951132241
E113225	30	340	60,2	44,6	9,7	15	485	286,78	347,00	3258951132258
E113226	32	360	64,7	47,3	10,6	16	600	321,49	389,00	3258951132265
E110101	34	380	68,7	49,3	11,5	17	639	688,43	833,00	3258951101018
E110102	36	410	73,6	53,4	13,0	18	809	797,52	965,00	3258951101025
E110103	38	430	76,6	56,5	14,5	19	965	989,26	1 197,00	3258951101032
E110104	41	460	83,5	61,5	15,5	20	1 261	1 156,20	1 399,00	3258951101049



PALCOVÉ OČKOPLOCHÉ KLÍČE

- ISO 691 - ISO 1711-1 - ISO 3318 - ISO 7738 - DIN 3113
- 12hranné očko vyhnuté 15°
- Ústí klíče vykloněné o 15° od osy těla klíče (pracovní úhel 30°)
- Profil očka zajišťuje maximální styčnou plochu přenosu síly na matice pro prodloužení životnosti klíče
- Vykované z chrom-vanadové oceli
- Chromovaný leštěný povrch

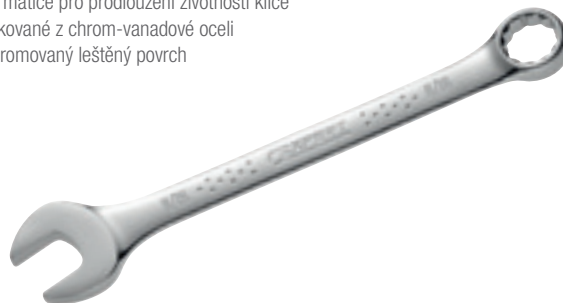

Obj. číslo	A (")	L (mm)	B (mm)	B1 (mm)	C (mm)	C1 (mm)	g	Cena (bez DPH)	Cena (s DPH)	EAN
E113312	1/4"	100	16,2	10,4	3,7	4	15	95,87	116,00	3258951133125
E113230	5/16"	120	20,2	13,2	4,1	5	26	95,87	116,00	3258951132302
E113313	11/32"	130	22,2	14,6	4,1	6	30	99,17	120,00	3258951133132
E113314	3/8"	140	23,7	16,0	4,6	6	38	104,13	126,00	3258951133149
E113315	7/16"	150	25,7	17,6	4,7	6	46	107,44	130,00	3258951133156
E113316	1/2"	170	28,7	20,6	5,5	7	68	114,88	139,00	3258951133163
E113317	9/16"	180	31,7	22,0	5,6	8	79	120,66	146,00	3258951133170
E113318	5/8"	200	36,2	24,8	5,8	9	110	132,23	160,00	3258951133187
E113319	11/16"	210	38,5	26,2	6,3	9	141	135,54	164,00	3258951133194
E113358	3/4"	230	42,2	29,0	7,1	10	150	148,76	180,00	3258951133583
E113359	13/16"	250	45,5	31,7	7,5	11	194	166,12	201,00	3258951133590
E113360	7/8"	260	48,7	33,8	8,0	11	225	191,74	232,00	3258951133606
E113235	15/16"	280	50,7	35,8	8,2	12	293	220,66	267,00	3258951132357

SADY OČKOPLOCHÝCH KLÍČŮ

MODULY S OČKOPLOCHÝMI KLÍČI

- Plastový výlisek (PS)
- Vyznačené velikosti pro snadnější orientaci
- Vhodné pro zásuvky pojízdných montážních skříní
- Sada E194937 dodávána v modulu E113557
- Sada E110302 dodávána v modulu E010508





Obj. číslo	ks	Obsah	g	Cena (bez DPH)	Cena (s DPH)	EAN
E194937	16	6 - 7 - 8 - 9 - 10 - 11 - 12 - 13 - 14 - 15 - 16 - 17 - 18 - 19 - 22 - 24 mm	1850	1 990,91	2 409,00	3258951949375
E110302	4	27 - 29 - 30 - 32 mm	2230	1 473,55	1 783,00	3258951103029

SADY OČKOPLOCHÝCH KLÍČŮ

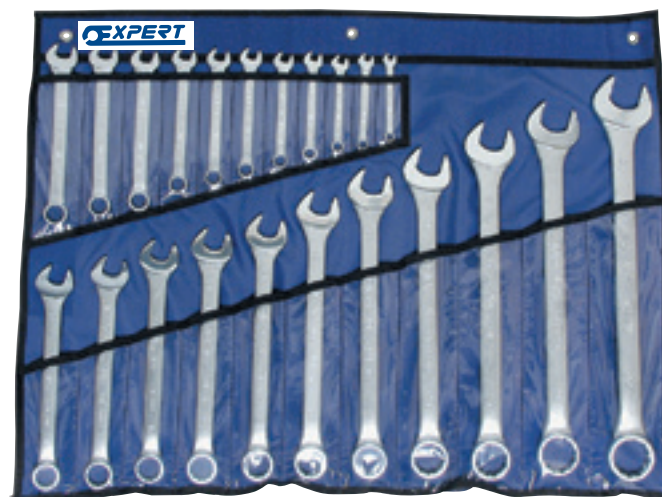
SADY OČKOPLOCHÝCH KLÍČŮ



Obj. číslo	ks	Obsah	Obal		Cena (bez DPH)	Cena (s DPH)	EAN
E110300	8	8 - 10 - 11 - 13 - 17 - 19 - 22 - 24 mm	papírová krabice	1122	880,99	1 066,00	3258951103005
E110327	12	7 - 8 - 10 - 11 - 12 - 13 - 16 - 17 - 18 - 19 - 22 - 24 mm	vinyl	1495	1 517,36	1 836,00	3258951103272
E110310	10	10 - 11 - 12 - 13 - 14 - 15 - 16 - 17 - 18 - 19 mm	plastový držák	1080	1 105,79	1 338,00	3258951103104
E110309	12	7 - 8 - 10 - 11 - 12 - 13 - 16 - 17 - 18 - 19 - 22 - 24 mm	plastový držák	1495	1 509,92	1 827,00	3258951103098
E113238	16	8 - 9 - 10 - 11 - 12 - 13 - 14 - 15 - 16 - 17 - 18 - 19 - 20 - 21 - 22 - 24 mm	papírová krabice	1894	1 666,94	2 017,00	3258951132388
E113239	16	6 - 7 - 8 - 9 - 10 - 11 - 12 - 13 - 14 - 15 - 16 - 17 - 18 - 19 - 22 - 24 mm	papírová krabice	1646	1 560,33	1 888,00	3258951132395
E110313	18	6 - 7 - 8 - 9 - 10 - 11 - 12 - 13 - 14 - 15 - 16 - 17 - 18 - 19 - 20 - 21 - 22 - 24 mm	vinyl	2035	2 202,48	2 665,00	3258951103135
E113240	18	6 - 7 - 8 - 9 - 10 - 11 - 12 - 13 - 14 - 15 - 16 - 17 - 18 - 19 - 20 - 21 - 22 - 24 mm	papírová krabice	2022	1 848,76	2 237,00	3258951132401
E110306	21	6 - 7 - 8 - 9 - 10 - 11 - 12 - 13 - 14 - 15 - 16 - 17 - 18 - 19 - 20 - 21 - 22 - 24 - 27 - 30 - 32 mm	papírová krabice	3450	2 829,75	3 424,00	3258951103067
E110326	22	6 - 7 - 8 - 9 - 10 - 11 - 12 - 13 - 14 - 15 - 16 - 17 - 18 - 19 - 20 - 21 - 22 - 24 - 26 - 27 - 30 - 32 mm	vinyl	3998	2 975,21	3 600,00	3258951103265
E110323	26	6 - 7 - 8 - 9 - 10 - 11 - 12 - 13 - 14 - 15 - 16 - 17 - 18 - 19 - 20 - 21 - 22 - 23 - 24 - 25 - 26 - 27 - 28 - 29 - 30 - 32 mm	papírová krabice	4600	4 256,20	5 150,00	3258951103234
 E113241	9	1/4" - 5/16" - 3/8" - 7/16" - 1/2" - 9/16" - 5/8" - 11/16" - 3/4"	papírová krabice	851	1 114,88	1 349,00	3258951132418
 E113242	12	1/4" - 5/16" - 3/8" - 7/16" - 1/2" - 9/16" - 5/8" - 11/16" - 3/4" - 13/16" - 7/8" - 15/16"	papírová krabice	1580	1 659,50	2 008,00	3258951132425

VYHNUTÉ OČKOPLOCHÉ KLÍČE

METRICKÉ VYHNUTÉ OČKOPLOCHÉ KLÍČE

- ISO 691 - ISO 1711-1 - ISO 3318 - ISO 7738 - DIN 3113
- 12hranné očko vyhnuté 75°
- Ústí klíče vykloněné o 15° od osy těla klíče (pracovní úhel 30°)
- Profil očka zajišťuje maximální styčnou plochu přenosu síly na matice pro prodloužení životnosti klíče
- Vykované z chrom-vanadové oceli
- Chromovaný leštěný povrch

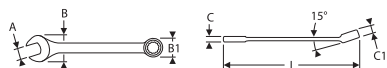

Obj. číslo	A (mm)	L (mm)	B (mm)	B1 (mm)	C (mm)	C1 (mm)	g	Cena (bez DPH)	Cena (s DPH)	EAN
E117720	6	125	16,3	10,4	3,7	5	17	119,83	145,00	3258951177204
E117721	7	135	18,2	11,8	3,7	5	21	119,83	145,00	3258951177211
E117722	8	145	20,3	13,4	4,1	6	32	128,93	156,00	3258951177228
E117723	9	155	22,2	14,4	4,1	7	41	128,93	156,00	3258951177235
E117724	10	165	23,8	16,2	4,6	7	44	128,93	156,00	3258951177242
E117725	11	172	25,7	17,2	4,9	8	56	133,06	161,00	3258951177259
E117726	12	180	27,6	18,7	4,9	8	67	134,71	163,00	3258951177266
E117727	13	195	28,8	20,3	5,9	9	77	145,45	176,00	3258951177273
E117728	14	210	31,7	21,5	5,9	9	89	154,55	187,00	3258951177280
E117729	15	215	34,3	22,8	6,4	10	107	166,12	201,00	3258951177297
E117730	16	230	36,2	24,2	6,8	10	132	188,43	228,00	3258951177303
E117731	17	240	38,6	26,1	7,1	11	150	204,96	248,00	3258951177310
E117732	18	255	39,2	27,2	7,4	12	167	209,92	254,00	3258951177327
E117733	19	265	42,1	28,8	7,8	12	191	227,27	275,00	3258951177334
E117735	22	300	46,1	33,2	8,6	13	276	277,69	336,00	3258951177358
E117736	23	320	51,4	35,8	9,0	14	347	331,40	401,00	3258951177365
E117737	24	320	51,4	35,8	9,0	14	337	331,40	401,00	3258951177372

RÁČNOVÉ OČKOPLOCHÉ KLÍČE

SADA RÁČNOVÝCH OČKOPLOCHÝCH KLÍČŮ BEZ PŘEPÍNAČÍ PÁČKY 8 MM - 19 MM

- ISO 691, ISO 1711-1
- Pracovní úhel ráčnového mechanismu (úhel kroku zpětného chodu) 5°
- Povrchová úprava leštěný chrom
- Ústí klíče vykloněné o 15° od osy těla klíče
- Vykované z chrom-vanadové oceli
- Dodávána v plastovém držáku



Obj. číslo	ks	Obsah	g	Cena (bez DPH)	Cena (s DPH)	EAN
E111137	12	8 - 9 - 10 - 11 - 12 - 13 - 14 - 15 - 16 - 17 - 18 - 19 mm	1590	3 286,78	3 977,00	3258951111376

MODUL S 12DÍLNOU SADOU RÁČNOVÝCH OČKOPLOCHÝCH KLÍČŮ S PŘEPÍNAČÍ PÁČKOU

- Prázdný modul E195064



Obj. číslo	ks	Obsah	g	Cena (bez DPH)	Cena (s DPH)	EAN
E194938	12	8 - 9 - 10 - 11 - 12 - 13 - 14 - 15 - 16 - 17 - 18 - 19 mm	1592	3 616,53	4 376,00	3258951949382

RÁČNOVÉ OČKOPLOCHÉ KLÍČE S PŘEPÍNAČÍ PÁČKOU

- ISO 691 - ISO 1711-1
- Pracovní úhel ráčnového mechanismu (úhel kroku zpětného chodu) 5°
- 12hranné očko vyhnuté 15°
- Ústí klíče vykloněné o 15° od osy těla klíče (pracovní úhel 30°)
- Profil očka zajišťuje maximální styčnou plochu přenosu síly na matice pro prodloužení životnosti klíče
- Vykované z chrom-vanadové oceli
- Chromovaný leštěný povrch

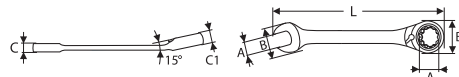

Obj. číslo	A (mm)	L (mm)	B (mm)	B1 (mm)	C (mm)	C1 (mm)	g	Cena (bez DPH)	Cena (s DPH)	EAN
E117377	6	124	16,3	17,7	5,1	7	28	228,93	277,00	8590381173773
E117378	7	124	16,3	17,7	5,1	7	28	228,93	277,00	8590381173780
E113301	8	135	18,5	17,7	5,1	7	32	251,24	304,00	8590381133012
E113302	9	142	20,5	19,1	5,3	7	40	251,24	304,00	8590381133029
E113303	10	158	22,5	21,2	5,8	8	56	271,07	328,00	8590381133036
E113300	11	167	25,0	22,6	5,9	8	68	280,17	339,00	8590381133005
E113304	12	173	26,9	23,8	6,1	8	78	280,17	339,00	8590381133043
E113305	13	179	29,0	25,9	6,6	8	96	296,69	359,00	8590381133050
E113306	14	189	31,5	27,7	7,5	9	116	328,10	397,00	8590381133067
E113307	15	199	34,0	29,2	7,9	9	136	328,10	397,00	8590381133074
E113308	16	215	35,7	31,8	7,9	9	160	378,51	458,00	8590381133081
E113309	17	232	38,3	34,1	8,0	10	182	375,21	454,00	8590381133098
E113310	18	238	40,1	34,0	8,5	11	200	404,13	489,00	8590381133104
E113311	19	247	42,0	35,1	8,9	11	248	420,66	509,00	8590381133111
E117370	21	285	45,3	41,5	10,3	13	540	508,26	615,00	8590381173704
E117371	22	285	45,3	41,5	10,3	13	540	527,27	638,00	8590381173711
E117372	24	325	52,0	47,0	10,8	14	710	596,69	722,00	8590381173728
E117373	27	359	58,6	52,0	12,5	15	750	1 094,21	1 324,00	8590381173735
E117374	30	425	64,5	59,5	13,0	17	970	1 187,60	1 437,00	8590381173742
E113460	32	425	64,5	59,5	13,0	17	970	1 403,31	1 698,00	8590381134606

SADY RÁČNOVÝCH OČKOPLOCHÝCH KLÍČŮ

- Dodávány v plastovém držáku



Obj. číslo	ks	Obsah	g	Cena (bez DPH)	Cena (s DPH)	EAN
E111107	7	8 - 10 - 12 - 13 - 14 - 17 - 19 mm	1850	2 038,02	2 466,00	3258951111079
E111106	12	8 - 9 - 10 - 11 - 12 - 13 - 14 - 15 - 16 - 17 - 18 - 19 mm	2230	3 602,48	4 359,00	3258951111062

MODUL SE 7DÍLNOU SADOU RÁČNOVÝCH OČKOPLOCHÝCH KLÍČŮ A NASTAVITELNÝM KLÍČEM

- Plastový výlisek (PS)
- Vyznačené velikosti pro snadnější orientaci
- Vhodné pro zásuvky pojezdových montážních skříní
- Prázdný modul E010509



Obj. číslo	ks	Obsah	g	Cena (bez DPH)	Cena (s DPH)	EAN
E111100	7	ráčnový klíč: 8 - 10 - 12 - 13 - 14 - 17 - 19 mm nastavitelný klíč: 250 mm	1575	2 765,29	3 346,00	3258951111000

OČKOPLOCHÉ KLOUBOVÉ RÁČNOVÉ KLÍČE

OČKOPLOCHÉ KLOUBOVÉ RÁČNOVÉ KLÍČE

- ISO 691 - ISO 1711-1
- Pracovní úhel ráčnového mechanismu (úhel kroku zpětného chodu) 5°
- 12hranné očko na kloubovém čepu, výklopné v rozsahu 180°
- Ústí klíče vykloněné o 15° od osy těla klíče (pracovní úhel 30°)
- Profil očka zajišťuje maximální styčnou plochu přenosu síly na matice pro prodloužení životnosti klíče
- Vykované z chrom-vanadové oceli
- Chromovaný leštěný povrch



Obj. číslo	A (mm)	L (mm)	B (mm)	B1 (mm)	C (mm)	C1 (mm)	g	Cena (bez DPH)	Cena (s DPH)	EAN
E110901	8	136	17,1	17,5	5,5	7,0	40	321,49	389,00	3258951109014
E110902	9	143	19,2	19,3	5,8	7,6	50	333,06	403,00	3258951109021
E110903	10	160	21,3	21,0	6,1	7,7	65	354,55	429,00	3258951109038
E110904	11	168	23,7	22,7	6,4	8,3	75	362,81	439,00	3258951109045
E110905	12	174	25,8	24,0	6,7	8,7	90	374,38	453,00	3258951109052
E110906	13	180	26,8	26,0	7,0	9,3	110	392,56	475,00	3258951109069
E110907	14	193	30,4	27,7	7,3	9,4	130	421,49	510,00	3258951109076
E110908	15	200	32,1	29,1	7,7	10,0	140	441,32	534,00	3258951109083
E110909	16	216	33,8	30,7	8,0	10,6	180	500,00	605,00	3258951109090
E110910	17	233	37,0	32,6	8,3	10,9	205	533,06	645,00	3258951109106
E110911	18	239	38,7	33,7	8,6	11,2	230	558,68	676,00	3258951109113
E110912	19	250	40,2	34,8	9,0	11,5	270	566,94	686,00	3258951109120

SADY KLOUBOVÝCH RÁČNOVÝCH OČKOPLOCHÝCH KLÍČŮ

- Dodávány v plastovém držáku



Obj. číslo	ks	Obsah	g	Cena (bez DPH)	Cena (s DPH)	EAN
E111108	7	8 - 10 - 12 - 13 - 14 - 17 - 19 mm	990	2 491,74	3 015,00	3258951111086
E111102	12	8 - 9 - 10 - 11 - 12 - 13 - 14 - 15 - 16 - 17 - 18 - 19 mm	1620	4 590,08	5 554,00	3258951111024

OČKOVÉ RÁČNOVÉ KLÍČE 4 V 1

- ISO 1711-1 - ASME B107.66
- Každý z těchto očkových klíčů je určen pro 4 rozměry matic
- Pracovní úhel ráčnového mechanismu (úhel kroku zpětného chodu) 5°, změna směru pomocí přepínací páčky
- Profil očka zajišťuje maximální styčnou plochu přenosu síly na matice pro prodloužení životnosti klíče
- Vykované z chrom-vanadové oceli
- Chromovaný leštěný povrch

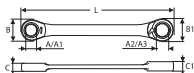

Obj. číslo	A (mm)	A1 (mm)	A2 (mm)	A3 (mm)	L (mm)	g	Cena (bez DPH)	Cena (s DPH)	EAN
E110943	8	10	12	13	162	101	533,06	645,00	3258951109434
E110944	9	11	14	15	180	130	613,22	742,00	3258951109441
E110945	16	17	18	19	228	267	696,69	843,00	3258951109458

Obj. číslo	ks	Obsah	g	Cena (bez DPH)	Cena (s DPH)	EAN
E111115	3	8 - 10x12 - 13; 9 - 11x14 - 15; 16 - 17x18 - 19 mm	544	1 752,07	2 120,00	3258951111154

Dodávány v blíSTRU

KRÁTKÉ OČKOPLOCHÉ RÁČNOVÉ KLÍČE

KRÁTKÉ OČKOPLOCHÉ RÁČNOVÉ KLÍČE

- ISO 691 - ISO 1711-1
- Pracovní úhel ráčnového mechanismu (úhel kroku zpětného chodu) 5°
- 12hranné očko vyhnuté 15°
- Ústí klíče vykloněné o 15° od osy těla klíče (pracovní úhel 30°)
- Profil očka zajišťuje maximální styčnou plochu přenosu síly na matice pro prodloužení životnosti klíče
- Kompaktní tělo klíčů usnadňuje práci v prostorech s omezeným přístupem
- Vykované z chrom-vanadové oceli
- Chromovaný leštěný povrch



Obj. číslo	A (mm)	L (mm)	B (mm)	B1 (mm)	C (mm)	C1 (mm)	g	Cena (bez DPH)	Cena (s DPH)	EAN
E110914	10	96	21,3	21,0	5,5	7,7	40	304,96	369,00	3258951109144
E110916	12	104	25,4	24,0	6,1	8,7	55	333,06	403,00	3258951109168
E110917	13	108	26,8	26,0	6,3	9,3	65	357,85	433,00	3258951109175
E110918	14	114	29,8	27,7	6,7	9,4	80	362,81	439,00	3258951109182
E110919	15	118	31,6	29,1	7,1	10,0	100	388,43	470,00	3258951109199
E110921	17	128	36,2	32,6	7,8	10,9	125	416,53	504,00	3258951109212
E110923	19	138	40,0	34,8	8,5	11,5	155	441,32	534,00	3258951109236

7DÍLNÁ SADA KRÁTKÝCH OČKOPLOCHÝCH RÁČNOVÝCH KLÍČŮ

- Dodávány v plastovém držáku



Obj. číslo	ks	Obsah	g	Cena (bez DPH)	Cena (s DPH)	EAN
E111104	7	10 - 12 - 13 - 14 - 15 - 17 - 19 mm	670	2 001,65	2 422,00	3258951111048

OBOUSTRANNÉ OTEVŘENÉ KLÍČE

SADY METRICKÝCH OBOUSTRANNÝCH OTEVŘENÝCH KLÍČŮ



Obj. číslo	ks	Obsah	g	Obal	Cena (bez DPH)	Cena (s DPH)	EAN
E111406	8	4x5 - 6x7 - 8x9 - 10x11 - 12x13 - 14x15 - 16x17 - 18x19 mm	850	plastový držák	942,15	1 140,00	3258951114063

E111222	12	6x7 - 8x9 - 10x11 - 12x13 - 14x15 - 16x17 - 18x19 - 21x23 - 22x24 - 26x28 - 27x29 - 30x32 mm	2350	vinyl	2 277,69	2 756,00	3258951112229
---------	----	--	------	-------	----------	----------	---------------

OBOUSTRANNÉ OTEVŘENÉ KLÍČE

METRICKÉ OBOUSTRANNÉ OTEVŘENÉ KLÍČE

- ISO 691 - ISO 1711-1 - ISO 3318 - ISO 10102 - DIN 3110
- Ústí klíče vykloněné o 15° od osy těla klíče (pracovní úhel 30°)
- Vykované z chrom-vanadové oceli
- Chromovaný leštěný povrch

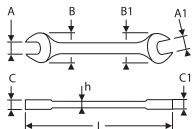

Obj. číslo	A (mm)	A1 (mm)	L (mm)	B (mm)	B1 (mm)		Cena (bez DPH)	Cena (s DPH)	EAN
E113262	4	5	112	12,5	14,5	15	79,34	96,00	3258951132623
E113250	6	7	122	16,0	18,0	20	79,34	96,00	3258951132500
E113251	8	9	140	20,0	22,0	32	84,30	102,00	3258951132517
E113265	8	10	140	20,0	22,0	32	84,30	102,00	3258951132654
E113252	10	11	156	23,4	25,4	47	87,60	106,00	3258951132524
E113267	10	13	172	25,8	28,4	62	99,17	120,00	3258951132678
E113268	11	13	172	27,2	28,4	62	99,17	120,00	3258951132685
E113253	12	13	172	27,2	28,4	63	99,17	120,00	3258951132531
E113272	13	17	188	31,4	33,9	88	118,18	143,00	3258951132722
E113254	14	15	188	31,4	33,9	92	112,40	136,00	3258951132548
E113255	16	17	204	35,9	38,2	118	123,97	150,00	3258951132555
E113275	17	19	220	38,4	41,9	158	135,54	164,00	3258951132753
E113256	18	19	220	38,4	41,9	146	138,02	167,00	3258951132562
E113257	20	22	234	42,0	45,9	200	162,81	197,00	3258951132579
E113258	21	23	247	45,2	48,4	220	182,64	221,00	3258951132586
E113279	22	24	247	45,2	48,4	234	187,60	227,00	3258951132791
E111201	24	26	266	50,4	55,9	318	249,59	302,00	3258951112014
E113259	24	27	266	50,4	55,9	375	249,59	302,00	3258951132593
E113260	25	28	285	53,4	61,9	377	262,81	318,00	3258951132609
E113261	26	28	285	53,4	61,9	456	287,60	348,00	3258951132616
E113281	27	29	302	58,3	62,7	456	287,60	348,00	3258951132814
E113282	27	30	302	58,3	62,7	481	290,91	352,00	3258951132821
E113909	30	32	302	59,9	64,9	600	313,22	379,00	3258951139097
E113285	33	35	319	64,4	78,0	612	575,21	696,00	3258951132852
E113287	34	36	319	64,4	78,0	918	575,21	696,00	3258951132876
E113286	36	41	380	74,3	85,4	918	797,52	965,00	3258951132869
E113288	38	42	380	74,3	85,4	876	822,31	995,00	3258951132883
E111202	41	46	415	85,0	94,0	1 361	1 364,46	1 651,00	3258951112021
E111203	46	50	465	94,0	103,0	1 931	1 852,07	2 241,00	3258951112038

OTEVŘENÉ KLÍČE V MODULU

11DÍLNÁ SADA OTEVŘENÝCH KLÍČŮ V MODULU

- Plastový výlisek (PS)
- Vhodné pro zásuvky pojízdných montážních skříní
- Prázdný modul E111221

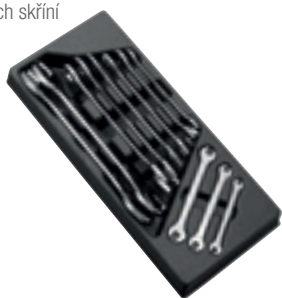

Obj. číslo	ks	Obsah		Cena (bez DPH)	Cena (s DPH)	EAN
E111220	11	6x7 - 8x9 - 10x11 - 12x13 - 14x15 - 16x17 - 18x19 - 21x23 - 22x24 - 27x29 - 30x32 mm	2345	2 035,54	2 463,00	3258951112205

OBOUSTRANNÉ OTEVŘENÉ KLÍČE

PALCOVÉ OBOUSTRANNÉ OTEVŘENÉ KLÍČE

- ISO 691 - ISO 1711-1 - ISO 3318 - ISO 10102 - DIN 3110
- Ústí klíče vykloněné o 15° od osy těla klíče (pracovní úhel 30°)
- Vykované z chrom-vanadové oceli
- Chromovaný leštěný povrch

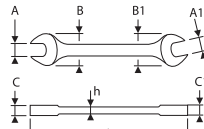

Obj. číslo	A (")	A1 (")	L (mm)	C (mm)	C1 (mm)		Cena (bez DPH)	Cena (s DPH)	EAN
E113289	1/4"	5/16"	122	3,3	3,3	20	82,64	100,00	3258951132890
E113290	11/32"	13/32"	140	3,6	3,6	31	84,30	102,00	3258951132906
E113291	3/8"	7/16"	156	4,6	4,6	49	95,87	116,00	3258951132913
E113292	1/2"	9/16"	180	5,1	5,1	105	112,40	136,00	3258951132920
E113293	5/8"	11/16"	204	6,1	6,1	125	133,06	161,00	3258951132937
E113294	3/4"	13/16"	234	7,2	7,2	214	162,81	197,00	3258951132944
E113295	7/8"	15/16"	247	7,5	7,5	246	187,60	227,00	3258951132951
E113296	1"	1 1/16"	285	8,4	8,4	379	266,12	322,00	3258951132968
E113297	1 1/16"	1 1/4"	295	9,1	9,1	410	282,64	342,00	3258951132975
E113298	1 3/16"	1 5/16"	302	9,1	9,1	458	296,69	359,00	3258951132982
E113299	1 3/8"	1 1/2"	319	10,2	10,2	632	608,26	736,00	3258951132999

KLÍČE NA PŘEVLEČNÉ MATICE

KLÍČE NA PŘEVLEČNÉ MATICE 6 X 6

- DIN 3118 - ISO 691
- Vyhnutá očkovaná ústí 15°
- Očkovaná ústí vykloněná o 15° od osy těla klíče
- 6hranná ústí pro snížení rizika deformace matic z měkkých kovů
- Vykované z chrom-vanadové oceli
- Chromovaný leštěný povrch

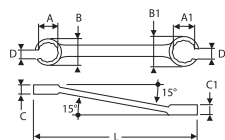

Obj. číslo	A (mm)	A1 (mm)	L (mm)	D (mm)	D1 (mm)		Cena (bez DPH)	Cena (s DPH)	EAN
E112301	7	9	139	6	7	41	135,54	164,00	3258951123010
E117388	8	10	139	6	7	41	135,54	164,00	3258951173886
E117391	11	13	174	6	7	82	157,85	191,00	3258951173916
E117392	12	14	174	9	11	77	169,42	205,00	3258951173923
E117394	17	19	213	14	15	182	203,31	246,00	3258951173947
E117395	19	22	228	15	17	229	242,98	294,00	3258951173954
E117368	24	27	255	18	20	412	339,67	411,00	3258951173688

5DÍLNÁ SADA KLÍČŮ NA PŘEVLEČNÉ MATICE

- Dodávána v plastovém držáku



Obj. číslo	ks	Obsah		Cena (bez DPH)	Cena (s DPH)	EAN
E112501	5	7x9 - 8x10 - 11x13 - 12x14 - 17x19 mm	470	884,30	1 070,00	3258951125014

METRICKÉ OBOUSTRANNÉ OTEVŘENÉ KLÍČE

METRICKÉ OBOUSTRANNÉ OTEVŘENÉ KLÍČE DIN 895

- DIN 895 - ISO 1085 - ISO 1711-1 - ISO 691 - ISO 3318
- Ústí klíče vykloněné o 15° od osy těla klíče (pracovní úhel 30°)
- Vykované z kvalitní karbonové oceli
- Povrchová úprava: fosfátování

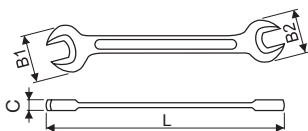

Obj. číslo	A1 (mm)	A2 (mm)	L (mm)	C (mm)	B1 (mm)	B2 (mm)	g	Cena (bez DPH)	Cena (s DPH)	EAN
E114001	5,5	7	93	3,0	13,0	15,0	12	40,50	49,00	3258951140017
E114002	6	7	93	3,0	13,0	15,0	12	40,50	49,00	3258951140024
E114004	7	8	101	3,4	15,0	17,0	16	40,50	49,00	3258951140048
E114005	8	9	101	3,4	17,0	19,0	20	40,50	49,00	3258951140055
E114006	8	10	111	3,8	17,0	21,0	22	41,32	50,00	3258951140062
E114007	9	10	111	3,8	19,0	21,0	25	41,32	50,00	3258951140079
E114008	10	11	120	4,7	21,0	24,0	32	41,32	50,00	3258951140086
E114009	10	12	120	4,7	21,0	25,0	35	41,32	50,00	3258951140093
E114010	10	13	120	4,7	21,0	27,0	40	41,32	50,00	3258951140109
E114012	12	13	130	5,2	25,0	27,0	45	41,32	50,00	3258951140123
E114015	13	16	148	5,5	27,0	32,5	62	44,63	54,00	3258951140154
E114016	13	17	155	6,0	27,0	34,5	74	44,63	54,00	3258951140161
E114017	14	15	150	5,5	28,5	30,5	60	47,11	57,00	3258951140178
E114018	14	17	162	6,0	28,5	34,5	72	47,11	57,00	3258951140185
E114019	16	18	162	6,2	32,5	33,5	86	52,89	64,00	3258951140192
E114020	17	19	172	6,2	34,5	38,5	75	52,89	64,00	3258951140208
E114021	18	21	181	6,5	36,5	42,0	118	73,55	89,00	3258951140215
E114022	19	22	184	6,5	38,5	44,0	125	76,86	93,00	3258951140222
E114023	19	24	201	7,5	38,5	48,0	153	110,74	134,00	3258951140239
E114024	22	24	212	7,5	44,0	48,0	168	110,74	134,00	3258951140246
E114025	24	27	236	8,5	48,0	53,0	255	134,71	163,00	3258951140253
E114026	24	30	276	9,2	48,0	60,0	298	157,02	190,00	3258951140260
E114027	27	30	275	9,2	53,0	60,0	320	166,12	201,00	3258951140277
E114028	30	32	275	10,2	60,0	64,0	372	184,30	223,00	3258951140284
E114029	30	34	280	10,6	60,0	68,0	390	237,19	287,00	3258951140291
E114030	32	36	297	11,2	64,0	71,0	530	333,06	403,00	3258951140307
E114031	36	41	335	12,5	71,0	81,0	619	389,26	471,00	3258951140314
E114032	41	46	374	12,5	81,0	92,0	908	500,83	606,00	3258951140321
E114033	46	50	414	13,0	92,0	100,0	1130	600,00	726,00	3258951140338
E114034	55	60	490	17,5	112,0	120,0	1875	1 045,45	1 265,00	3258951140345

SADA METRICKÝCH OBOUSTRANNÝCH OTEVŘENÝCH KLÍČŮ



Obj. číslo	ks	Obsah	g	Cena (bez DPH)	Cena (s DPH)	EAN
E114040	12	5,5x7 - 8x9 - 10x11 - 12x13 - 13x17 - 14x15 - 16x18 - 17x19 - 19x22 - 24x27 - 24x30 - 30x32	1750	1 147,93	1 389,00	3258951140406

VYHNUTÉ OČKOVÉ KLÍČE

VYHNUTÉ OČKOVÉ KLÍČE

- ISO 691 - ISO 1711-1 - ISO 3318 - ISO 10104 - DIN 838
- Očka vyhnutá 70° umožňují povolování/utahování zapuštěných šroubů/matic
- 12hranná očka s profilem zajišťujícím maximální styčnou plochu přenosu síly na matice pro prodloužení životnosti klíče
- Pracovní úhel 30°
- Vykované z chrom-vanadové oceli
- Chromovaný leštěný povrch

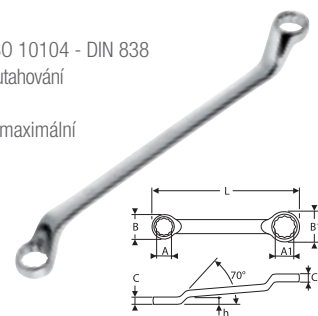

Obj. číslo	A (mm)	A1 (mm)	L (mm)	B (mm)	B1 (mm)	g	Cena (bez DPH)	Cena (s DPH)	EAN
E113321	6	7	170	10,8	12,5	45	182,64	221,00	3258951133217
E113322	8	9	182	13,4	15,3	70	182,64	221,00	3258951133224
E111501	8	10	190	13,4	16,0	79	182,64	221,00	3258951115015
E113323	10	11	206	16,0	17,2	90	187,60	227,00	3258951133231
E113324	12	13	213	18,8	20,2	126	187,60	227,00	3258951133248
E113364	13	17	245	27,6	28,7	170	199,17	241,00	3258951133644
E113325	14	15	228	20,8	22,5	155	195,87	237,00	3258951133255
E113326	16	17	246	24,2	25,7	193	207,44	251,00	3258951133262
E113366	17	19	265	27,6	28,7	250	233,06	282,00	3258951133668
E111500	18	19	265	27,6	28,7	241	254,55	308,00	3258951115008
E113328	20	22	288	29,7	32,5	315	290,91	352,00	3258951133286
E113730	21	23	310	31,0	33,2	352	296,69	359,00	3258951137307
E113329	22	24	310	31,0	33,2	344	296,69	359,00	3258951133293
E111503	24	27	330	34,8	39,2	475	374,38	453,00	3258951115039
E113367	25	28	348	36,6	40,5	548	366,12	443,00	3258951133675
E113368	27	29	372	42,0	45,2	662	463,64	561,00	3258951133682
E113369	27	30	372	42,0	45,2	662	475,21	575,00	3258951133699
E117376	30	32	372	42,0	45,2	635	480,17	581,00	3258951173763

SADY VYHNUTÝCH OČKOVÝCH KLÍČŮ

- Sada E111708 dodávána v plastovém držáku
- Sada E111714 dodávána ve vinylu



Obj. číslo	ks	Obsah	g	Cena (bez DPH)	Cena (s DPH)	EAN
E111708	6	8x9 - 10x11 - 12x13 - 14x15 - 16x17 - 18x19 mm	980	1 280,99	1 550,00	3258951117088
E111714	8	6x7 - 8x9 - 10x11 - 12x13 - 16x17 - 18x19 - 24x27 - 30x32 mm	1700	2 366,12	2 863,00	3258951117149

8DÍLNÁ SADA VYHNUTÝCH OČKOVÝCH KLÍČŮ V MODULU

- Plastový výlisek (PS)
- Vhodné pro zásuvky pojízdných montážních skříní
- Prázdný modul E111711



Obj. číslo	ks	Obsah	g	Cena (bez DPH)	Cena (s DPH)	EAN
E111710	8	6x7 - 8x9 - 10x11 - 12x13 - 14x15 - 16x17 - 18x19 - 22x24 mm	1576	1 827,27	2 211,00	3258951117101

FRANCOUZSKÉ ÚHLOVÉ KLÍČE

ÚHLOVÉ KLÍČE S PROFEM 12 X 6

- NF ISO 2236 - ISO 2236
- Specifická konstrukce klíče zajišťuje vysokou odolnost vůči deformacím při namáhání
- Profrézovaný otvor v ohybu klíče umožňuje protažení roubiku a jeho použití jako vratidla/páky pro zvýšení síly při povolování/utahování matic
- Profrézovaný otvor v ohybu klíče umožňuje utahování/povolování matic na průběžných šroubech
- Vykované z chrom-vanadové oceli
- Chromovaný leštěný povrch

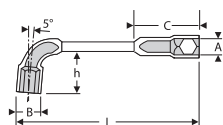

Obj. číslo	A (mm)	L (mm)	B (mm)	C (mm)	h (mm)	g	Cena (bez DPH)	Cena (s DPH)	EAN
E113458	6	102	10,0	23	15	30	188,43	228,00	3258951134580
E113459	7	106	11,0	24	17	40	196,69	238,00	3258951134597
E113370	8	114	12,5	27	19	55	209,92	254,00	3258951133705
E113371	9	122	13,5	28	20	75	214,05	259,00	3258951133712
E113372	10	129	15,0	30	23	90	231,40	280,00	3258951133729
E113373	11	136	16,5	32	25	110	244,63	296,00	3258951133736
E113374	12	144	18,0	38	28	150	261,98	317,00	3258951133743
E113375	13	152	19,5	40	30	165	267,77	324,00	3258951133750
E113376	14	160	21,0	42	32	200	316,53	383,00	3258951133767
E113377	15	169	22,5	44	34	220	341,32	413,00	3258951133774
E113378	16	178	24,0	49	37	270	356,20	431,00	3258951133781
E113379	17	187	25,5	51	39	310	378,51	458,00	3258951133798
E113380	18	195	26,5	53	40	330	463,64	561,00	3258951133804
E113381	19	204	28,5	54	41	410	471,90	571,00	3258951133811
E113382	20	212	29,5	56	43	465	485,12	587,00	3258951133828
E113383	21	221	30,5	58	46	490	493,39	597,00	3258951133835
E113384	22	230	32,0	60	48	525	532,23	644,00	3258951133842
E113385	23	240	33,5	67	51	640	600,83	727,00	3258951133859
E113386	24	250	34,5	70	54	640	704,13	852,00	3258951133866
E113388	27	280	38,0	77	58	960	866,94	1 049,00	3258951133880
E113389	30	310	42,0	87	64	1250	1 180,99	1 429,00	3258951133897
E113390	32	330	44,5	92	74	1425	1 306,61	1 581,00	3258951133903

SADY FRANCOUZSKÝCH ÚHLOVÝCH KLÍČŮ

SADY FRANCOUZSKÝCH ÚHLOVÝCH KLÍČŮ



Obj. číslo	Profil	ks	Obsah	g	Cena (bez DPH)	Cena (s DPH)	EAN
E117387	6 x 12	10	8 - 10 - 11 - 12 - 13 - 14 - 16 - 17 - 18 - 19 mm	2230	2 700,00	3 267,00	3258951173879
E117386	6 x 12	16	8 - 9 - 10 - 11 - 12 - 13 - 14 - 15 - 16 - 17 - 18 - 19 - 21 - 22 - 23 - 24 mm	4925	4 986,78	6 034,00	3258951173862
E112201	6 x 12	16	22 - 23 - 24 - 25 - 26 - 27 - 28 - 29 - 30 - 31 - 32 - 33 - 34 - 35 - 36 - 37 mm	4925	9 807,44	11 867,00	3258951122013

MODUL S 10DÍLNOU SADOU FRANCOUZSKÝCH ÚHLOVÝCH KLÍČŮ 6 X 12

- Plastový výlisek (PS)
- Vyznačené velikosti pro snadnější orientaci
- Vhodné pro zásuvky pojízdných montážních skříní
- Prázdný modul E113558



Obj. číslo	ks	Obsah	g	Cena (bez DPH)	Cena (s DPH)	EAN
E194939	10	8 - 10 - 11 - 12 - 13 - 14 - 16 - 17 - 18 - 19 mm	2445	2 962,81	3 585,00	3258951949399

TRUBKOVÉ KLÍČE

OHNUTÉ TRUBKOVÉ KLÍČE 6 X 6

- NF ISO 2236 - ISO 2236
- Jejich profil umožňuje utahování/povolování hluboko zapuštěných matic
- Otvor v těle klíče umožňuje využití roubiku jako vratidla ke zvýšení síly
- Chromovaný leštěný povrch



Obj. číslo	A (mm)	L (mm)	B (mm)	h (mm)	g	Cena (bez DPH)	Cena (s DPH)	EAN
E113500	5	95	8,8	23,5	25	64,46	78,00	3258951135006
E113501	5,5	95	9,3	25,0	25	67,77	82,00	3258951135013
E113502	6	100	9,9	26,5	30	76,86	93,00	3258951135020
E113503	7	100	11,1	28,5	30	81,82	99,00	3258951135037
E113504	8	109	12,7	31,5	50	90,08	109,00	3258951135044
E113505	9	109	13,9	33,0	50	93,39	113,00	3258951135051
E113506	10	118	15,5	36,5	77	115,70	140,00	3258951135068
E113507	11	118	16,7	36,5	87	119,01	144,00	3258951135075
E113508	12	127	18,9	43,0	117	137,19	166,00	3258951135082
E113509	13	127	19,5	43,0	118	137,19	166,00	3258951135099
E113510	14	136	21,2	49,0	156	171,07	207,00	3258951135105
E113512	15	136	22,3	49,0	157	171,07	207,00	3258951135129
E113513	16	145	23,4	55,0	190	179,34	217,00	3258951135136
E113514	17	145	24,5	55,0	191	179,34	217,00	3258951135143
E113515	18	154	25,8	61,0	226	196,69	238,00	3258951135150
E113516	19	154	27,0	61,0	227	203,31	246,00	3258951135167
E113519	23	172	32,5	72,5	360	282,64	342,00	3258951135198
E113520	24	180	33,7	74,5	420	300,00	363,00	3258951135204

ROUBÍKY

ROUBÍKY

- ISO 286-2
- Pro ovládání trubkových klíčů



Obj. číslo	L (mm)	d1 (mm)	g	Cena (bez DPH)	Cena (s DPH)	EAN
E112901	125	6	30	66,12	80,00	3258951129012
E112902	160	8	60	99,17	120,00	3258951129029
E112903	220	10	140	104,13	126,00	3258951129036

TRUBKOVÉ KLÍČE JEDNOSTRANNÉ

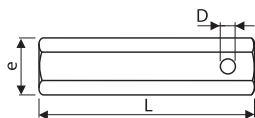

Obj. číslo	A (mm)	L (mm)	e (mm)	D (mm)		Cena (bez DPH)	Cena (s DPH)	EAN
E112818	8	70	12,0	4,5	20	60,33	73,00	3258951128183
E112819	9	70	13,2	4,5	30	60,33	73,00	3258951128190
E112820	10	80	14,5	5,5	30	61,16	74,00	3258951128206
E112821	12	80	16,2	6,5	60	61,16	74,00	3258951128213
E112822	13	80	17,6	6,5	60	61,16	74,00	3258951128220
E112823	14	80	19,5	6,5	60	68,60	83,00	3258951128237
E112824	16	80	21,9	6,5	60	68,60	83,00	3258951128244
E112825	17	90	23,3	8,5	70	68,60	83,00	3258951128251
E112826	18	90	24,6	10,5	80	74,38	90,00	3258951128268
E112827	19	90	25,9	10,5	80	75,21	91,00	3258951128275
E112828	21	90	28,2	10,5	120	75,21	91,00	3258951128282
E112829	22	90	29,6	10,5	120	80,99	98,00	3258951128299
E112830	24	100	31,9	12,5	140	85,12	103,00	3258951128305
E112831	27	100	35,8	12,5	170	95,04	115,00	3258951128312
E112832	30	110	39,7	16,5	208	112,40	136,00	3258951128329

LEŠENÁŘSKÉ RÁČNY

LEŠENÁŘSKÁ RÁČNA MK

- ISO 691
- Ráčnová hlava na matice s hlavou 19 mm, úderná plocha umožní použít jako kladiva
- Povrchová úprava - černění fosfátováním
- Háček na konci rukojeti slouží jako zarážka při páčení
- Očko v rukojeti pro protažení zápního řemínku k zajištění při práci ve výškách

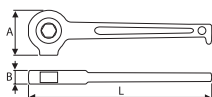

Obj. číslo	L (mm)	A (mm)	B (mm)		Cena (bez DPH)	Cena (s DPH)	EAN
E114301	270	65	28,5	780	596,69	722,00	3258951143018

LEŠENÁŘSKÉ RÁČNY BT

- Hrot na konci těla umožňuje vystředění montážních otvorů a lze jej použít i k páčení
- Zrozměřová hlava umožňuje práci jedním klíčem na dvou velikostech hlav šroubů
- Pevný a odolný ráčnový mechanismus s 32 zuby
- Přepínání směru záběru ráčny pomocí páčky
- Zinkovaný povrch
- E110961 17 X 19 mm
- E110962 21 X 22 mm

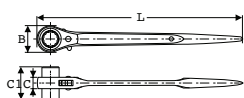

Obj. číslo	B (mm)	C (mm)	C1 (mm)	L (mm)		Cena (bez DPH)	Cena (s DPH)	EAN
E110961	40,7	17	50	309	430	732,23	886,00	3258951109618
E110962	40,7	17	50	309	714	780,99	945,00	3258951109625

KLOUBOVÉ HÁKOVÉ KLÍČE

KLOUBOVÉ HÁKOVÉ KLÍČE

- 4 velikosti pokrývají rozsah od 19 do 159 mm
- Vykované z chrom-vanadové oceli
- Chromovaný leštěný povrch

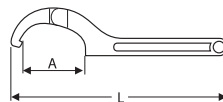

Obj. číslo	A (mm)	L (mm)		Cena (bez DPH)	Cena (s DPH)	EAN
E112601	19 - 51	165	130	495,87	600,00	3258951126011
E112602	32 - 76	216	225	585,95	709,00	3258951126028
E112603	51 - 121	267	455	795,87	963,00	3258951126035
E112604	114 - 159	308	490	945,45	1 144,00	3258951126042

NASTAVITELNÉ KLÍČE

NASTAVITELNÉ KLÍČE

- ISO 6787 - DIN 3117
- Hlava klíče vykloněná o 15° od osy těla klíče (pracovní úhel 30°)
- Vykované z chrom-vanadové oceli
- Chromovaný povrch s leštěnými čelistmi
- Pravotočivý směr rotace nastavovacího šneku
- Závěsné očko v rukojeti usnadňující uložení klíče
- Štíhlé čelisti ústí usnadňují práci v prostorech s omezeným přístupem
- Zaoblená ergonomicky tvarovaná rukojeť
- Tepelně zušlechťené čelisti pro vyšší odolnost a pevnost

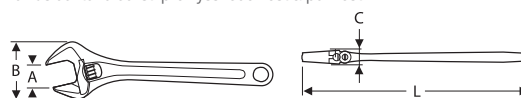

Obj. číslo	A max (mm)	L (mm)	B (mm)	C (mm)		Cena (bez DPH)	Cena (s DPH)	EAN
E187366	20	150	46,0	10,8	130	247,93	300,00	3258951873663
E187368	24	200	57,4	13,5	240	271,07	328,00	3258951873687
E187470	29	250	69,8	16,0	440	333,06	403,00	3258951874707
E187472	34	300	82,3	19,0	700	483,47	585,00	3258951874721
E187473	44	375	104,3	25,0	1290	800,83	969,00	3258951874738
E117905	55	450	120,0	26,0	1950	1 401,65	1 696,00	3258951179055
E117906	62	600	132,0	31,0	3225	2 210,74	2 675,00	3258951179062

NASTAVITELNÉ BIMATERIÁLNÍ KLÍČE

- Ústí klíče vykloněné o 15° od osy těla klíče
- ISO 6787 - DIN 3117
- Uzpůsobeno k úpravě rozměrů jedním prstem
- Dobře čitelná stupnice rozdělená po milimetrech
- Zaoblená rukojeť pro snadný úchop
- Vysoká odolnost proti oděru a běžným chemikáliím používaných v dílnách
- Očko v rukojeti umožňuje pověšení klíče
- Povrchová úprava leštěný chrom
- Vykované z chrom-vanadové oceli



Obj. číslo	L (mm)	A (mm)	B (mm)	C (mm)		Cena (bez DPH)	Cena (s DPH)	EAN
E112605	200	30	60,2	12,9	245	443,80	537,00	3258951126059
E112606	250	35	72	15,4	450	585,12	708,00	3258951126066
E112607	300	41	84	18,3	740	844,63	1 022,00	3258951126073

KOMBINOVANÉ SADY

98DÍLNÁ SADA 1/4" A 1/2" NÁŘADÍ

- 11x 1/4" 6hranné hlavice: 4 - 5 - 5,5 - 6 - 7 - 8 - 9 - 10 - 11 - 12 - 13 mm
- 7x 1/4" 6hranné prodloužené hlavice: 6 - 8 - 10 - 11 - 12 - 13 - 14 mm
- 3x 1/4" hlavice TORX®: E6 - E8 - E10
- 2x 1/4" ploché zástrčné hlavice: 4 - 7 mm
- 4x 1/4" zástrčné 6hranné hlavice: 3 - 4 - 5 - 6 mm
- 7x 1/4" zástrčné hlavice TORX®: T8 - T10 - T15 - T20 - T25 - T27 - T30
- 2x 1/4" křížové zástrčné hlavice Pozidriv®: PZ1 - PZ2
- 2x 1/4" křížové zástrčné hlavice Phillips®: PH1 - PH2
- 1x 1/4" ráčna s přepínací páčkou
- 1x 1/4" prodlužovací nástavec 50 mm
- 1x 1/4" prodlužovací nástavec 100 mm
- 1x 1/4" univerzální kardan
- 1x 1/4" vratidlo
- 1x 1/4" nástavec s rukojetí
- 17x 1/2" 6hranné hlavice: 10 - 11 - 12 - 13 - 14 - 15 - 16 - 17 - 18 - 19 - 20 - 21 - 22 - 24 - 27 - 30 - 32 mm
- 5x 1/2" 6hranné prodloužené hlavice: 14 - 15 - 17 - 19 - 22 mm
- 2x 1/2" hlavice na svíčky: 16 - 21 mm
- 6x 1/2" hlavice TORX®: E12 - E14 - E16 - E18 - E20 - E24
- 1x 1/2" ráčna s přepínací páčkou
- 1x adaptér F 3/8" x M 1/2"
- 1x adaptér na bity F 1/2" x HexF 5/16"
- 1x 1/2" univerzální kardan
- 1x 1/2" prodlužovací nástavec 130 mm
- 1x 1/2" prodlužovací nástavec 250 mm
- 4x 5/16" bity XZN: M6 - M8 - M10 - M12
- 2x 5/16" ploché bity: 8 - 12 mm
- 4x 5/16" bity TORX®: T40 - T45 - T50 - T55
- 4x 5/16" zástrčné 6hranné bity: 8 - 10 - 12 - 14 mm
- 2x 5/16" křížové zástrčné bity Phillips®: PH3 - PH4
- 2x 5/16" křížové zástrčné bity Pozidriv®: PZ3 - PZ4



Obj. číslo	ks			Cena (bez DPH)	Cena (s DPH)	EAN
E034805	98	1/4" - 1/2"	6,5	3 958,68	4 790,00	3258950348056

9DÍLNÁ SADA 1/4" A 3/8" ZÁSTRČNÝCH 6HRANNÝCH HLAVIC

- 4x 1/4" zástrčné 6hranné hlavice: 3 - 4 - 5 - 6 mm
- 5x 3/8" zástrčné 6hranné hlavice: 7 - 8 - 9 - 10 - 12 mm



Obj. číslo	ks			Cena (bez DPH)	Cena (s DPH)	EAN
E034802	9	1/4" - 3/8"	400	442,15	535,00	3258950348025

101DÍLNÁ SADA 1/4" A 1/2" NÁŘADÍ A KLÍČŮ

- 13x 1/4" 6hranné hlavice: 4 - 4,5 - 5 - 5,5 - 6 - 7 - 8 - 9 - 10 - 11 - 12 - 13 - 14 mm
- 4x 1/4" 6hranné zástrčné hlavice: 3 - 4 - 5 - 6 mm
- 3x 1/4" ploché zástrčné hlavice: 4 - 5,5 - 7 mm
- 17x 1/2" 6hranné hlavice: 10 - 11 - 12 - 13 - 14 - 15 - 16 - 17 - 18 - 19 - 20 - 21 - 22 - 24 - 27 - 30 - 32 mm
- 3x 1/2" 6hranné prodloužené hlavice: 13 - 17 - 19 mm
- 2x 1/4" křížové zástrčné hlavice: Pozidriv® PZ1 - PZ2
- 2x 1/4" křížové zástrčné hlavice: Phillips® PH1 - PH2
- 7x 1/4" zástrčné hlavice TORX®: T8 - T10 - T15 - T20 - T25 - T27 - T30
- 1x 1/4" ráčna s přepínací páčkou
- 1x 1/4" prodlužovací nástavec 50 mm
- 1x 1/4" prodlužovací nástavec 100 mm
- 1x 1/4" univerzální kardan
- 1x 1/4" vratidlo
- 1x 1/4" nástavec s rukojetí
- 1x 1/4" adaptér na bity 1/4"
- 2x 1/2" hlavice na svíčky: 16 - 21 mm
- 1x 1/2" ráčna s přepínací páčkou
- 1x 1/2" adaptér na bity 5/16"
- 1x 1/2" vratidlo
- 1x 1/2" univerzální kardan
- 1x 1/2" prodlužovací nástavec 130 mm
- 1x 1/2" prodlužovací nástavec 250 mm
- 2x 5/16" ploché bity: 8 - 12 mm
- 2x 5/16" křížové bity Phillips®: PH3 - PH4
- 2x 5/16" křížové bity Pozidriv®: PZ3 - PZ4
- 2x 5/16" zástrčné 6hranné bity: 12 - 14 mm
- 4x 5/16" bity TORX®: T40 - T45 - T50 - T55
- 11x zástrčné 6hranné klíče v plastovém držáku: 1,5 - 2 - 2,5 - 3 - 4 - 5 - 6 - 7 - 8 - 9 - 10 mm
- 12x očkoploché klíče: 7 - 8 - 10 - 11 - 12 - 13 - 14 - 15 - 16 - 17 - 18 - 19 mm



Obj. číslo	ks			Cena (bez DPH)	Cena (s DPH)	EAN
E032911	101	1/4" - 1/2"	8	5 675,21	6 867,00	3258950329116

KOMBINOVANÉ SADY

38DÍLNÁ SADA 1/2" + 1/4" ZÁSTRČNÝCH HLAVIC

- 5x 1/2" zástrčná 6hranná hlavice délky 55 mm: 14 - 17 - 19 - 22 - 24 mm
- 1x 1/2" zástrčná 6hranná hlavice s kuličkou délky 160 mm: 5 mm
- 1x 1/2" zástrčná 6hranná hlavice délky 230 mm: 7 mm
- 3x 1/2" zástrčná 6hranná hlavice délky 140 mm: 10 - 11 - 13 mm
- 6x 1/2" zástrčná hlavice TORX® délky 140 mm: T40 - T45 - T50 - T55 - T60 - T70
- 1x 1/2" zástrčná hlavice TORX® s otvorem délky 100 mm: T80
- 1x 1/2" zástrčná hlavice TORX® s otvorem délky 300 mm: T30
- 1x 1/2" zástrčná hlavice XZN délky 100 mm: M9
- 3x 1/2" zástrčná hlavice XZN délky 140 mm: M10 - M12 a M14
- 1x 1/2" zástrčná hlavice XZN délky 78 mm: M18
- 1x 1/2" zástrčná hlavice XZN s otvorem délky 55 mm: M16
- 1x 1/2" zástrčná hlavice XZN s otvorem délky 100 mm: M16
- 2x 1/2" zástrčná hlavice RIBE délky 240 mm: RM7 - RM8
- 1x 1/2" zástrčná hlavice RIBE délky 100 mm: RM9
- 1x 1/2" zástrčná hlavice RIBE délky 140 mm: RM10
- 9x 1/4" zástrčná hlavice pěticípá s otvorem délky 37 mm: 10IPR - 15IPR - 20IPR - 25IPR - 27IPR - 30IPR - 40IPR - 45IPR a 50IPR



Obj. číslo	ks	📏	⚖️	Cena (bez DPH)	Cena (s DPH)	EAN
E200513	38	1/4" - 1/2"	6,07	4 236,36	5 126,00	3258952005131

62DÍLNÁ SADA 1/4" - 3/8" NÁŘADÍ V MODULU

- 1/4" 6hranné hlavice: 4 - 4,5 - 5 - 5,5 - 6 - 7 - 8 - 9 - 10 - 11 - 12 - 13 - 14 mm
- 1/4" zástrčné hlavice Torx®: T6 - T7 - T8 - T9 - T10 - T15 - T20 - T25 - T27 - T30 - T40
- 3/8" 12hranné hlavice: 8 - 9 - 10 - 11 - 12 - 13 - 14 - 15 - 16 - 17 - 18 - 19 - 21 - 22 mm
- 3/8" 6hranné prodloužené hlavice: 8 - 9 - 10 - 11 - 12 - 13 - 14 - 15 - 16 - 17 - 18 - 19 - 21 - 22 mm
- 3/8" zástrčné hlavice Torx®: T45 - T50 - T55
- 1/4" ráčna s přepínací páčkou
- 1/4" univerzální kardan
- 2x 1/4" prodlužovací nástavec 55 a 100 mm
- 3/8" ráčna s přepínací páčkou
- 3/8" univerzální kardan
- 3/8" prodlužovací nástavec 125 mm
- Prázdný modul E034854

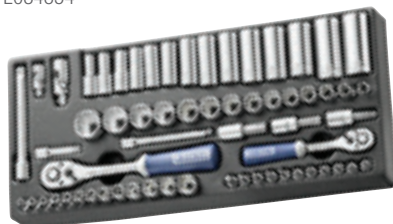

Obj. číslo	ks	📏	⚖️	Cena (bez DPH)	Cena (s DPH)	EAN
E034853	62	1/4" - 1/2"	3,1	3 702,48	4 480,00	3258950348537

44DÍLNÁ SADA 1/4" A 1/2" NÁŘADÍ

- 7x 1/4" 6hranné hlavice: 5,5 - 7 - 8 - 9 - 10 - 12 - 13 mm
- 1x 1/4" ráčna s přepínací páčkou
- 1x 1/4" prodlužovací nástavec 55 mm
- 1x 1/4" nástavec s bimateriální rukojetí 150 mm
- 1x adaptér na bity 1/4" F x 1/4" Hex F
- 1x 1/2" ráčna s přepínací páčkou
- 2x 1/2" prodlužovací nástavec: 130 a 250 mm
- 1x 1/2" vratidlo 240 mm
- 8x 1/2" 6hranné hlavice: 13 - 16 - 18 - 21 - 24 - 27 - 30 - 34 mm
- 4x 1/2" 6hranné zástrčné hlavice: 8 - 10 - 12 - 14 mm
- 1x 1/2" hlavice na zapalovací svíčky 16 mm
- 16x 1/4" bity: ploché 4 - 5,5 - 5,5 mm; šestihřanné 3 - 4 - 5 - 6 mm; Pozidriv® PZ1 - PZ - 2 - PZ3; Torx® T10 - T15 - T20 - T25 - T30 - T40
- Rozměry boxu 375 x 275 x 70 mm



Obj. číslo	ks	📏	⚖️	Cena (bez DPH)	Cena (s DPH)	EAN
E034855	44	1/4" - 1/2"	4,3	3 062,81	3 706,00	3258950348551

1/4" - 3/8" - 1/2" 13DÍLNÁ SADA TORX® HLAVIC

- 1/4" Torx® hlavice: E4 - E5 - E6 - E7 - E8
- 3/8" Torx® hlavice: E10 - E12 - E14 - E16
- 1/2" Torx® hlavice: E18 - E20 - E22 - E24
- Dodávána na kovové liště



Obj. číslo	ks	📏	⚖️	Cena (bez DPH)	Cena (s DPH)	EAN
E034801	13	1/4" - 3/8" - 1/2"	1,03	1 306,61	1 581,00	3258950348018

3DÍLNÁ SADA MAGNETICKÝCH ADAPTÉRŮ

- Výhradně pro ruční použití
- Použitý materiál: SCM440
- E041505 adaptér vnitřní čtyřhran 1/4" na vnější čtyřhran 3/8"
- E041506 adaptér vnitřní čtyřhran 3/8" na vnější čtyřhran 1/2"
- E041507 adaptér vnitřní čtyřhran 1/2" na vnější čtyřhran 3/4"



Obj. číslo	ks	📏	⚖️	Cena (bez DPH)	Cena (s DPH)	EAN
E041649	3	1/4" - 1/2"	183	847,11	1 025,00	3258950416496

SADY 1/4" NÁŘADÍ

73DÍLNÁ SADA 1/4" NÁŘADÍ



- 13x 1/4" 6hranné hlavice: 4 - 4,5 - 5 - 5,5 - 6 - 7 - 8 - 9 - 10 - 11 - 12 - 13 - 14 mm
- 9x 1/4" 6hranné prodloužené hlavice: 5 - 5,5 - 6 - 7 - 8 - 10 - 11 - 12 - 13 mm
- 10x 1/4" 12hranné palcové hlavice: 3/16 - 7/32 - 1/4 - 9/32 - 5/16 - 11/32 - 3/8 - 7/16 - 1/2 - 9/16"
- 3x 1/4" zástrčné ploché hlavice: 4 - 5,5 - 7 mm
- 3x 1/4" zástrčné křížové hlavice Pozidriv®: PZ1 - PZ2 - PZ3
- 3x 1/4" zástrčné křížové hlavice Phillips®: PH1 - PH2 - PH3
- 10x 1/4" zástrčné hlavice TORX®: T6 - T7 - T8 - T9 - T10 - T15 - T20 - T25 - T30 - T40
- 6x 1/4" nástrčné hlavice TORX®: E4 - E5 - E6 - E7 - E8 - E10
- 8x 1/4" zástrčné 6hranné hlavice: 2 - 2,5 - 3 - 4 - 5 - 6 - 7 - 8 mm
- 1x 1/4" ráčna s přepínací páčkou
- 1x 1/4" prodlužovací nástavec 50 mm
- 1x 1/4" prodlužovací nástavec 100 mm
- 1x 1/4" prodlužovací nástavec 150 mm
- 1x 1/4" univerzální kardan
- 1x 1/4" vratidlo
- 1x 1/4" adaptér na bity F1/4" x HexF1/4"
- 1x 1/4" nástavec s rukojetí



Obj. číslo	ks			Cena (bez DPH)	Cena (s DPH)	EAN
E030707	73	1/4"	2	2 842,15	3 439,00	3258950307077

22DÍLNÁ SADA 1/4" NÁŘADÍ NA LIŠŤ

- 13x 1/4" 6hranné hlavice: 4 - 4,5 - 5 - 5,5 - 6 - 7 - 8 - 9 - 10 - 11 - 12 - 13 - 14 mm
- 3x 1/4" zástrčné hlavice: TORX T20 - T25 - T30
- 4x 1/4" zástrčné hlavice šestihránné: 3 - 4 - 5 - 6 mm
- 1x 1/4" ráčna s přepínací páčkou 150 mm
- 1x 1/4" prodlužovací nástavec 150 mm



Obj. číslo	ks			Cena (bez DPH)	Cena (s DPH)	EAN
E030727	22	1/4"	626	771,90	934,00	3258950307275

34DÍLNÁ SADA 1/4" NÁŘADÍ

- 13x 1/4" 6hranné hlavice: 4 - 4,5 - 5 - 5,5 - 6 - 7 - 8 - 9 - 10 - 11 - 12 - 13 - 14 mm
- 1x 1/4" ráčna s přepínací páčkou
- 1x 1/4" prodlužovací nástavec 50 mm
- 1x 1/4" prodlužovací nástavec 100 mm
- 1x 1/4" univerzální kardan
- 1x 1/4" adaptér na bity 1/4"
- 1x 1/4" nástavec s rukojetí
- 3x 1/4" ploché bity: 4 - 5,5 - 6,5 mm
- 3x 1/4" křížové bity Pozidriv®: PZ1 - PZ2 - PZ3
- 6x 1/4" bity TORX® s otvorem: T10 - T15 - T20 - T25 - T30 - T40
- 3x 1/4" zástrčné 6hranné bity: 4 - 5 - 6 mm



Obj. číslo	ks			Cena (bez DPH)	Cena (s DPH)	EAN
E194672	34	1/4"	1	1 393,39	1 686,00	3258951946725

19DÍLNÁ SADA 1/4" NÁŘADÍ

- 13x 1/4" 6hranné hlavice: 4 - 4,5 - 5 - 5,5 - 6 - 7 - 8 - 9 - 10 - 11 - 12 - 13 - 14 mm
- 1x 1/4" ráčna s přepínací páčkou
- 1x 1/4" prodlužovací nástavec 50 mm
- 1x 1/4" prodlužovací nástavec 100 mm
- 1x 1/4" univerzální kardan
- 1x 1/4" vratidlo
- 1x 1/4" adaptér na bity 1/4"



Obj. číslo	ks			Cena (bez DPH)	Cena (s DPH)	EAN
E030700	19	1/4"	0,75	1 114,05	1 348,00	3258950307008

MODUL S 45DÍLNOU SADOU 1/4" NÁŘADÍ

- 13x 1/4" 6hranné hlavice: 4 - 4,5 - 5 - 5,5 - 6 - 7 - 8 - 9 - 10 - 11 - 12 - 13 - 14 mm
- 3x 1/4" zástrčné ploché bity: 4 - 5,5 - 6,5 mm
- 3x 1/4" zástrčné křížové bity Pozidriv®: PZ1 - PZ2 - PZ3
- 4x 1/4" zástrčné 6hranné bity: 3 - 4 - 5 - 6 mm
- 6x 1/4" zástrčné bity TORX® s otvorem: T10 - T15 - T20 - T25 - T30 - T40
- 1x 1/4" ráčna s přepínací páčkou
- 1x 1/4" prodlužovací nástavec 50 mm
- 1x 1/4" prodlužovací nástavec 100 mm
- 1x 1/4" univerzální kardan
- 1x 1/4" adaptér na bity 1/4"
- 1x 1/4" nástavec s rukojetí
- 10x zástrčné 6hranné klíče v plastovém držáku: 1,5 - 2 - 2,5 - 3 - 4 - 5 - 6 - 7 - 8 - 10 mm
- Prázdný modul: E030701



Obj. číslo	ks			Cena (bez DPH)	Cena (s DPH)	EAN
E194680	45	1/4"	1,3	1 966,12	2 379,00	3258951946800

67DÍLNÁ SADA 1/4" NÁŘADÍ V MODULU

- 13x 1/4" 6hranné hlavice 4 - 4,5 - 5 - 5,5 - 6 - 7 - 8 - 9 - 10 - 11 - 12 - 13 - 14 mm
- 12x 1/4" 6hranné prodloužené hlavice 4 - 5 - 5,5 - 6 - 7 - 8 - 9 - 10 - 11 - 12 - 13 - 14 mm
- 8x 1/4" zástrčná 6hranné hlavice: 2 - 2,5 - 3 - 4 - 5 - 6 - 7 - 8 mm
- 10x 1/4" zástrčné hlavice TORX®: T6 - T7 - T8 - T9 - T10 - T15 - T20 - T25 - T27 - T30
- 1x 1/4" ráčna s přepínací páčkou
- 1x 1/4" ráčna s výkyvnou hlavou
- 1x 1/4" nástavec s rukojetí
- 1x 1/4" prodlužovací nástavec 50 mm
- 1x 1/4" prodlužovací nástavec 100 mm
- 1x 1/4" vratidlo
- 1x 1/4" univerzální kardan
- 1x 1/4" adaptér na bity 1/4" F x 1/4" HexF
- 16x 1/4" bit plochý 4 - 5,5 - 6,5 mm, křížový torzní Pozidriv® PZ1 - PZ2 - PZ3, zástrčný 6hranný 3 - 4 - 5 - 6 mm, TORX® s otvorem TT10 - TT15 - TT20 - TT25 - TT30 - TT40
- Prázdný modul: E030716



Obj. číslo	ks			Cena (bez DPH)	Cena (s DPH)	EAN
E030715	67	1/4"	1,7	3 996,69	4 836,00	3258950307152

42DÍLNÁ SADA 1/4" NÁŘADÍ

- 13x 1/4" 6hranné hlavice: 4 - 4,5 - 5 - 5,5 - 6 - 7 - 8 - 9 - 10 - 11 - 12 - 13 - 14 mm
- 3x 1/4" zástrčné křížové hlavice Pozidriv®: PZ1 - PZ2 - PZ3
- 3x 1/4" zástrčné křížové hlavice Phillips®: PH1 - PH2 - PH3
- 6x 1/4" zástrčné 6hranné hlavice: 3 - 4 - 5 - 6 - 7 - 8 mm
- 6x 1/4" zástrčné hlavice TORX®: T10 - T15 - T20 - T25 - T30 - T40
- 3x 1/4" zástrčné ploché hlavice: 4 - 5,5 - 7 mm
- 1x 1/4" ráčna s přepínací páčkou
- 1x 1/4" prodlužovací nástavec 50 mm
- 1x 1/4" prodlužovací nástavec 100 mm
- 1x 1/4" prodlužovací nástavec 150 mm
- 1x 1/4" univerzální kardan
- 1x 1/4" vratidlo
- 1x 1/4" adaptér na bity 1/4"
- 1x 1/4" nástavec s rukojetí



Obj. číslo	ks	📏	⚖️	Cena (bez DPH)	Cena (s DPH)	EAN
E030702	42	1/4"	1,5	1 668,60	2 019,00	3258950307022

SADY 1/4" ZÁSTRČNÝCH HLAVIC

- 8x (E030704) 1/4" zástrčné 6hranné hlavice: 2 - 2,5 - 3 - 4 - 5 - 6 - 7 - 8 mm
- 10x (E030703) 1/4" zástrčné hlavice TORX®: T6 - T7 - T8 - T9 - T10 - T15 - T20 - T25 - T27 - T30



Obj. číslo	ks	📏	⚖️	Cena (bez DPH)	Cena (s DPH)	EAN
E030704	8	1/4"	150	339,67	411,00	3258950307046
E030703	10	1/4"	190	466,94	565,00	3258950307039

48DÍLNÁ SADA 1/4" NÁŘADÍ

- 10x 1/4" 6hranné hlavice: 5,5 - 6 - 7 - 8 - 9 - 10 - 11 - 12 - 13 - 14 mm
- 5x 1/4" křížové bity Pozidriv®: PZ1 - (2x) PZ2 - (2x) PZ3
- 5x 1/4" křížové bity Phillips®: PH1 - (2x) PH2 - (2x) PH3
- 7x 1/4" bity TORX®: T10 - T15 - T20 - T25 - T27 - T30 - T40
- 3x 1/4" bity TORX® s otvorem: T15 - T20 - T25
- 8x 1/4" zástrčné 6hranné bity: (2x) 3 - 4 - (2x) 5 - (2x) 6 - 7 mm
- 4x 1/4" ploché bity: 4 - 5,5 - 6,5 - 8 mm
- 1x 1/4" ráčna s přepínací páčkou
- 1x 1/4" prodlužovací nástavec 50 mm
- 1x 1/4" prodlužovací nástavec 100 mm
- 1x 1/4" univerzální kardan
- 1x 1/4" adaptér na bity 1/4"
- 1x 1/4" nástavec s rukojetí



Obj. číslo	ks	📏	⚖️	Cena (bez DPH)	Cena (s DPH)	EAN
E030729	48	1/4"	1,5	1 642,98	1 988,00	3258950307299

13DÍLNÁ SADA 1/4" HLAVIC

- 13x 1/4" 6hranné hlavice: 4 - 4,5 - 5 - 5,5 - 6 - 7 - 8 - 9 - 10 - 11 - 12 - 13 - 14 mm
- Dodávána na kovové liště



Obj. číslo	ks	📏	⚖️	Cena (bez DPH)	Cena (s DPH)	EAN
E194675	13	1/4"	370	251,24	304,00	3258951946756

1/4" RÁČNY A PŘÍSLUŠENSTVÍ

1/4" RÁČNA S PŘEPÍNAČÍM KOLEČKEM

- ISO 3315 - DIN 3122
- Ráčnový mechanismus se 72 zuby
- Délka kroku zpětného chodu ráčny 5°
- Kompaktní hlava
- Leštěný chrom
- Ergonomická bimateriální rukojeť

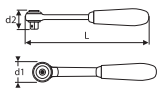

Obj. číslo	L (mm)	d1 (mm)	d2 (mm)		Cena (bez DPH)	Cena (s DPH)	EAN
E030601	140	24,8	23,5	98	361,98	438,00	3258950306018

1/4" RÁČNA S PŘEPÍNAČÍ PÁČKOU

- ISO 3315 - DIN 3122
- Ráčnový mechanismus se 72 zuby
- Délka kroku zpětného chodu ráčny 5°
- Zajišťovací mechanismus hlavice na ovládacím čtyřhranu
- Přepínací páčka: po přepnutí ukazuje ve směru záběru ráčny
- Leštěný chrom
- Ergonomická bimateriální rukojeť

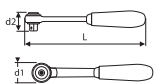

Obj. číslo	L (mm)	d1 (mm)	d2 (mm)		Cena (bez DPH)	Cena (s DPH)	EAN
E030605	140	24,0	22,0	110	466,94	565,00	3258951137703

1/4" RÁČNA S VÝKVNOU HLAVOU

- ISO 3315 - DIN 3122
- Ráčnový mechanismus se 72 zuby
- Délka kroku zpětného chodu ráčny 5°
- Kompaktní hlava na otočném čepu pro snadnější ovládání v prostorech s omezeným přístupem
- Leštěný chrom
- Ergonomická bimateriální rukojeť

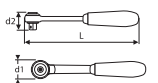

Obj. číslo	L (mm)	d1 (mm)	d2 (mm)		Cena (bez DPH)	Cena (s DPH)	EAN
E030602	150	32,0	24,0	130	624,79	756,00	3258950306025

1/4" VRATIDLO

- ISO 3315 - DIN 3122
- Vykované z chrom-vanadové oceli
- Chromovaný leštěný povrch
- Výhradně pro ruční použití

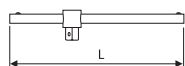

Obj. číslo	L (mm)	d1 (mm)		Cena (bez DPH)	Cena (s DPH)	EAN
E117355	105	7	45	97,52	118,00	3258951173558

1/4" CELOKOVOVÁ RÁČNA S PŘEPÍNAČÍ PÁČKOU

- ISO 3315 - DIN 3122
- Ráčnový mechanismus se 72 zuby
- Délka kroku zpětného chodu ráčny 5°
- Zajišťovací mechanismus hlavice na ovládacím čtyřhranu
- Přepínací páčka: po přepnutí ukazuje ve směru záběru ráčny
- Leštěný chrom

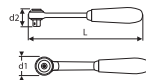

Obj. číslo	L (mm)	d1 (mm)	d2 (mm)		Cena (bez DPH)	Cena (s DPH)	EAN
E030508	140	24,0	22,0	136	457,85	554,00	3258950305080

SADA PRO OPRAVU 1/4" RÁČNY S PŘEPÍNAČÍM KOLEČKEM

- Ovládací čtyřhran, západka, pružinka srdcového tvaru



Obj. číslo	Cena (bez DPH)	Cena (s DPH)	EAN
E030604	207,44	251,00	3258950306049

SADA PRO OPRAVU 1/4" RÁČNY S PŘEPÍNAČÍ PÁČKOU

- Ovládací čtyřhran, 2x západka, přepínací páčka, 2x pružinka, 2x šroubek, krytka, váleček



Obj. číslo	Cena (bez DPH)	Cena (s DPH)	EAN
E034901	207,44	251,00	3258950306032

1/4" PRODLUŽOVACÍ NÁSTAVCE

- ISO 3316 - DIN 3123
- Vykované z chrom-vanadové oceli
- Chromovaný leštěný povrch

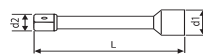

Obj. číslo	L (mm)	d1 (mm)	d2 (mm)		Cena (bez DPH)	Cena (s DPH)	EAN
E113771	55	12,50	8,51	25	55,37	67,00	3258951137710
E117356	100	12,50	8,51	45	87,60	106,00	3258951173565
E113772	150	12,50	8,51	65	90,91	110,00	3258951137727

1/4" NÁSTAVEC S RUKOJETÍ

- ISO 3315 - DIN 3122
- Ergonomická bimateriální rukojeť
- Vykované z chrom-vanadové oceli
- Chromovaný leštěný povrch
- Výhradně pro ruční použití



Obj. číslo	L (mm)		Cena (bez DPH)	Cena (s DPH)	EAN
E113910	158	70	129,75	157,00	3258951139103

1/4" UNIVERZÁLNÍ KARDAN

- ISO 3315 - DIN 3122
- Vykované z chrom-vanadové oceli
- Chromovaný leštěný povrch
- Výhradně pro ruční použití

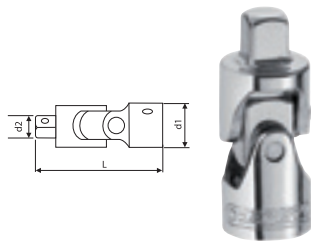

Obj. číslo	L (mm)	d1 (mm)	d2 (mm)	g	Cena (bez DPH)	Cena (s DPH)	EAN
E117360	25,2	14,00	8,51	22	154,55	187,00	3258951173602

ADAPTÉR F1/4" X M3/8"

- ISO 3315 - DIN 3122
- Vykované z chrom-vanadové oceli
- Chromovaný leštěný povrch
- Výhradně pro ruční použití

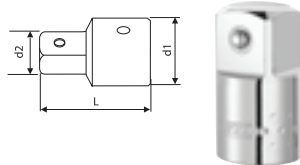

Obj. číslo	L (mm)	d1 (mm)	d2 (mm)	g	Cena (bez DPH)	Cena (s DPH)	EAN
E117358	25	12,40	8,51	16	63,64	77,00	3258951173589

ADAPTÉR NA BITY F1/4" X HEXF1/4"

- ISO 1173 - DIN 3126
- Vykované z chrom-vanadové oceli
- Chromovaný leštěný povrch
- Výhradně pro ruční použití



Obj. číslo	L (mm)	d (mm)	g	Cena (bez DPH)	Cena (s DPH)	EAN
E117359	25	14,00	25	57,85	70,00	3258951173596

MAGNETICKÝ ADAPTÉR 1/4" X 3/8"

- Výhradně pro ruční použití
- Použitý materiál: SCM440
- Vnitřní čtyřhran 1/4" na vnější čtyřhran 3/8"



Obj. číslo	L (mm)	d1 (mm)	g	Cena (bez DPH)	Cena (s DPH)	EAN
E041505	14,5	19,00	18	271,90	329,00	3258950415055

1/4" HLAVICE

1/4" 6HRANNÉ METRICKÉ HLAVICE

- ISO 2725-1 - DIN 3124
- Vykované z chrom-vanadové oceli
- Chromovaný leštěný povrch
- Profil Maxi Drive: utahovací/povolovací moment je přenášen na stěnu a ne na hranu matice
- Výhradně pro ruční použití

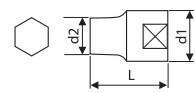

Obj. číslo	A (mm)	L (mm)	d1 (mm)	d2 (mm)	g	Cena (bez DPH)	Cena (s DPH)	EAN
E117293	4	25	12,0	6,9	10	25,62	31,00	3258951172933
E117688	4,5	25	12,0	7,5	10	25,62	31,00	3258951176887
E117294	5	25	12,0	8,1	10	25,62	31,00	3258951172940
E117295	5,5	25	12,0	8,8	10	26,45	32,00	3258951172957
E117296	6	25	12,0	9,4	10	26,45	32,00	3258951172964
E117297	7	25	12,0	10,9	12	27,27	33,00	3258951172971
E117298	8	25	12,0	12,0	12	27,27	33,00	3258951172988
E117299	9	25	13,2	13,2	14	27,27	33,00	3258951172995
E117350	10	25	14,7	14,7	18	28,10	34,00	3258951173503
E117351	11	25	16,0	16,0	24	28,10	34,00	3258951173510
E117352	12	25	16,9	16,9	24	28,10	34,00	3258951173527
E117353	13	25	17,7	17,7	26	28,10	34,00	3258951173534
E117354	14	25	19,7	19,7	34	46,28	56,00	3258951173541

1/4" 6HRANNÉ PRODLOUŽENÉ METRICKÉ HLAVICE

- ISO 2725-1 - DIN3124
- Vykované z chrom-vanadové oceli
- Chromovaný leštěný povrch
- Profil Maxi Drive: utahovací/povolovací moment je přenášen na stěnu a ne na hranu matice
- Výhradně pro ruční použití

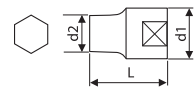

Obj. číslo	A (mm)	L (mm)	d1 (mm)	d2 (mm)	g	Cena (bez DPH)	Cena (s DPH)	EAN
E113751	4	49,5	11,8	6,9	18	41,32	50,00	3258951137512
E113752	5	49,5	11,8	8,0	18	41,32	50,00	3258951137529
E113753	5,5	49,5	11,8	8,8	18	41,32	50,00	3258951137536
E113754	6	49,5	11,8	9,4	18	41,32	50,00	3258951137543
E113755	7	49,5	11,8	10,9	27	41,32	50,00	3258951137550
E113756	8	49,5	19,6	10,0	27	42,15	51,00	3258951137567
E113757	9	49,5	11,8	11,0	32	42,15	51,00	3258951137574
E113758	10	49,5	14,5	14,0	41	42,15	51,00	3258951137581
E113759	11	49,5	15,6	15,0	41	42,15	51,00	3258951137598
E113760	12	49,5	16,6	16,0	50	43,80	53,00	3258951137604
E113761	13	49,5	17,6	17,0	59	43,80	53,00	3258951137611
E113762	14	49,5	19,6	19,0	68	58,68	71,00	3258951137628

1/4" 6HRANNÉ PRODLOUŽENÉ PALCOVÉ HLAVICE

- ISO 2725-1 - DIN3124
- Vykované z chrom-vanadové oceli
- Chromovaný leštěný povrch
- Profil Maxi Drive: utahovací/povolovací moment je přenášen na stěnu a ne na hranu matice
- Výhradně pro ruční použití

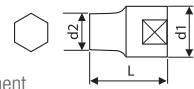

Obj. číslo	A (")	L (mm)	d1 (mm)	d2 (mm)	g	Cena (bez DPH)	Cena (s DPH)	EAN
E030310	3/16"	49,5	11,8	9,4	18	52,89	64,00	3258950303109
E030311	7/32"	49,5	11,8	1,9	27	52,89	64,00	3258950303116
E030312	1/4"	49,5	11,8	11,8	27	52,89	64,00	3258950303123
E030313	9/32"	49,5	12,8	12,8	32	52,89	64,00	3258950303130
E030314	5/16"	49,5	14,5	14,5	41	52,89	64,00	3258950303147
E030315	11/32"	49,5	15,6	15,6	15	52,89	64,00	3258950303154
E030316	3/8"	49,5	16,6	16,6	50	56,20	68,00	3258950303161
E030317	7/16"	49,5	17,6	17,6	59	62,81	76,00	3258950303178
E030318	1/2"	49,5	19,6	19,6	68	72,73	88,00	3258950303185
E030322	9/16"	49,5	19,6	19,6	68	72,73	88,00	3258950303222

RÁČNY, HLAVICE

1/4" HLAVICE TORX®

- ISO 1174-1
- Vykované z chrom-vanadové oceli
- Chromovaný leštěný povrch
- Výhradně pro ruční použití

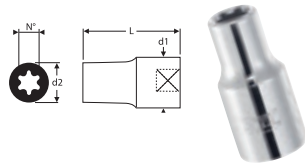

Obj. číslo	N°	L (mm)	d1 (mm)	d2 (mm)	g	Cena (bez DPH)	Cena (s DPH)	EAN
E030129	E4	25	12,0	6,1	8	82,64	100,00	3258950301297
E030130	E5	25	12,0	6,9	8	82,64	100,00	3258950301303
E030131	E6	25	12,0	8,0	8	82,64	100,00	3258950301310
E030132	E7	25	12,0	8,8	8	82,64	100,00	3258950301327
E030133	E8	25	12,0	10,2	9	82,64	100,00	3258950301334
E030134	E10	25	12,0	12,0	11	95,87	116,00	3258950301341
E030150	E11	25	12,0	12,8	14	95,87	116,00	3258950301501

1/4" ZÁSTRČNÉ PLOCHÉ HLAVICE

- ISO 2725-1 - DIN3124 - ISO 1174-1
- Vykované z chrom-vanadové oceli
- Chromovaný leštěný povrch

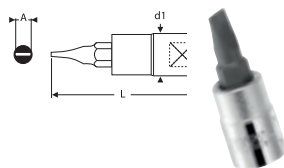

Obj. číslo	A (mm)	L (mm)	d1 (mm)	g	Cena (bez DPH)	Cena (s DPH)	EAN
E030109	4	33	12	12	41,32	50,00	3258950301099
E030110	5,5	33	12	12	41,32	50,00	3258950301105
E030111	7	33	12	12	41,32	50,00	3258950301112

1/4" ZÁSTRČNÉ KŘÍŽOVÉ HLAVICE PHILLIPS®

- ISO 2725-1 - DIN3124 - ISO 1174-1
- Vykované z chrom-vanadové oceli
- Chromovaný leštěný povrch

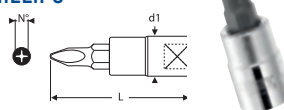

Obj. číslo	N°	L (mm)	d1 (mm)	g	Cena (bez DPH)	Cena (s DPH)	EAN
E030115	PH1	33	12	12	41,32	50,00	3258950301099
E030116	PH2	33	12	12	41,32	50,00	3258950301105
E030117	PH3	33	12	12	41,32	50,00	3258950301112

1/4" 6HRANNÉ ZÁSTRČNÉ HLAVICE

- ISO 2725-1 - DIN3124 - ISO 1174-1
- Vykované z chrom-vanadové oceli
- Chromovaný leštěný povrch

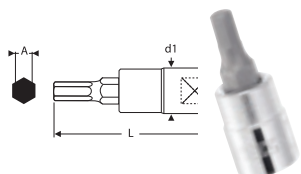

Obj. číslo	A (mm)	L (mm)	d1 (mm)	d2 (mm)	g	Cena (bez DPH)	Cena (s DPH)	EAN
E030101	2	33	12	18	10	41,32	50,00	3258950301013
E030102	2,5	33	12	18	10	41,32	50,00	3258950301020
E030103	3	33	12	18	10	41,32	50,00	3258950301037
E030104	4	33	12	18	10	41,32	50,00	3258950301044
E030105	5	33	12	19	10	41,32	50,00	3258950301051
E030106	6	33	12	20	10	41,32	50,00	3258950301068
E030107	7	33	12	21	10	41,32	50,00	3258950301075
E030108	8	33	12	22	10	48,76	59,00	3258950301082

1/4" ZÁSTRČNÉ HLAVICE TORX®

- ISO 1174-1
- Vykované z chrom-vanadové oceli
- Chromovaný leštěný povrch

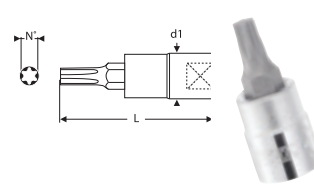

Obj. číslo	N°	L (mm)	d1 (mm)	g	Cena (bez DPH)	Cena (s DPH)	EAN
E030118	T6	33	12	17	46,28	56,00	3258950301181
E030119	T7	33	12	17	46,28	56,00	3258950301198
E030120	T8	33	12	17	48,76	59,00	3258950301204
E030121	T9	33	12	17	48,76	59,00	3258950301211
E030122	T10	33	12	17	48,76	59,00	3258950301228
E030123	T15	33	12	17	48,76	59,00	3258950301235
E030124	T20	33	12	18	48,76	59,00	3258950301242
E030125	T25	33	12	18	48,76	59,00	3258950301259
E030126	T27	33	12	18	48,76	59,00	3258950301266
E030127	T30	33	12	18	48,76	59,00	3258950301273
E030128	T40	33	12	18	48,76	59,00	3258950301280

1/4" ZÁSTRČNÉ HLAVICE TORX® S OTVOREM

- ISO 1174-1
- Vykované z chrom-vanadové oceli
- Chromovaný leštěný povrch

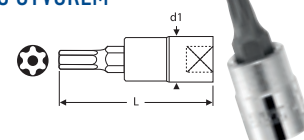

Obj. číslo	N°	L (mm)	d1 (mm)	g	Cena (bez DPH)	Cena (s DPH)	EAN
E030142	TT8	33	12	17	59,50	72,00	3258950301426
E030143	TT10	33	12	17	59,50	72,00	3258950301433
E030144	TT15	33	12	17	59,50	72,00	3258950301440
E030146	TT25	33	12	18	59,50	72,00	3258950301464
E030147	TT27	33	12	18	59,50	72,00	3258950301471
E030148	TT30	33	12	18	59,50	72,00	3258950301488
E030149	TT40	33	12	18	59,50	72,00	3258950301495

SADY 3/8" NÁŘADÍ

61DÍLNÁ SADA 3/8" NÁŘADÍ

- 19x 3/8" 12hranné hlavice:
6 - 7 - 8 - 9 - 10 - 11 - 12 - 13 - 14 - 15 - 16 - 17 - 18 - 19 - 20 - 21 - 22 - 23 - 24 mm
- 10x 3/8" 6hranné prodloužené hlavice:
8 - 9 - 10 - 11 - 12 - 13 - 14 - 15 - 17 - 19 mm
- 3x 3/8" zástrčné hlavice ploché: 5,5 - 7 - 8
- 7x 3/8" zástrčné 6hranné hlavice: 3 - 4 - 5 - 6 - 7 - 8 - 10 mm
- 10x 3/8" zástrčné hlavice TORX®:
T8 - T10 - T15 - T20 - T25 - T27 - T30 - T40 - T45 - T50
- 3x 3/8" zástrčné křížové hlavice Pozidriv®: PZ1 - PZ2 - PZ3
- 3x 3/8" zástrčné křížové hlavice Phillips®: PH1 - PH2 - PH3
- 2x 3/8" hlavice na svíčky 16 a 21 mm
- 1x 3/8" ráčna s přepínací páčkou
- 1x 3/8" prodlužovací nástavec 75 mm
- 1x 3/8" prodlužovací nástavec 250 mm
- 1x 3/8" univerzální kardan
- 1x 3/8" vratidlo



Obj. číslo	ks	📏	⚖️	Cena (bez DPH)	Cena (s DPH)	EAN
E031806	61	3/8"	5	3 957,02	4 788,00	3258950318066

22DÍLNÁ SADA 3/8" NÁŘADÍ

- 17x 3/8" 12hranné hlavice:
6 - 7 - 8 - 9 - 10 - 11 - 12 - 13 - 14 - 15 - 16 - 17 - 18 - 19 - 21 - 22 - 24 mm
- 1x 3/8" ráčna s přepínací páčkou
- 1x 3/8" prodlužovací nástavec 75 mm
- 1x 3/8" prodlužovací nástavec 125 mm
- 1x 3/8" univerzální kardan
- 1x 3/8" adaptér na bity 1/4"



Obj. číslo	ks	📏	⚖️	Cenu (bez DPH)	Cenu (s DPH)	EAN
E031805	22	3/8"	1,5	1 852,07	2 241,00	3258950318059

15DÍLNÁ SADA 3/8" 6HRANNÝCH PRODLUŽENÝCH HLAVIC

- 15x 3/8" 6hranné prodloužené hlavice:
7 - 8 - 9 - 10 - 11 - 12 - 13 - 14 - 15 - 16 - 17 - 18 - 19 - 21 - 22 mm



Obj. číslo	ks	📏	⚖️	Cena (bez DPH)	Cena (s DPH)	EAN
E031804	15	3/8"	1,5	1 982,64	2 399,00	3258950318042

50DÍLNÁ SADA 3/8" NÁŘADÍ V MODULU

- 14x 3/8" 12hranné hlavice:
8 - 9 - 10 - 11 - 12 - 13 - 14 - 15 - 16 - 17 - 18 - 19 - 21 - 22 mm
- 13x 3/8" 6hranné prodloužené hlavice:
8 - 10 - 11 - 12 - 13 - 14 - 15 - 16 - 17 - 18 - 19 - 21 - 22 mm
- 20x 3/8" zástrčné hlavice plochá 5,5 - 7 - 8 mm, 6hranná 5 - 6 - 8 - 10 - 12 mm, křížová Phillips PH1 - PH2 - PH3, křížová Pozidriv PZ1 - PZ2 - PZ3, TORX® T25 - T27 - T30 - T40 - T45 - T50
- 1x 3/8" ráčna s přepínací páčkou
- 1x 3/8" univerzální kardan
- 1x 3/8" prodlužovací nástavec 125 mm
- Prázdný modul: E031822



Obj. číslo	ks	📏	⚖️	Cena (bez DPH)	Cena (s DPH)	EAN
E031821	50	3/8"	2,8	5 000,83	6 051,00	3258950318219

MODUL S ZODÍLNOU SADOU 3/8" NÁŘADÍ

- 16x 3/8" 12hranné hlavice:
7 - 8 - 9 - 10 - 11 - 12 - 13 - 14 - 15 - 16 - 17 - 18 - 19 - 20 - 21 - 22 mm
- 1x 3/8" ráčna s přepínací páčkou
- 1x 3/8" prodlužovací nástavec 75 mm
- 1x 3/8" prodlužovací nástavec 250 mm
- 1x 3/8" univerzální kardan
- Prázdný modul: E031802



Obj. číslo	ks	📏	⚖️	Cena (bez DPH)	Cena (s DPH)	EAN
E194678	20	3/8"	1,5	1 863,64	2 255,00	3258951946787

4DÍLNÁ SADA 3/8" TORX HLAVIC

- 3/8" zástrčné TORX® hlavice: T40 - T45 - T50 - T55
- Dodávána na kovové liště



Obj. číslo	ks	📏	⚖️	Cena (bez DPH)	Cena (s DPH)	EAN
E031807	4	3/8"	150	280,17	339,00	3258950318073

13DÍLNÁ SADA 3/8" 6HRANNÝCH PALCOVÝCH HLAVIC

- 13x 3/8" 6hranné palcové hlavice: 1/4" - 5/16" - 11/32" - 3/8" - 7/16" - 1/2" - 9/16" - 5/8" - 11/16" - 3/4" - 13/16" - 7/8" - 1"



Obj. číslo	ks	📏	⚖️	Cena (bez DPH)	Cena (s DPH)	EAN
E031803	13	3/8"	850	625,62	757,00	3258950318035

3/8" RÁČNY A PŘÍSLUŠENSTVÍ

3/8" RÁČNA S PŘEPÍNAČÍM KOLEČKEM

- ISO 3315 - DIN 3122
- Ráčnový mechanismus se 72 zuby
- Délka kroku zpětného chodu ráčny 5°
- Kompaktní hlava
- Leštěný chrom
- Ergonomická bimateriální rukojeť

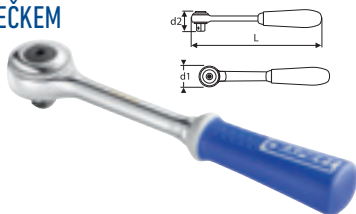

Obj. číslo	L (mm)	d1 (mm)	d2 (mm)	g	Cena (bez DPH)	Cena (s DPH)	EAN
E031701	199	34,5	31,6	250	438,02	530,00	3258950317014

3/8" RÁČNA S PŘEPÍNAČÍ PÁČKOU

- ISO 3315 - DIN 3122
- Ráčnový mechanismus se 72 zuby
- Délka kroku zpětného chodu ráčny 5°
- Zajišťovací mechanismus hlavice na ovládacím čtyřhranu
- Přepínací páčka: po přepnutí ukazuje ve směru záběru ráčny
- Leštěný chrom
- Ergonomická bimateriální rukojeť

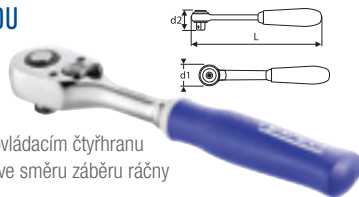

Obj. číslo	L (mm)	d1 (mm)	d2 (mm)	g	Cena (bez DPH)	Cena (s DPH)	EAN
E031706	199	30,0	32,0	285	574,38	695,00	3258951138489

3/8" CELOKOVOVÁ RÁČNA S PŘEPÍNAČÍ PÁČKOU

- ISO 3315 - DIN 3122
- Ráčnový mechanismus se 72 zuby
- Délka kroku zpětného chodu ráčny 5°
- Zajišťovací mechanismus hlavice na ovládacím čtyřhranu
- Přepínací páčka: po přepnutí ukazuje ve směru záběru ráčny
- Leštěný chrom



Obj. číslo	L (mm)	d1 (mm)	d2 (mm)	g	Cena (bez DPH)	Cena (s DPH)	EAN
E031612	199	32,0	30,8	322	541,32	655,00	3258950316123

3/8" KLOBOVÁ RÁČNA S PŘEPÍNAČÍ PÁČKOU

- ISO 3315 - DIN 3122
- Ráčnový mechanismus se 72 zuby
- Délka kroku zpětného chodu ráčny 5°
- Kloubové připevnění ráčnové hlavy k tělu usnadňuje přístup a práci v omezených prostorech
- Prodloužené tělo umožňující vyvinout vyšší utahovací/povolovací moment
- Zajišťovací mechanismus hlavice na ovládacím čtyřhranu
- Přepínací páčka: po přepnutí ukazuje ve směru záběru ráčny
- Leštěný chrom
- Ergonomická bimateriální rukojeť



Obj. číslo	L (mm)	d1 (mm)	d2 (mm)	g	Cena (bez DPH)	Cena (s DPH)	EAN
E031702	275	30,0	31,0	390	787,60	953,00	3258950317021

3/8" RÁČNA S VÝKVNOU HLAVOU

- ISO 3315 - DIN 3122
- Ráčnový mechanismus se 72 zuby
- Délka kroku zpětného chodu ráčny 5°
- Kompaktní hlava na otočném čepu pro snadnější ovládání v prostorech s omezeným přístupem
- Leštěný chrom
- Ergonomická bimateriální rukojeť



Obj. číslo	L (mm)	d1 (mm)	d2 (mm)	g	Cena (bez DPH)	Cena (s DPH)	EAN
E031703	234,2	43,6	31,5	380	833,88	1 009,00	3258950317038

SADA PRO OPRAVU 3/8" RÁČNY S PŘEPÍNAČÍ PÁČKOU

- Ovládací čtyřhran, 2x západka, přepínací páčka, 2x pružinka, 2x šroubek, krytka, váleček



Obj. číslo	Cena (bez DPH)	Cena (s DPH)	EAN
E034902	257,85	312,00	3258950317045

SADA PRO OPRAVU 3/8" RÁČNY S PŘEPÍNAČÍM KOLEČKEM

- Ovládací čtyřhran, západka, pružinka srdcového tvaru



Obj. číslo	Cena (bez DPH)	Cena (s DPH)	EAN
E031705	257,85	312,00	3258950317052

3/8" KOLOVRÁTEK

- ISO 3315 - DIN 3122 - ISO 1174-1
- Pro rychlé povolování/utahování
- Protáčivá rukojeť
- Povrchová úprava leštěný chrom



Obj. číslo	L (mm)	g	Cena (bez DPH)	Cena (s DPH)	EAN
E031604	410	395	271,07	328,00	3258950316048

3/8" VRATIDLO

- ISO 3315 - DIN 3122
- Vykované z chrom-vanadové oceli
- Chromovaný leštěný povrch
- Výhradně pro ruční použití

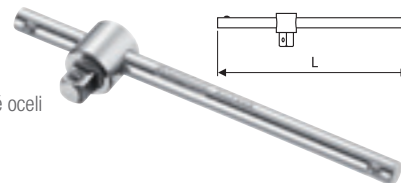

Obj. číslo	L (mm)	g	Cena (bez DPH)	Cena (s DPH)	EAN
E117361	170	128	200,00	242,00	3258951173619

3/8" KLOBOVÉ VRATIDLO

- ISO 3315 - DIN 3122 - ISO 1174-1
- Leštěný chrom
- Ergonomická bimateriální rukojeť



Obj. číslo	L (mm)	g	Cena (bez DPH)	Cena (s DPH)	EAN
E031603	375	365	508,26	615,00	3258950316031

3/8" PRODLUŽOVACÍ NÁSTAVCE

- ISO 3316 - DIN 3123
- Vykované z chrom-vanadové oceli
- Chromovaný leštěný povrch
- Výhradně pro ruční použití

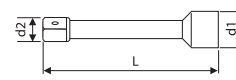

Obj. číslo	L (mm)	d1 (mm)	d2 (mm)	g	Cena (bez DPH)	Cena (s DPH)	EAN
E117363	75	17	12,30	75	190,91	231,00	3258951173633
E113850	125	17	12,30	120	195,87	237,00	3258951138502
E117364	250	17	12,30	230	254,55	308,00	3258951173640

3/8" ZÁSTRČNÉ KŘÍŽOVÉ HLAVICE PHILLIPS®

- ISO 2725-1 - DIN3124 - ISO 1174-1
- Vykované z chrom-vanadové oceli
- Povrchová úprava leštěný chrom

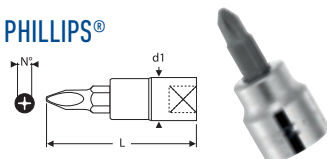

Obj. číslo	N°	L (mm)	d1 (mm)	g	Cena (bez DPH)	Cena (s DPH)	EAN
E030925	PH1	50	17,9	31	77,69	94,00	3258950309255
E030926	PH2	50	17,9	33	77,69	94,00	3258950309262
E030927	PH3	50	17,9	43	77,69	94,00	3258950309279

3/8" ZÁSTRČNÉ KŘÍŽOVÉ HLAVICE POZIDRIV®

- ISO 2725-1 - DIN3124 - ISO 1174-1
- Vykované z chrom-vanadové oceli
- Povrchová úprava leštěný chrom

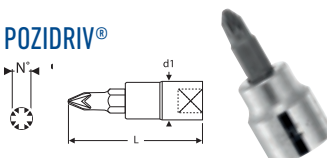

Obj. číslo	N°	L (mm)	d1 (mm)	g	Cena (bez DPH)	Cena (s DPH)	EAN
E030922	PZ1	50	17,9	31	77,69	94,00	3258950309224
E030923	PZ2	50	17,9	33	77,69	94,00	3258950309231
E030924	PZ3	50	17,9	43	77,69	94,00	3258950309248

3/8" 6HRANNÉ ZÁSTRČNÉ HLAVICE

- ISO 2725-1 - DIN3124 - ISO 1174-1
- Vykované z chrom-vanadové oceli
- Povrchová úprava leštěný chrom

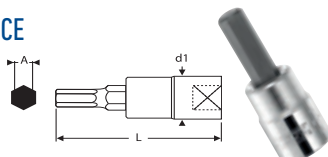

Obj. číslo	A (mm)	L (mm)	d1 (mm)	g	Cena (bez DPH)	Cena (s DPH)	EAN
E030901	3	50	17,9	31	77,69	94,00	3258950309019
E030902	4	50	17,9	31	77,69	94,00	3258950309026
E030903	5	50	17,9	32	77,69	94,00	3258950309033
E030904	6	50	17,9	33	77,69	94,00	3258950309040
E030905	7	50	17,9	34	79,34	96,00	3258950309057
E030906	8	50	17,9	43	79,34	96,00	3258950309064
E030934	9	50	17,9	43	82,64	100,00	3258950309347
E030907	10	50	17,9	50	82,64	100,00	3258950309071
E030908	12	50	22,0	58	92,56	112,00	3258950309088

3/8" ZÁSTRČNÉ HLAVICE TORX®

- ISO 1174-1
- Vykované z chrom-vanadové oceli
- Povrchová úprava leštěný chrom

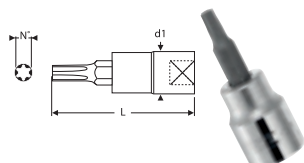

Obj. číslo	N°	L (mm)	d1 (mm)	g	Cena (bez DPH)	Cena (s DPH)	EAN
E030912	T8	50	17,9	34	65,29	79,00	3258950309125
E030913	T10	50	17,9	34	65,29	79,00	3258950309132
E030914	T15	50	17,9	34	65,29	79,00	3258950309149
E030915	T20	50	17,9	34	65,29	79,00	3258950309156
E030916	T25	50	17,9	34	65,29	79,00	3258950309163
E030917	T27	50	17,9	34	65,29	79,00	3258950309170
E030918	T30	50	17,9	34	68,60	83,00	3258950309187
E030919	T40	50	17,9	45	68,60	83,00	3258950309194
E030932	T45	50	17,9	45	68,60	83,00	3258950309323
E030920	T50	50	17,9	48	68,60	83,00	3258950309200
E030921	T55	50	17,9	61	68,60	83,00	3258950309217

SADY 1/2" NÁŘADÍ

42DÍLNÁ SADA 1/2" NÁŘADÍ

- 24x 1/2" 6hranné hlavice: 8 - 9 - 10 - 11 - 12 - 13 - 14 - 15 - 16 - 17 - 18 - 19 - 20 - 21 - 22 - 23 - 24 - 25 - 26 - 27 - 28 - 29 - 30 - 32 mm
- 11x 1/2" 6hranné prodloužené hlavice: 12 - 13 - 14 - 15 - 16 - 17 - 18 - 19 - 21 - 22 - 24 mm
- 1x 1/2" ráčna s přepínací páčkou
- 1x 1/2" prodlužovací nástavec 130 mm
- 1x 1/2" prodlužovací nástavec 250 mm
- 1x 1/2" univerzální kardan
- 1x 1/2" vratidlo
- 1x redukce F1/2" x M3/8"
- 1x adaptér F3/8" x M1/2"



Obj. číslo	ks	kg	Cena (bez DPH)	Cena (s DPH)	EAN	
E032908	42	1/2"	5,5	3 089,26	3 738,00	3258950329086

22DÍLNÁ SADA 1/2" NÁŘADÍ

- 17x 1/2" 6hranné hlavice: 8 - 10 - 11 - 12 - 13 - 14 - 15 - 16 - 17 - 18 - 19 - 21 - 22 - 24 - 27 - 30 - 32 mm
- 1x 1/2" ráčna s přepínací páčkou
- 1x 1/2" prodlužovací nástavec 130 mm
- 1x 1/2" prodlužovací nástavec 250 mm
- 1x 1/2" univerzální kardan
- 1x 1/2" vratidlo



Obj. číslo	ks	kg	Cena (bez DPH)	Cena (s DPH)	EAN	
E032900	22	1/2"	4	1 960,33	2 372,00	3258950329000

36DÍLNÁ SADA 1/2" NÁŘADÍ

- 19x 1/2" 6hranné hlavice: 8 - 9 - 10 - 11 - 12 - 13 - 14 - 15 - 16 - 17 - 18 - 19 - 21 - 24 - 27 - 28 - 30 - 32 - 34 mm
- 5x 1/2" zástrčná 6hranné hlavice 5 - 6 - 10 - 12 - 14 mm
- 1x 1/2" ráčna s přepínací páčkou
- 2x 1/2" prodlužovací nástavec: 125 a 250 mm
- 1x 1/2" vratidlo
- 1x 1/2" univerzální kardan
- 7x otevřené oboustranné klíče DIN 3110: 6x7 - 8x9 - 10x11 - 12x13 - 14x15 - 16x17 - 18x19 mm



Obj. číslo	ks	kg	Cena (bez DPH)	Cena (s DPH)	EAN	
E032940	36	1/2"	6,1	3 897,52	4 716,00	3258950329406

14DÍLNÁ SADA 1/2" NÁŘADÍ

- 11x 1/2" 6hranné hlavice: 10 - 11 - 12 - 13 - 16 - 18 - 21 - 24 - 27 - 30 - 34 mm
- 1x 1/2" ráčna s přepínacím kolečkem
- 1x 1/2" prodlužovací nástavec 250 mm
- 1x 1/2" vratidlo



Obj. číslo	ks	kg	Cena (bez DPH)	Cena (s DPH)	EAN	
E032938	14	1/2"	3,1	1 885,95	2 282,00	3258950329383

26DÍLNÁ SADA 1/2" NÁŘADÍ

- 19x 1/2" 6hranné hlavice: 10 - 11 - 12 - 13 - 14 - 15 - 16 - 17 - 18 - 19 - 20 - 21 - 22 - 23 - 24 - 27 - 28 - 30 - 34 mm
- 1x 1/2" ráčna s přepínacím kolečkem
- 2x 1/2" prodlužovací nástavec: 130 a 250 mm
- 1x 1/2" vratidlo
- 1x 1/2" univerzální kardan
- 1x 1/2" kolovrátek
- 1x 1/2" hlavice na svíčky 21 mm



Obj. číslo	ks	kg	Cena (bez DPH)	Cena (s DPH)	EAN	
E032943	26	1/2"	6,0	2 809,09	3 399,00	3258950329437

28DÍLNÁ SADA 1/2" NÁŘADÍ

- 24x 1/2" 6hranné hlavice: 8 - 9 - 10 - 11 - 12 - 13 - 14 - 15 - 16 - 17 - 18 - 19 - 20 - 21 - 22 - 23 - 24 - 25 - 26 - 27 - 28 - 30 - 32 - 34 mm
- 1x 1/2" ráčna s přepínací páčkou
- 1x 1/2" prodlužovací nástavec 250 mm
- 1x 1/2" vratidlo
- 1x 1/2" univerzální kardan



Obj. číslo	ks	kg	Cena (bez DPH)	Cena (s DPH)	EAN	
E032939	28	1/2"	5,3	2 766,94	3 348,00	3258950329390

25DÍLNÁ SADA 1/2" NÁŘADÍ A OČKOPLOCHÝCH KLÍČŮ

- 16x 1/2" 6hranné hlavice: 8 - 9 - 10 - 11 - 12 - 13 - 14 - 16 - 17 - 18 - 19 - 21 - 24 - 27 - 30 - 32 mm
- 1x 1/2" ráčna s přepínacím kolečkem
- 1x 1/2" prodlužovací nástavec 125 mm
- 7x otevřeně oboustranné klíče DIN 3110: 6x7 - 8x9 - 10x11 - 12x13 - 14x15 - 16x17 - 18x19 mm



Obj. číslo	ks	kg	Cena (bez DPH)	Cena (s DPH)	EAN	
E032937	25	1/2"	3,9	2 666,94	3 227,00	3258950329376

55DÍLNÁ SADA 1/2" NÁŘADÍ METRICKO-PALCOVÁ



- 25x 1/2" 6hranné hlavice: 8 - 9 - 10 - 11 - 12 - 13 - 14 - 15 - 16 - 17 - 18 - 19 - 20 - 21 - 22 - 23 - 24 - 25 - 26 - 27 - 28 - 29 - 30 - 32 - 34 mm
- 15x 1/2" 12hranné palcové hlavice: 3/8" - 7/16" - 1/2" - 9/16" - 5/8" - 11/16" - 3/4" - 13/16" - 7/8" - 15/16" - 1" - 1 1/16" - 1 1/8" - 1 3/16" - 1 1/4"
- 8x 1/2" nástrčné hlavice TORX®: E10 - E11 - E12 - E14 - E16 - E18 - E20 - E24
- 1x 1/2" ráčna s přepínací páčkou
- 1x 1/2" prodlužovací nástavec 130 mm
- 1x 1/2" prodlužovací nástavec 250 mm
- 1x 1/2" univerzální kardan
- 1x 1/2" vratidlo
- 1x redukce F1/2" x M3/8"
- 1x adaptér F3/8" x M1/2"



Obj. číslo	ks	kg	Cena (bez DPH)	Cena (s DPH)	EAN	
E032909	55	1/2"	6,5	4 450,41	5 385,00	3258950309095

MODUL S 21DÍLNOU SADOU 1/2" NÁŘADÍ

- 18x 1/2" 6hranné hlavice: 8 - 10 - 11 - 12 - 13 - 14 - 15 - 16 - 17 - 18 - 19 - 21 - 22 - 23 - 24 - 27 - 30 - 32 mm
- 1x 1/2" ráčna s přepínací páčkou
- 1x 1/2" prodlužovací nástavec 250 mm
- 1x 1/2" univerzální kardan
- Prázdný modul: E194678



Obj. číslo	ks	kg	Cena (bez DPH)	Cena (s DPH)	EAN	
E194677	21	1/2"	3,5	2 042,15	2 471,00	3258951946770

8DÍLNÁ SADA 1/2" PŘÍSLUŠENSTVÍ V MODULU

- 1x 1/2" ráčna s výkyvnou hlavou
- 1x 1/2" vratidlo
- 3x 1/2" prodlužovací nástavec 75 - 130 - 250 mm
- 1x adaptér na bity 1/2" F x 5/16" HexF
- 1x redukce 1/2" x 3/8"
- 1x adaptér 1/2" x 3/4"
- Prázdný modul: E032925



Obj. číslo	ks	kg	Cena (bez DPH)	Cena (s DPH)	EAN	
E032924	8	1/2"	2,15	2 444,63	2 958,00	3258950329246

18DÍLNÁ SADA 1/2" HLAVIC NA LIŠTĚ

- 16x 1/2" 6hranné hlavice: 8 - 9 - 10 - 11 - 12 - 13 - 14 - 15 - 16 - 17 - 18 - 19 - 20 - 21 - 22 - 23 mm
- 1x 1/2" ráčna s přepínací páčkou 257 mm
- 1x 1/2" prodlužovací nástavec 130 mm



Obj. číslo	ks	kg	Cena (bez DPH)	Cena (s DPH)	EAN	
E032942	18	1/2"	1,8	1 342,98	1 625,00	3258950329420

13DÍLNÁ SADA 1/2" ZÁSTRČNÝCH 6HRANNÝCH HLAVIC

- 7x 1/2" zástrčné šestihřanné hlavice:
4 - 5 - 6 - 8 - 9 - 10 - 12 mm
- 6x 1/2" prodloužené zástrčné šestihřanné hlavice:
4 - 5 - 6 - 8 - 10 - 12 mm



Obj. číslo	ks			Cena (bez DPH)	Cena (s DPH)	EAN
E032906	13	1/2"	1,8	1 820,66	2 203,00	3258950329062

16DÍLNÁ SADA 1/2" HLAVIC TORX®

- 9x 1/2" zástrčné hlavice TORX®:
T20 - T25 - T27 - T30 - T40 -
T45 - T50 - T55 - T60
- 7x 1/2" nástrčné hlavice TORX®:
E10 - E12 - E14 - E16 - E18 - E20 - E24



Obj. číslo	ks			Cena (bez DPH)	Cena (s DPH)	EAN
E032907	16	1/2"	1,65	1 595,87	1 931,00	3258950329079

32DÍLNÁ SADA 1/2" ZÁSTRČNÝCH HLAVIC TORX®

- 10x 1/2" zástrčná hlavice TORX® délky 55 mm:
T20 - T25 - T27 - T30 - T40 - T45 - T50 - T55 - T60 - T70
- 10x 1/2" zástrčná hlavice TORX® délky 100 mm:
T20 - T25 - T27 - T30 - T40 - T45 - T50 - T55 - T60 - T70
- 6x 1/2" zástrčná hlavice TORX® délky 140 mm:
T40 - T45 - T50 - T55 - T60 - T70
- 6x 1/2" zástrčná hlavice TORX® délky 200 mm:
T40 - T45 - T50 - T55 - T60 - T70



Obj. číslo	ks			Cena (bez DPH)	Cena (s DPH)	EAN
E200514	32	1/2"	6,15	3 421,49	4 140,00	3258952005148

26DÍLNÁ SADA 1/2" ZÁSTRČNÝCH HLAVIC XZN

- 8x 1/2" zástrčná hlavice XZN délky 55 mm:
M5 - M6 - M8 - M9 - M10 - M12 - M14 - M16
- 7x 1/2" zástrčná hlavice XZN délky 100 mm:
M5 - M6 - M8 - M9 - M10 - M12 - M14
- 7x 1/2" zástrčná hlavice XZN délky 140 mm:
M5 - M6 - M8 - M9 - M10 - M12 - M14
- 4x 1/2" zástrčná hlavice XZN délky 200 mm:
M8 - M10 - M12 - M14



Obj. číslo	ks			Cena (bez DPH)	Cena (s DPH)	EAN
E200515	26	1/2"	6,15	3 045,45	3 685,00	3258952005155

26DÍLNÁ SADA 1/2" ZÁSTRČNÝCH 6HRANNÝCH HLAVIC

- 9x 1/2" zástrčná 6hranná hlavice délky 55 mm:
5 - 6 - 7 - 8 - 10 - 12 - 14 - 17 - 19 mm
- 8x 1/2" zástrčná 6hranná hlavice délky 100 mm:
5 - 6 - 7 - 8 - 10 - 11 - 12 - 13 mm
- 7x 1/2" zástrčná 6hranná hlavice délky 140 mm:
5 - 6 - 7 - 8 - 10 - 12 - 14 mm
- 6x 1/2" zástrčná 6hranná hlavice délky 200 mm:
5 - 6 - 7 - 8 - 10 - 12 mm



Obj. číslo	ks			Cena (bez DPH)	Cena (s DPH)	EAN
E200516	26	1/2"	5,19	3 338,02	4 039,00	3258952005162

32DÍLNÁ SADA 1/2" ZÁSTRČNÝCH RIBE HLAVIC

- 1/2" hlavice RIBE
Délka 55 mm:
M5 - M6 - M7 - M8 - M9 - M10 - M12 - M13 - M14
- Délka 100 mm:
M5 - M6 - M7 - M8 - M9 - M10 - M12 - M13 - M14
- Délka 140 mm:
M8 - M9 - M10 - M10,3 - M12 - M13 - M14
- Délka 200 mm:
M8 - M9 - M10 - M10,3 - M12 - M13 - M14



Obj. číslo	ks			Cena (bez DPH)	Cena (s DPH)	EAN
E200522	32	1/2"	3,9	3 638,84	4 403,00	3258952005223

33DÍLNÁ SADA 1/2" ZÁSTRČNÝCH A TORX® HLAVIC

- 9x 1/2" zástrčná hlavice 6hranná 5 - 6 - 7 - 8 - 9 - 10 - 12 - 14 - 17 mm
- 6x 1/2" prodloužená zástrčná hlavice 6hranná 4 - 5 - 6 - 8 - 10 - 12 mm
- 9x 1/2" zástrčné hlavice TORX®:
T20 - T25 - T27 - T30 - T40 -
T45 - T50 - T55 - T60
- 9x 1/2" hlavice TORX®:
E10 - E11 - E12 - E14 -
E16 - E18 - E20 - E22 - E24
- Prázdný modul: E032923



Obj. číslo	ks			Cena (bez DPH)	Cena (s DPH)	EAN
E032922	33	1/2"	2,73	3 744,63	4 531,00	3258950329222

10DÍLNÁ SADA 1/2" PRODLOUŽENÝCH HLAVIC V MODULU

- 10x 1/2" 12hranná prodloužená hlavice:
10 - 12 - 13 - 14 - 17 - 19 -
21 - 22 - 23 - 24 mm
- Prázdný modul: E010515



Obj. číslo	ks			Cena (bez DPH)	Cena (s DPH)	EAN
E032201	10	1/2"	1,97	1 868,60	2 261,00	3258950322018

SADY 1/2" HLAVIC NA LIŠTĚ

- 16x (E032902) 1/2" 6hranné hlavice:
10 - 11 - 12 - 13 - 14 - 15 - 16 - 17 - 18 - 19 - 21 - 22 - 24 - 27 - 30 - 32 mm
- 10x (E034837) 1/2" 6hranné hlavice: 9 - 10 - 11 - 12 - 13 - 14 -
15 - 17 - 18 - 19 mm



Obj. číslo	ks			Cena (bez DPH)	Cena (s DPH)	EAN
E032902	16	1/2"	1 871	608,26	736,00	3258950329024
E034837	10	1/2"	715	472,73	572,00	3258950348377

SADY ZÁSTRČNÝCH 1/2" HLAVIC NA LIŠTĚ

- 8x (E032904) 1/2" zástrčné šestihřanné hlavice:
6 - 7 - 8 - 9 - 10 - 12 - 14 - 17 mm
- 9x (E032936) 1/2" hlavice TORX®:
T20 - T25 - T27 - T30 - T40 -
T45 - T50 - T55 - T60



Obj. číslo	ks			Cena (bez DPH)	Cena (s DPH)	EAN
E032904	8	1/2"	750	796,69	964,00	3258950329048
E032936	9	1/2"	696	833,06	1 008,00	3258950329369

6DÍLNÁ SADA 1/2" ZÁSTRČNÝCH ŠESTIHRANNÝCH HLAVIC

- 6x 1/2" zástrčné šestihřanné hlavice:
- 4 - 5 - 6 - 8 - 10 - 12 mm
- Délka 100 mm



Obj. číslo	ks			Cena (bez DPH)	Cena (s DPH)	EAN
E032941	6	1/2"	0,9	647,11	783,00	3258950329413

1/2" RÁČNY A PŘÍSLUŠENSTVÍ

1/2" RÁČNA S PŘEPÍNACÍM KOLEČKEM

- ISO 3315 - DIN 3122
- Ráčnový mechanismus se 72 zuby
- Délka kroku zpětného chodu ráčny 5°
- Kompaktní hlava
- Leštěný chrom
- Ergonomická bimateriální rukojeť

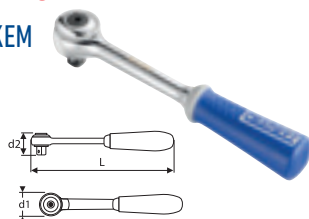

Obj. číslo	L (mm)	d1 (mm)	d2 (mm)		Cena (bez DPH)	Cena (s DPH)	EAN
E032801	250	42,00	42,40	490	489,26	592,00	3258950328010

1/2" RÁČNA S PŘEPÍNACÍ PÁČKOU

- ISO 3315 - DIN 3122
- Ráčnový mechanismus se 72 zuby
- Délka kroku zpětného chodu ráčny 5°
- Zajišťovací mechanismus hlavice na ovládacím čtyřhranu
- Přepínací páčka: po přepnutí ukazuje ve směru záběru ráčny
- Leštěný chrom
- Ergonomická bimateriální rukojeť

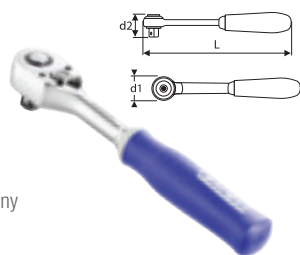

Obj. číslo	L (mm)	d1 (mm)	d2 (mm)		Cena (bez DPH)	Cena (s DPH)	EAN
E032808	250	39	39,20	550	642,15	777,00	3258951137086

1/2" CELOKOVOVÁ RÁČNA S PŘEPÍNACÍ PÁČKOU

- ISO 3315 - DIN 3122
- Ráčnový mechanismus se 72 zuby
- Délka kroku zpětného chodu ráčny 5°
- Zajišťovací mechanismus hlavice na ovládacím čtyřhranu
- Přepínací páčka: po přepnutí ukazuje ve směru záběru ráčny
- Leštěný chrom
- Ergonomická bimateriální rukojeť

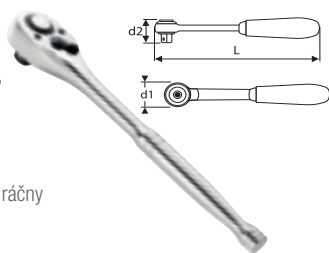

Obj. číslo	L (mm)	d1 (mm)	d2 (mm)		Cena (bez DPH)	Cena (s DPH)	EAN
E032709	250	39,20	39,00	588	575,21	696,00	3258950327099

1/2" KLOUBOVÁ RÁČNA S PŘEPÍNACÍ PÁČKOU

- ISO 3315 - DIN 3122
- Ráčnový mechanismus se 72 zuby
- Délka kroku zpětného chodu ráčny 5°
- Kloubové připevnění ráčnové hlavy k tělu usnadňuje přístup a práci v omezených prostorech
- Prodloužené tělo umožňující vyvinout vyšší utahovací/povolovací moment
- Zajišťovací mechanismus hlavice na ovládacím čtyřhranu
- Přepínací páčka: po přepnutí ukazuje ve směru záběru ráčny
- Leštěný chrom
- Ergonomická bimateriální rukojeť

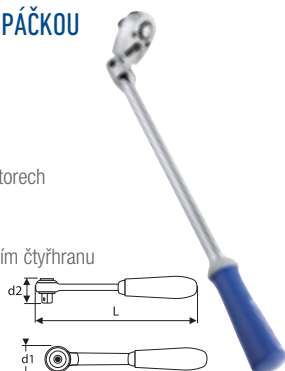

Obj. číslo	L (mm)	d1 (mm)	d2 (mm)		Cena (bez DPH)	Cena (s DPH)	EAN
E032803	437	40,00	40,00	930	938,84	1 136,00	3258950328034

1/2" RÁČNA S VÝKYVNOU HLAVOU

- ISO 3315 - DIN 3122
- Ráčnový mechanismus se 72 zuby
- Délka kroku zpětného chodu ráčny 5°
- Kompaktní hlava na otočném čepu pro snadnější ovládání v prostorech s omezeným přístupem
- Leštěný chrom
- Ergonomická bimateriální rukojeť



Obj. číslo	L (mm)	d1 (mm)	d2 (mm)		Cena (bez DPH)	Cena (s DPH)	EAN
E032802	306	39,20	49,10	640	928,93	1 124,00	3258950328027

SADA PRO OPRAVU 1/2" RÁČNY S PŘEPÍNACÍ PÁČKOU

- Ovládací čtyřhran, 2x západka, přepínací páčka, 2x pružinka, 2x šroubek, krytka, váleček



Obj. číslo	Cena (bez DPH)	Cena (s DPH)	EAN
E034903	308,26	373,00	3258950328065

SADA PRO OPRAVU 1/2" RÁČNY S PŘEPÍNACÍM KOLEČKEM

- Ovládací čtyřhran, západka, pružinka srdcového tvaru



Obj. číslo	Cena (bez DPH)	Cena (s DPH)	EAN
E032807	313,22	379,00	3258950328072

1/2" VRATIDLO

- ISO 3315 - DIN 3122
- Vykované z chrom-vanadové oceli
- Chromovaný leštěný povrch
- Výhradně pro ruční použití

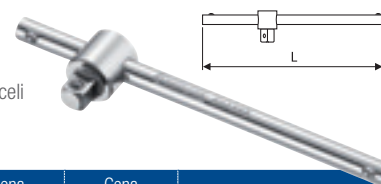

Obj. číslo	L (mm)		Cena (bez DPH)	Cena (s DPH)	EAN
E117259	240	316	266,12	322,00	3258951172599

1/2" KLOUBOVÁ VRATIDLA

- ISO 3315 - DIN 3122
- Leštěný chrom
- Ergonomická bimateriální rukojeť



Obj. číslo	L (mm)		Cena (bez DPH)	Cena (s DPH)	EAN
E032701	300	255,37	319,01	386,00	3258950327013
E032804	460	662,00	714,05	864,00	3258950328041
E032805	600	695,00	766,94	928,00	3258950328058

1/2" KOLOVRÁTEK

- ISO 3315 - DIN 3122 - ISO 1174-1
- Pro rychlé povolování/utahování
- Protáčivá rukojeť
- Povrchová úprava leštěný chrom



Obj. číslo	L (mm)		Cena (bez DPH)	Cena (s DPH)	EAN
E032702	407	510	324,79	393,00	3258950327020

1/2" 6HRANNÉ PRODLOUŽENÉ METRICKÉ HLAVICE

- ISO 2725-1 - DIN 3124
- Vykované z chrom-vanadové oceli
- Chromovaný leštěný povrch
- Profil Maxi Drive: utahovací/povolovací moment přenášěn na stěnu a ne na hranu matice
- Výhradně pro ruční použití

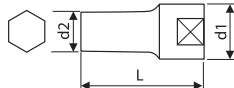

Obj. číslo	A (mm)	L (mm)	d1 (mm)	d2 (mm)	g	Cena (bez DPH)	Cena (s DPH)	EAN
E032103	10	79	22,0	15,5	101	126,45	153,00	3258950321035
E117265	12	79	22,0	18,0	130	126,45	153,00	3258951172650
E117266	13	79	22,0	19,2	135	125,62	152,00	3258951172667
E117267	14	79	22,0	20,5	135	126,45	153,00	3258951172674
E117268	15	79	22,0	21,0	135	132,23	160,00	3258951172681
E117269	16	79	23,3	22,5	150	132,23	160,00	3258951172698
E117270	17	79	24,0	24,0	155	130,58	158,00	3258951172704
E117271	18	79	25,0	25,0	165	132,23	160,00	3258951172711
E117272	19	79	26,0	26,0	190	130,58	158,00	3258951172728
E117273	21	79	27,0	27,0	200	132,23	160,00	3258951172735
E117274	22	79	29,0	29,0	230	140,50	170,00	3258951172742
E117275	24	79	31,0	31,0	338	138,84	168,00	3258951172759
E117276	27	79	35,0	35,0	410	143,80	174,00	3258951172766
E117277	30	79	39,0	39,0	450	157,85	191,00	3258951172773

1/2" 12HRANNÉ PRODLOUŽENÉ METRICKÉ HLAVICE

- ISO 2725-1 - DIN 3124
- Výhradně pro ruční použití

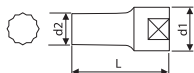

Obj. číslo	A (mm)	L (mm)	d1 (mm)	d2 (mm)	g	Cena (bez DPH)	Cena (s DPH)	EAN
E032203	10	79	22,0	15,5	98	126,45	153,00	3258950322032
E117278	12	79	22,0	18,0	130	126,45	153,00	3258951172780
E117279	13	79	22,0	19,2	135	126,45	153,00	3258951172797
E117280	14	79	22,0	20,5	135	126,45	153,00	3258951172803
E117281	15	79	22,0	21,0	135	132,23	160,00	3258951172810
E117282	16	79	23,3	22,5	150	132,23	160,00	3258951172827
E117283	17	79	24,0	24,0	155	132,23	160,00	3258951172834
E117284	18	79	25,0	25,0	165	132,23	160,00	3258951172841
E117285	19	79	26,0	26,0	180	132,23	160,00	3258951172858
E117286	21	79	27,0	27,0	200	132,23	160,00	3258951172865
E117287	22	79	29,0	29,0	230	140,50	170,00	3258951172872
E117288	23	79	30,0	30,2	250	140,50	170,00	3258951172889
E117289	24	79	31,0	31,0	250	140,50	170,00	3258951172896
E117290	27	79	35,0	35,0	400	143,80	174,00	3258951172902
E117291	30	79	39,0	39,0	480	157,85	191,00	3258951172919
E117292	32	79	41,0	41,0	500	161,16	195,00	3258951172926

1/2" 12HRANNÉ PALCOVÉ HLAVICE

- ISO 2725-1 - DIN 3124
- Výhradně pro ruční použití

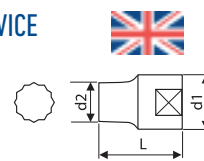

Obj. číslo	A (")	L (mm)	d1 (mm)	d2 (mm)	g	Cena (bez DPH)	Cena (s DPH)	EAN
E117074	9/16"	38	21,0	20,0	55	48,76	59,00	3258951170748
E117075	19/32"	38	21,0	21,5	55	48,76	59,00	3258951170755
E117076	5/8"	38	23,0	22,0	68	48,76	59,00	3258951170762
E117077	11/16"	38	24,0	24,0	74	48,76	59,00	3258951170779
E117078	3/4"	38	26,0	26,0	87	48,76	59,00	3258951170786
E117079	13/16"	38	27,0	27,0	92	50,41	61,00	3258951170793
E117080	7/8"	38	29,0	29,0	117	52,89	64,00	3258951170809
E117081	15/16"	38	31,0	31,0	136	57,02	69,00	3258951170816
E117082	1"	41	33,0	33,0	148	65,29	79,00	3258951170823
E117083	1 1/16"	41	35,0	35,0	190	68,60	83,00	3258951170830
E117084	1 1/8"	41	37,0	37,0	228	75,21	91,00	3258951170847
E117085	1 1/4"	41	41,0	41,0	268	91,74	111,00	3258951170854

1/2" HLAVICE TORX®

- ISO 1174-1
- Vykované z chrom-vanadové oceli
- Povrchová úprava leštěný chrom
- Výhradně pro ruční použití

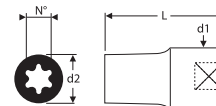

Obj. číslo	N°	L (mm)	d1 (mm)	d2 (mm)	g	Cena (bez DPH)	Cena (s DPH)	EAN
E031984	E8	38	21,8	11,0	49	156,20	189,00	3258950319841
E031927	E10	38	21,8	13,3	41	157,85	191,00	3258950319278
E031935	E11	38	21,8	14,0	41	157,85	191,00	3258950319353
E031928	E12	38	21,8	15,0	47	157,85	191,00	3258950319285
E031929	E14	38	21,8	17,0	47	157,85	191,00	3258950319292
E031930	E16	38	21,8	18,5	57	157,85	191,00	3258950319308
E031931	E18	38	21,8	20,0	57	162,81	197,00	3258950319315
E031932	E20	38	23,3	23,3	63	162,81	197,00	3258950319322
E031933	E22	38	24,8	24,8	80	174,38	211,00	3258950319339
E031934	E24	38	26,8	26,8	97	190,91	231,00	3258950319346

1/2" 6HRANNÉ ZÁSTRČNÉ HLAVICE

- ISO 2725-1 - DIN3124 - ISO 1174-1
- Vykované z chrom-vanadové oceli
- Chromovaný leštěný povrch

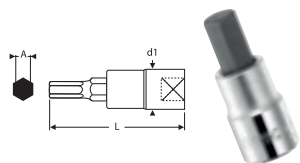

Obj. číslo	A (mm)	L (mm)	d1 (mm)		Cena (bez DPH)	Cena (s DPH)	EAN
E031901	4	55	22,0	59	74,38	90,00	3258950319018
E031902	5	55	22,0	60	80,99	98,00	3258950319025
E031903	6	55	22,0	62	80,99	98,00	3258950319032
E031904	7	55	22,0	64	84,30	102,00	3258950319049
E031905	8	55	22,0	65	83,47	101,00	3258950319056
E031906	9	55	22,0	72	89,26	108,00	3258950319063
E031907	10	55	22,0	80	89,26	108,00	3258950319070
E031908	12	55	22,0	102	97,52	118,00	3258950319087
E031909	14	55	22,0	127	157,85	191,00	3258950319094
E031910	17	55	22,0	152	169,42	205,00	3258950319100
E031911	19	60	24,0	195	180,99	219,00	3258950319117

1/2" ZÁSTRČNÉ HLAVICE TORX®

- ISO 1174-1
- Vykované z chrom-vanadové oceli
- Chromovaný leštěný povrch

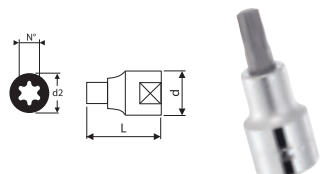

Obj. číslo	N°	L (mm)	d1 (mm)		Cena (bez DPH)	Cena (s DPH)	EAN
E031918	T20	55	22	58	84,30	102,00	3258950319186
E031919	T25	55	22	58	84,30	102,00	3258950319193
E031920	T27	55	22	59	84,30	102,00	3258950319209
E031921	T30	55	22	59	84,30	102,00	3258950319216
E031922	T40	55	22	62	84,30	102,00	3258950319223
E031923	T45	55	22	63	101,65	123,00	3258950319230
E031924	T50	55	22	74	101,65	123,00	3258950319247
E031925	T55	55	22	96	140,50	170,00	3258950319254
E031926	T60	55	22	117	148,76	180,00	3258950319261

1/2" ZÁSTRČNÉ HLAVICE XZN

- ISO 1174 - ISO 3120
- Vyrobené z chrom-vanadové oceli s napevno zalisovaným bitem
- Výhradně pro ruční použití

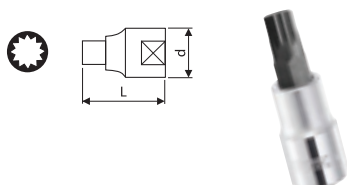

Obj. číslo	N°	L (mm)	d (mm)		Cena (bez DPH)	Cena (s DPH)	EAN
E031968	M6	55	22	56	76,03	92,00	3258950319681
E031969	M8	55	22	59	80,99	98,00	3258950319698
E031970	M10	55	22	70	89,26	108,00	3258950319704
E031971	M12	55	22	77	106,61	129,00	3258950319711
E031972	M14	55	22	91	130,58	158,00	3258950319728
E031973	M16	55	22	98	140,50	170,00	3258950319735

1/2" 6HRANNÉ ZÁSTRČNÉ PRODLOUŽENÉ HLAVICE

- ISO 2725-1 - DIN3124 - ISO 1174-1
- Vykované z chrom-vanadové oceli
- Chromovaný leštěný povrch

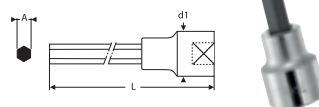

Obj. číslo	A (mm)	L (mm)	d1 (mm)		Cena (bez DPH)	Cena (s DPH)	EAN
E031912	4	100	22,0	69	101,65	123,00	3258950319124
E031913	5	100	22,0	71	101,65	123,00	3258950319131
E031914	6	100	22,0	77	101,65	123,00	3258950319148
E031982	7	100	22,0	75	106,61	129,00	3258950319827
E031915	8	100	22,0	79	106,61	129,00	3258950319155
E031916	10	100	22,0	132	106,61	129,00	3258950319162
E031917	12	100	22,0	144	114,88	139,00	3258950319179
E031983	14	100	22,0	153	152,07	184,00	3258950319834

1/2" ZÁSTRČNÉ HLAVICE TORX®

- ISO 1174 - ISO 3120
- Vyrobené z chrom-vanadové oceli s napevno zalisovaným bitem
- Výhradně pro ruční použití

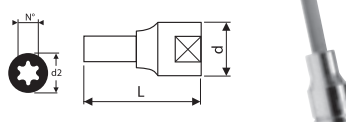

Obj. číslo	N°	L (mm)	d (mm)		Cena (bez DPH)	Cena (s DPH)	EAN
E031978	TX40	120	22,0	93	132,23	160,00	3258950319780
E031979	TX45	120	22,0	94	132,23	160,00	3258950319797
E031980	TX50	140	22,0	102	148,76	180,00	3258950319803
E031981	TX55	140	22,0	127	169,42	205,00	3258950319810

1/2" ZÁSTRČNÉ HLAVICE XZN PRODLOUŽENÉ

- ISO 1174 - ISO 3120
- Vyrobené z chrom-vanadové oceli s napevno zalisovaným bitem
- Výhradně pro ruční použití

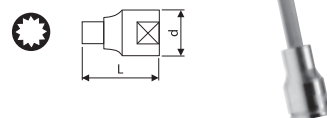

Obj. číslo	N°	L (mm)	d (mm)		Cena (bez DPH)	Cena (s DPH)	EAN
E031974	M8	120	24	126	143,80	174,00	3258950319742
E031975	M10	120	24	128	143,80	174,00	3258950319759
E031976	M12	120	24	159	186,78	226,00	3258950319766
E031977	M14	120	24	191	186,78	226,00	3258950319773

SADY 3/4" NÁŘADÍ

14DÍLNÁ SADA 3/4" NÁŘADÍ

- 10x 3/4" 6hranné hlavice: 22 - 24 - 27 - 30 - 32 - 34 - 36 - 41 - 46 - 50 mm
- 1x 3/4" ráčna s přepínací páčkou
- 1x 3/4" prodlužovací nástavec 200 mm
- 1x 3/4" prodlužovací nástavec 400 mm
- 1x 3/4" vratidlo



Obj. číslo	ks			Cena (bez DPH)	Cena (s DPH)	EAN
E194682	14	3/4"	14	8 562,81	10 361,00	3258951946824

18DÍLNÁ SADA 3/4" NÁŘADÍ

- 13x 3/4" 6hranné hlavice: 19 - 21 - 22 - 24 - 27 - 30 - 32 - 34 - 36 - 41 - 46 - 50 - 55 mm
- 1x 3/4" ráčna s přepínací páčkou
- 1x 3/4" prodlužovací nástavec 200 mm
- 1x 3/4" prodlužovací nástavec 400 mm
- 1x 3/4" univerzální kardan
- 1x 3/4" vratidlo



Obj. číslo	ks			Cena (bez DPH)	Cena (s DPH)	EAN
E194683	18	3/4"	15,5	10 660,33	12 899,00	3258951946831

3/4" RÁČNY A PŘÍSLUŠENSTVÍ

3/4" KOMPLETNÍ RÁČNA

- ISO 3315 - DIN 3122
- Ráčnový mechanismus s 24 zuby
- Délka kroku zpětného chodu ráčny 15°
- Vykovaná z chrom-vanadové oceli
- Chromovaný matný povrch
- Kompletní ráčna je sestavena z ráčnové hlavy a připevněné rukojeti



Obj. číslo	L (mm)	d1 (mm)	d2 (mm)		Cena (bez DPH)	Cena (s DPH)	EAN
E113819	585	63,4	59,0	2,365	2 514,88	3 043,00	3258951138199

3/4" RÁČNA (HLAVA)

- ISO 3315 - DIN 3122
- Ráčnový mechanismus s 24 zuby
- Délka kroku zpětného chodu ráčny 15°
- Vykovaná z chrom-vanadové oceli
- Chromovaný matný povrch
- Dodávána bez rukojeti

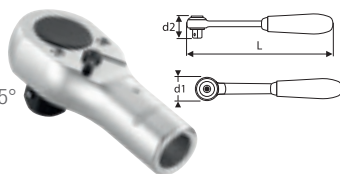

Obj. číslo	L (mm)	d1 (mm)	d2 (mm)		Cena (bez DPH)	Cena (s DPH)	EAN
E113817	155	63,4	60,0	1,24	1 882,64	2 278,00	3258951138175

RUKOJEŤ PRO 3/4" RÁČNU

- ISO 3315 - DIN 3122
- Vykovaná z chrom-vanadové oceli
- Chromovaný matný povrch
- Výhradně pro ruční použití

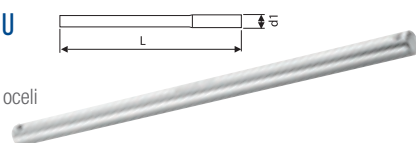

Obj. číslo	L (mm)	d1 (mm)		Cena (bez DPH)	Cena (s DPH)	EAN
E113816	425	20,0	1,13	528,10	639,00	3258951138168

3/4" VRATIDLO

- ISO 3315 - DIN 3122
- Vysoce odolné vřúci namáhání při povolování/utahování
- Vykované z chrom-vanadové oceli
- Chromovaný matný povrch
- Výhradně pro ruční použití

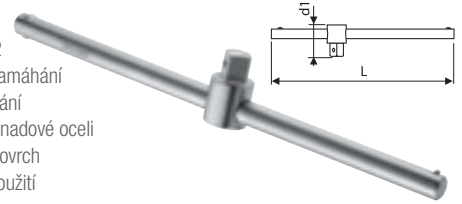

Obj. číslo	L (mm)	d1 (mm)		Cena (bez DPH)	Cena (s DPH)	EAN
E113815	480	22	1,38	804,13	973,00	3258951138151

3/4" KLOUBOVÉ VRATIDLO

- ISO 3315 - DIN 3122
- Vysoce odolné vřúci namáhání při povolování/utahování
- Vykované z chrom-vanadové oceli
- Chromovaný matný povrch
- Výhradně pro ruční použití



Obj. číslo	L (mm)		Cena (bez DPH)	Cena (s DPH)	EAN
E033804	1020	3,70	2 798,35	3 386,00	3258950338040

3/4" PRODLUŽOVACÍ NÁSTAVEC

- ISO 3316 - DIN 3123
- Vykované z chrom-vanadové oceli
- Výhradně pro ruční použití
- Chromovaný matný povrch

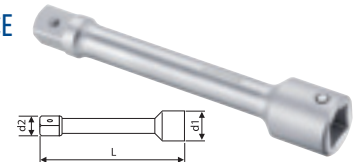

Obj. číslo	L (mm)	d1 (mm)	d2 (mm)		Cena (bez DPH)	Cena (s DPH)	EAN
E113820	100	35,5	25	410	616,53	746,00	3258951138205
E113823	200	35,5	25	620	666,94	807,00	3258951138236
E113824	400	35,5	25	1130	850,41	1 029,00	3258951138243

3/4" UNIVERZÁLNÍ KARDAN

- ISO 3316 - DIN 3123
- Vykovaný z chrom-vanadové oceli
- Chromovaný matný povrch
- Výhradně pro ruční použití

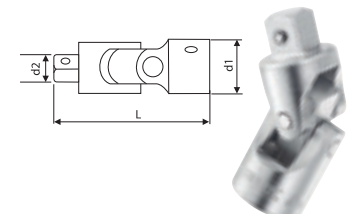

Obj. číslo	L (mm)	d1 (mm)	d2 (mm)		Cena (bez DPH)	Cena (s DPH)	EAN
E113822	107	40,0	25,0	550	1 459,50	1 766,00	3258951138229

3/4" KLOUB PRO NASAZENÍ NA RUKOJEŤ

- ISO 3315 - DIN 3122
- Vykovaný z chrom-vanadové oceli
- Chromovaný matný povrch
- Lze použít k nasazení na rukojeť E113816
- Výhradně pro ruční použití

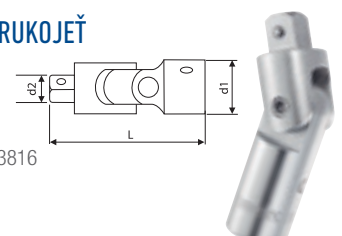

Obj. číslo	L (mm)	d1 (mm)	d2 (mm)		Cena (bez DPH)	Cena (s DPH)	EAN
E033801	138	36,0	25,0	550	1 629,75	1 972,00	3258950338019

REDUKCE F3/4" X M1/2"

- ISO 3316 - DIN 3123
- Vykovaná z chrom-vanadové oceli
- Chromovaný matný povrch
- Výhradně pro ruční použití

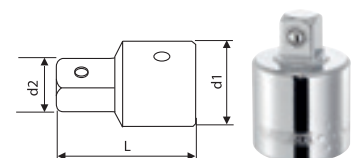

Obj. číslo	L (mm)	d1 (mm)	d2 (mm)		Cena (bez DPH)	Cena (s DPH)	EAN
E113821	48	34,0	12,5	166	357,85	433,00	3258951138212

ADAPTÉR F3/4" X M1"

- ISO 3316 - DIN 3123
- Vykovaný z chrom-vanadové oceli
- Chromovaný matný povrch
- Výhradně pro ruční použití

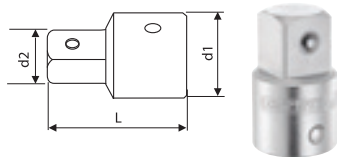

Obj. číslo	L (mm)	d1 (mm)	d2 (mm)	kg	Cena (bez DPH)	Cena (s DPH)	EAN
E033802	62	38,0	33,5	340	442,15	535,00	3258950338026

3/4" HLAVICE

3/4" 6HRANNÉ METRICKÉ HLAVICE

- ISO 2725-1 - DIN 3124
- Bezpečnostní pojistka proti sklouznutí z ovládacího čtyřhranu
- Tlačítko rychlého uvolnění ze čtyřhranu
- Vykovaný z chrom-vanadové oceli
- Chromovaný matný povrch
- Výhradně pro ruční použití

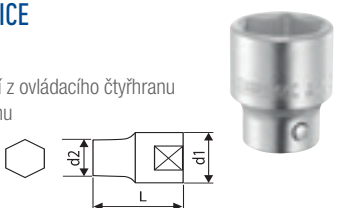

Obj. číslo	A (mm)	L (mm)	d1 (mm)	d2 (mm)	kg	Cena (bez DPH)	Cena (s DPH)	EAN
E113790	19	50	33,0	27,2	207	229,75	278,00	3258951137901
E113791	21	50	33,0	31,2	208	233,06	282,00	3258951137918
E113792	22	50	36,0	32,2	221	238,02	288,00	3258951137925
E113793	23	50	36,0	33,2	244	241,32	292,00	3258951137932
E113794	24	51	36,0	34,2	237	287,60	348,00	3258951137949
E113796	27	52	36,0	38,0	232	262,81	318,00	3258951137963
E113799	30	54	36,0	42,0	282	287,60	348,00	3258951137994
E113800	32	56	36,0	44,0	301	296,69	359,00	3258951138007
E113801	33	56	36,0	46,0	330	300,00	363,00	3258951138014
E113802	34	56	36,0	47,0	322	325,62	394,00	3258951138021
E113804	36	58	38,0	50,0	347	334,71	405,00	3258951138045
E113805	38	60	38,0	52,0	478	351,24	425,00	3258951138052
E113806	40	62	40,0	54,0	493	395,04	478,00	3258951138069
E113807	41	64	40,0	56,0	504	408,26	494,00	3258951138076
E113808	42	64	40,0	57,0	552	442,15	535,00	3258951138083
E113810	46	66	42,0	62,0	641	489,26	592,00	3258951138106
E113811	50	70	42,0	68,0	725	549,59	665,00	3258951138113
E113813	55	75	45,0	75,0	875	686,78	831,00	3258951138137

SADY 1" NÁŘADÍ

13DÍLNÁ SADA 1" NÁŘADÍ

- 9x 1" 6hranné hlavice: 41 - 46 - 50 - 55 - 60 - 65 - 70 - 75 - 80 mm
- 1x 1" ráčna s přepínací páčkou
- 1x 1" prodlužovací nástavec 200 mm
- 1x 1" prodlužovací nástavec 400 mm
- 1x 1" vratidlo



Obj. číslo	ks	kg	Cena (bez DPH)	Cena (s DPH)	EAN	
E034701	13	1"	29	20 866,94	25 249,00	3258950347011

1" RÁČNY A PŘÍSLUŠENSTVÍ

1" RÁČNA

- ISO 3315 - DIN 3122
- Vykovaná z chrom-vanadové oceli
- Chromovaný matný povrch
- Kompletní ráčna je sestavena z ráčnové hlavy a připevněné rukojeti

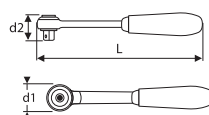

Obj. číslo	L (mm)	d1 (mm)	d2 (mm)	kg	Cena (bez DPH)	Cena (s DPH)	EAN
E034601	666	71,5	71,0	4,6	4 206,61	5 090,00	3258950346014

1" VRATIDLO

- ISO 3315 - DIN 3122
- Vykované z chrom-vanadové oceli
- Chromovaný matný povrch

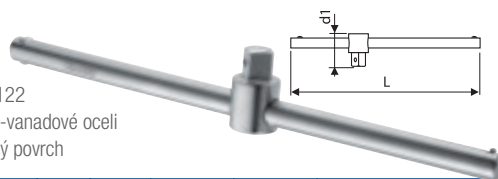

Obj. číslo	L (mm)	d1 (mm)	d2 (mm)	kg	Cena (bez DPH)	Cena (s DPH)	EAN
E034503	500	42,0	25,0	3,3	1 865,29	2 257,00	3258950345031

1" PRODLUŽOVACÍ NÁSTAVCE

- ISO 3315 - DIN 3122
- Vykované z chrom-vanadové oceli
- Chromovaný matný povrch

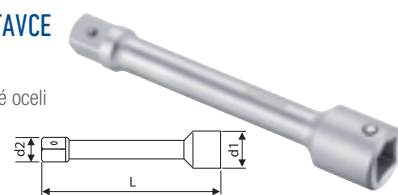

Obj. číslo	L (mm)	d1 (mm)	d2 (mm)	kg	Cena (bez DPH)	Cena (s DPH)	EAN
E034501	200	48,0	33,5	1,2	1 032,23	1 249,00	3258950345017
E034502	400	48,0	33,5	1,9	1 543,80	1 868,00	3258950345024

REDUKCE F1" X M3/4"

- ISO 3316 - DIN 3123
- Vykovaná z chrom-vanadové oceli
- Chromovaný matný povrch
- Výhradně pro ruční použití

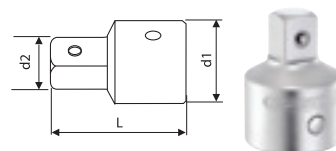

Obj. číslo	L (mm)	d1 (mm)	d2 (mm)	kg	Cena (bez DPH)	Cena (s DPH)	EAN
E033803	80	42,0	33,5	415	516,53	625,00	3258950338033

1" HLAVICE

1" 6HRANNÉ METRICKÉ HLAVICE

- ISO 2725-1 - DIN 3124
- Vykované z chrom-vanadové oceli
- Chromovaný matný povrch
- Výhradně pro ruční použití

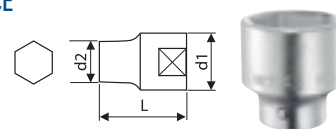

Obj. číslo	A (mm)	L (mm)	d1 (mm)	d2 (mm)	kg	Cena (bez DPH)	Cena (s DPH)	EAN
E034101	41	70	47,0	45,0	685	637,19	771,00	3258950341019
E034102	46	75	65,0	50,0	852	744,63	901,00	3258950341026
E034103	50	75	70,0	50,0	968	847,11	1 025,00	3258950341033
E034104	55	80	76,0	55,0	1262	1 017,36	1 231,00	3258950341040
E034105	60	84	82,0	55,0	1432	1 205,79	1 459,00	3258950341057
E034106	65	87	88,0	55,0	1652	1 498,35	1 813,00	3258950341064
E034107	70	70	94,0	60,0	1921	1 728,93	2 092,00	3258950341071
E034108	75	97	100,0	60,0	2261	1 966,12	2 379,00	3258950341088
E034109	80	103	105,0	60,0	2800	2 169,42	2 625,00	3258950341095

SADY ŠROUBOVÁKŮ

5DÍLNÁ SADA ŠROUBOVÁKŮ PARALELNÍ/PH

- 3x ploché paralelní: 3,5 x 75 - 4 x 100 - 5,5 x 125 mm
- 2x křížové Phillips®: PH1 x 100 - PH2 x 125

Obj. číslo	ks		Cena (bez DPH)	Cena (s DPH)	EAN
E160901	5	330	454,55	550,00	3258951609019



6DÍLNÁ SADA ŠROUBOVÁKŮ

- 4x ploché: 2,5 x 75 - 3 x 75 - 4 x 100 - 5,5 x 125 mm
- 2x křížové Phillips®: PH1 x 100 - PH2 x 125

Obj. číslo	ks		Cena (bez DPH)	Cena (s DPH)	EAN
E160902	6	430	624,79	756,00	3258951609026



6DÍLNÁ SADA ŠROUBOVÁKŮ

- 2x ploché paralelní: 3,5 x 75 - 5,5 x 125 mm
- 2x ploché: 6,5 x 150 - 8 x 175 mm
- 2x křížové Pozidriv®: PZ1 x 100 - PZ2 x 125

Obj. číslo	ks		Cena (bez DPH)	Cena (s DPH)	EAN
E160903	6	720	747,11	904,00	3258951609033



8DÍLNÁ SADA ŠROUBOVÁKŮ

- 2x ploché paralelní: 3 x 50 - 4 x 100 mm
- 3x ploché: 5,5 x 125 - 6,5 x 150 - 8 x 175 (se šestihranem)
- 3x křížové Phillips®: PH0 x 75 - PH1 x 100 - PH2 x 125 (se šestihranem)

Obj. číslo	ks		Cena (bez DPH)	Cena (s DPH)	EAN
E160904	8	800	917,36	1 110,00	3258951609040



10DÍLNÁ SADA ŠROUBOVÁKŮ

- 5x ploché: 2,5 x 75 - 3 x 75 - 4 x 100 - 5,5 x 125 - 6,5 x 150 (se šestihranem)
- 1x plochý paralelní krátký: 4 x 30 mm
- 3x křížové Phillips®: PH0 x 75 - PH1 x 100 - PH2 x 125
- 1x křížový Phillips® krátký: PH2 x 30

Obj. číslo	ks		Cena (bez DPH)	Cena (s DPH)	EAN
E160905	10	740	1 038,84	1 257,00	3258951609057



8DÍLNÁ SADA ŠROUBOVÁKŮ

- 2x ploché paralelní: 3 x 50 - 4 x 100 mm
- 3x ploché: 5,5 x 125 - 6,5 x 150 - 8 x 175 (se šestihranem)
- 3x křížové Pozidriv®: PZ0 x 75 - PZ1 x 100 - PZ2 x 125 (se šestihranem)

Obj. číslo	ks		Cena (bez DPH)	Cena (s DPH)	EAN
E160906	8	800	933,88	1 130,00	3258951609064



8DÍLNÁ SADA ŠROUBOVÁKŮ

- 2x ploché paralelní: 3 x 50 - 4 x 100 mm
- 2x ploché: 5,5 x 125 - 6,5 x 150 mm
- 2x křížové Pozidriv®: PZ1 x 100 - PZ2 x 125
- 2x křížové Phillips®: PH1 x 100 - PH2 x 125

Obj. číslo	ks		Cena (bez DPH)	Cena (s DPH)	EAN
E160907	8	710	833,88	1 009,00	3258951609071



7DÍLNÁ SADA ŠROUBOVÁKŮ TORX®

- ACUMENT TMD 702
- 7x TORX®: T10 - T15 - T20 - T25 - T27 - T30 - T40

Obj. číslo	ks		Cena (bez DPH)	Cena (s DPH)	EAN
E160908	7	640	807,44	977,00	3258951609088



7DÍLNÁ SADA ŠROUBOVÁKŮ TORX® S OTVOREM

- ACUMENT CID 602
- 7x TORX® s otvorem: TT10 - TT15 - TT20 - TT25 - TT27 - TT30 - TT40

Obj. číslo	ks		Cena (bez DPH)	Cena (s DPH)	EAN
E160909	7	640	898,35	1 087,00	3258951609095



8DÍLNÁ SADA ŠROUBOVÁKŮ V MODULU

- 2x ploché paralelní: 3,5 x 75 - 4 x 100
- 3x ploché: 5,5 x 125 - 6,5 x 150 - 8 x 175 (se šestihranem)
- 3x křížové Phillips®: PH0 x 75 - PH1 x 100 - PH2 x 125
- Prázdný modul E160916

Obj. číslo	ks	L (mm)	I (mm)	Cena (bez DPH)	Cena (s DPH)	EAN
E194940	8	354	173	1 109,09	1 342,00	3258951949405



6DÍLNÁ SADA ŠROUBOVÁKŮ V MODULU

- 6x TORX® s otvorem: TT10 - TT15 - TT20 - TT25 - TT30 - TT40
- Prázdný modul E160917

Obj. číslo	ks	L (mm)	I (mm)	Cena (bez DPH)	Cena (s DPH)	EAN
E194941	6	354	173	952,89	1 153,00	3258951949412



ŠROUBOVÁKY, KLÍČE A BITY

ŠROUBOVÁKY

ŠROUBOVÁKY PLOCHÉ PARALELNÍ

- NF ISO 2380-1 - NF ISO 2380-2 - DIN 5263
- Ergonomická trimateriální rukojeť pro pohodlné a pevné držení
- Barevný kód typu hrotu – červená barva
- Dřík kulatého průřezu z chrom-vanadové oceli
- Pískovaný hrot

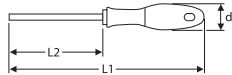

Obj. číslo	A x L2 x B (mm)	L1 (mm)	d (mm)	g	Cena (bez DPH)	Cena (s DPH)	EAN
E160101	2,0 x 50 x 0,4	149	20	16	82,64	100,00	3258951601013
E165006	2,5 x 50 x 0,4	149	20	18	79,34	96,00	3258951650066
E164978	3,0 x 50 x 0,5	149	20	20	82,64	100,00	3258951649787
E164983	3,5 x 75 x 0,6	177	27	37	82,64	100,00	3258951649831
E165017	4,0 x 100 x 0,8	202	27	43	82,64	100,00	3258951650172
E165093	4,0 x 150 x 0,8	252	27	50	87,60	106,00	3258951650936
E160102	4,0 x 250 x 0,8	352	27	65	182,64	221,00	3258951601020
E165476	5,5 x 125 x 1,0	230	32	80	99,17	120,00	3258951654767
E160103	5,5 x 250 x 1,0	355	32	104	257,85	312,00	3258951601037
E165096	6,5 x 150 x 1,2	266	40	133	141,32	171,00	3258951650967
E160104	6,5 x 250 x 1,2	366	40	164	266,12	322,00	3258951601044

ŠROUBOVÁKY PLOCHÉ STANDARDNÍ

- NF ISO 2380-1 - NF ISO 2380-2 - DIN 5263
- Ergonomická trimateriální rukojeť pro pohodlné a pevné držení
- Barevný kód typu hrotu – červená barva
- Dřík kulatého průřezu z chrom-vanadové oceli
- Pískovaný hrot

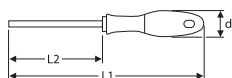

Obj. číslo	A x L2 x B (mm)	L1 (mm)	d (mm)	g	Cena (bez DPH)	Cena (s DPH)	EAN
E160201	2,5 x 75 x 0,4	177	27	28	90,91	110,00	3258951602010
E165479	3,0 x 75 x 0,5	173	30	31	90,91	110,00	3258951654798
E165480	3,0 x 100 x 0,5	198	38	32	99,17	120,00	3258951654804
E165016	4,0 x 100 x 0,8	202	43	42	107,44	130,00	3258951650165
E165481	4,0 x 125 x 0,8	205	32	69	108,26	131,00	3258951654811
E165098	5,5 x 100 x 1,0	227	47	46	107,44	130,00	3258951650981
E165482	5,5 x 125 x 1,0	230	32	73	108,26	131,00	3258951654828
E165483	5,5 x 150 x 1,0	227	32	47	108,26	131,00	3258951654835
E160206	6,5 x 125 x 1,2	241	40	117	123,97	150,00	3258951602065
E165141	6,5 x 150 x 1,2	266	40	123	138,02	167,00	3258951651414
E165138	8,0 x 175 x 1,6	291	40	177	182,64	221,00	3258951651384

ŠROUBOVÁKY PLOCHÉ STANDARDNÍ SE ŠESTIHRANEM

- NF ISO 2380-1 - NF ISO 2380-2 - DIN 5263
- Ergonomická trimateriální rukojeť pro pohodlné a pevné držení
- Barevný kód typu hrotu – červená barva
- Dřík kulatého průřezu z chrom-vanadové oceli
- Pískovaný hrot
- Šestihran na dříku pro zvýšení síly při povolování zatuhlých spojů pomocí maticového klíče

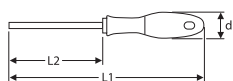

Obj. číslo	A x L2 x B (mm)	L1 (mm)	d (mm)	g	Cena (bez DPH)	Cena (s DPH)	EAN
E160202	6,5 x 150 x 1,2	266	40	130	190,91	231,00	3258951602027
E160203	8,0 x 175 x 1,2	266	40	150	224,79	272,00	3258951602034
E160204	10,0 x 200 x 1,6	226	40	226	246,28	298,00	3258951602041
E160205	12,0 x 250 x 2,0	366	40	289	249,59	302,00	3258951602058

ŠROUBOVÁKY PLOCHÉ PARALELNÍ KRÁTKÉ

- NF ISO 2380-1 - NF ISO 2380-2 - DIN 5263
- Ergonomická trimateriální rukojeť pro pohodlné a pevné držení
- Barevný kód typu hrotu – červená barva
- Dřík kulatého průřezu z chrom-vanadové oceli
- Pískovaný hrot
- Kompaktní velikost ideální pro práci v prostorech s omezeným přístupem

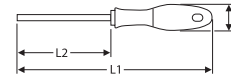

Obj. číslo	A x L2 x B (mm)	L1 (mm)	d (mm)	g	Cena (bez DPH)	Cena (s DPH)	EAN
E165484	4,0 x 25 x 0,8	86	32	33	123,97	150,00	3258951654842
E165400	5,5 x 25 x 1,0	86	32	39	133,06	161,00	3258951654002
E165404	6,5 x 25 x 1,2	86	32	45	138,02	167,00	3258951654040

ŠROUBOVÁKY KŘÍŽOVÉ PHILLIPS®

- ISO 8764-1
- Ergonomická trimateriální rukojeť pro pohodlné a pevné držení
- Barevný kód typu hrotu – žlutá barva
- Dřík kulatého průřezu z chrom-vanadové oceli
- Pískovaný hrot

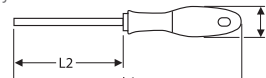

Obj. číslo	N°	L1 (mm)	L2 (mm)	d (mm)	g	Cena (bez DPH)	Cena (s DPH)	EAN
E165204	PH 00	149	50	20	20	87,60	106,00	3258951652046
E165206	PH 0	177	75	27	44	87,60	106,00	3258951652060
E165207	PH 1	205	100	32	69	90,91	110,00	3258951652077
E160304	PH 1	355	250	32	101	132,23	160,00	3258951603048
E165209	PH 2	230	125	32	88	104,13	126,00	3258951652091
E160305	PH 2	355	250	32	123	166,12	201,00	3258951603055

ŠROUBOVÁKY KŘÍŽOVÉ PHILLIPS® SE ŠESTIHRANEM

- ISO 8764-1
- Ergonomická trimateriální rukojeť pro pohodlné a pevné držení
- Barevný kód typu hrotu – žlutá barva
- Dřík kulatého průřezu z chrom-vanadové oceli
- Pískovaný hrot
- Šestihran na dříku pro zvýšení síly při povolování zatuhlých spojů pomocí maticového klíče

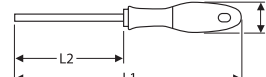

Obj. číslo	N°	L1 (mm)	L2 (mm)	d (mm)	g	Cena (bez DPH)	Cena (s DPH)	EAN
E160302	PH 3	266	150	40	167	187,60	227,00	3258951603024
E160303	PH 4	316	200	40	254	290,91	352,00	3258951603031

ŠROUBOVÁKY KŘÍŽOVÉ PHILLIPS® KRÁTKÉ

- ISO 8764-1
- Ergonomická trimateriální rukojeť pro pohodlné a pevné držení
- Barevný kód typu hrotu – žlutá barva
- Dřík kulatého průřezu z chrom-vanadové oceli
- Pískovaný hrot
- Kompaktní velikost ideální pro práci v prostorech s omezeným přístupem

Obj. číslo	N°	L1 (mm)	L2 (mm)	d (mm)	g	Cena (bez DPH)	Cena (s DPH)	EAN
E165406	PH 1	86	30	32	37	104,13	126,00	3258951654064
E165407	PH 2	86	30	32	42	104,13	126,00	3258951654071

ŠROUBOVÁKY KŘÍŽOVÉ POZIDRIV®

- ISO 8764-1
- Ergonomická trimateriální rukojeť pro pohodlné a pevné držení
- Barevný kód typu hrotu – modrá barva
- Dřík kulatého průřezu z chrom-vanadové oceli
- Pískovaný hrot

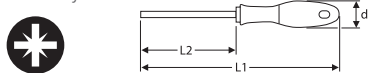

Obj. číslo	N°	L1 (mm)	L2 (mm)	d (mm)		Cena (bez DPH)	Cena (s DPH)	EAN
E165319	PZ 0	177	75	27	41	79,34	96,00	3258951653197
E165335	PZ 1	205	100	32	69	90,91	110,00	3258951653357
E165337	PZ 2	230	125	32	88	107,44	130,00	3258951653371

ŠROUBOVÁKY KŘÍŽOVÉ POZIDRIV® SE ŠESTIHRANEM

- ISO 8764-1
- Ergonomická trimateriální rukojeť pro pohodlné a pevné držení
- Barevný kód typu hrotu - modrá barva
- Dřík kulatého průřezu z chrom-vanadové oceli
- Pískovaný hrot
- Šestihran na dříku pro zvýšení síly při povolování zatuhlých spojů pomocí maticového klíče

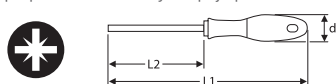

Obj. číslo	N°	L1 (mm)	L2 (mm)	d (mm)		Cena (bez DPH)	Cena (s DPH)	EAN
E160401	PZ 2	230	125	32	95	141,32	171,00	3258951604014
E160402	PZ 3	266	150	40	165	193,39	234,00	3258951604021
E160403	PZ 4	316	200	40	254	287,60	348,00	3258951604038

NÁSTRČNÉ KLÍČE S RUKOJETÍ ŠESTIHRANNÉ

- Ergonomická bimateriální rukojeť



Obj. číslo	A (mm)	L (mm)	d (mm)		Cena (bez DPH)	Cena (s DPH)	EANv
E121501	5	218	8,2	70	213,22	258,00	3258951215012
E121502	5,5	218	8,8	70	216,53	262,00	3258951215029
E121503	6	228	9,4	90	233,06	282,00	3258951215036
E121504	7	228	10,0	90	247,93	300,00	3258951215043
E121505	8	228	12,0	110	297,52	360,00	3258951215050
E121506	9	228	12,8	110	329,75	399,00	3258951215067
E121507	10	239	14,7	140	341,32	413,00	3258951215074
E121517	13	239	18,9	150	374,38	453,00	3258951215173

PRUŽNÉ NÁSTRČNÉ KLÍČE S RUKOJETÍ

- 6hranné nástrčné klíče s rukojetí s pružným dříkem
- Ergonomická bimateriální rukojeť pro pevné a pohodlné držení
- Vhodné pro povolování/utahování hadicových spon a svorek



Obj. číslo		A (mm)	L (mm)	Cena (bez DPH)	Cena (s DPH)	EAN
E200524	150	6	150	424,79	514,00	3258952005247
E200525	150	7	150	424,79	514,00	3258952005254
E200526	160	8	150	424,79	514,00	3258952005261

ŠROUBOVÁKY TORX®

- ACUMENT TMD 702
- Ergonomická trimateriální rukojeť pro pohodlné a pevné držení
- Barevný kód typu hrotu – zelená barva
- Dřík kulatého průřezu z chrom-vanadové oceli
- Pískovaný hrot

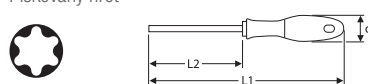

Obj. číslo	N°	L1 (mm)	L2 (mm)	d (mm)		Cena (bez DPH)	Cena (s DPH)	EAN
E160501	T6	148	50	20	18	89,26	108,00	3258951605011
E160502	T7	148	50	20	18	89,26	108,00	3258951605028
E160503	T8	148	50	20	18	89,26	108,00	3258951605035
E160504	T9	173	75	20	19	89,26	108,00	3258951605042
E160505	T10	177	75	27	34	95,87	116,00	3258951605059
E160506	T15	177	75	27	37	104,13	126,00	3258951605066
E160507	T20	202	100	27	44	107,44	130,00	3258951605073
E160508	T25	205	100	32	71	123,97	150,00	3258951605080
E160509	T27	205	100	32	75	133,06	161,00	3258951605097
E160510	T30	241	125	40	118	146,28	177,00	3258951605103
E160511	T40	241	125	40	135	154,55	187,00	3258951605110

ŠROUBOVÁKY TORX® S OTVOREM

- ACUMENT CID 602
- Ergonomická trimateriální rukojeť pro pohodlné a pevné držení
- Barevný kód typu hrotu - zelená barva
- Dřík kulatého průřezu z chrom-vanadové oceli
- Pískovaný hrot

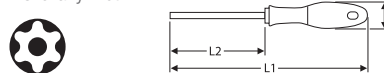

Obj. číslo	N°	L1 (mm)	L2 (mm)	d (mm)		Cena (bez DPH)	Cena (s DPH)	EAN
E165340	TT 10	177	75	27	34	109,92	133,00	3258951653401
E165395	TT 15	177	75	27	37	118,18	143,00	3258951653951
E165396	TT 20	202	100	27	44	123,14	149,00	3258951653968
E165397	TT 25	205	100	32	71	135,54	164,00	3258951653975
E160601	TT 27	205	100	32	75	135,54	164,00	3258951606018
E165398	TT 30	241	125	40	118	161,16	195,00	3258951653982
E165399	TT 40	241	125	40	135	169,42	205,00	3258951653999

SADY ZÁSTRČNÝCH KLÍČŮ

9DÍLNÁ SADA METRICKÝCH ZÁSTRČNÝCH 6HRANNÝCH KLÍČŮ

- V kompaktním a odolném plastovém držáku
- Vyrobené z chrom-vanadové oceli
- Standardní délka
- Povrchová úprava: fosfátování



Obj. číslo	ks	Obsah		Cena (bez DPH)	Cena (s DPH)	EAN
E113929	9	1,5 - 2 - 2,5 - 3 - 4 - 5 - 6 - 8 - 10 mm	260	256,20	310,00	3258951139295

9DÍLNÁ SADA METRICKÝCH ZÁSTRČNÝCH 6HRANNÝCH KLÍČŮ

- V kompaktním a odolném plastovém držáku
- Vyrobené z chrom-vanadové oceli
- Prodloužené
- Povrchová úprava: fosfátování



Obj. číslo	ks	Obsah		Cena (bez DPH)	Cena (s DPH)	EAN
E113947	9	1,5 - 2 - 2,5 - 3 - 4 - 5 - 6 - 8 - 10 mm	350	320,66	388,00	3258951139479

9DÍLNÁ SADA METRICKÝCH ZÁSTRČNÝCH 6HRANNÝCH KLÍČŮ S KULIČKOU

- V kompaktním a odolném plastovém držáku
- Vyrobené z chrom-vanadové oceli
- Prodloužené s kuličkou
- Povrchová úprava: fosfátování

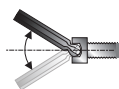

Obj. číslo	ks	Obsah		Cena (bez DPH)	Cena (s DPH)	EAN
E113976	9	1,5 - 2 - 2,5 - 3 - 4 - 5 - 6 - 8 - 10 mm	350	387,60	469,00	3258951139769

10DÍLNÁ SADA METRICKÝCH ZÁSTRČNÝCH 6HRANNÝCH KLÍČŮ

- V kompaktním a odolném plastovém držáku
- Povrchová úprava: fosfátování



Obj. číslo	ks	Obsah		Cena (bez DPH)	Cena (s DPH)	EAN
E069253	10	1,5 - 2 - 2,5 - 3 - 4 - 5 - 6 - 8 - 9 - 10 mm	310	161,16	195,00	3258950692531

7DÍLNÁ SADA ZÁSTRČNÝCH 6HRANNÝCH KLÍČŮ

- Sada nožového typu
- Odolná a kompaktní
- Povrchová úprava: fosfátování



Obj. číslo	ks	Obsah		Cena (bez DPH)	Cena (s DPH)	EAN
E469262	7	2,5 - 3 - 4 - 5 - 6 - 8 - 10 mm	250	251,24	304,00	3258951139295

8DÍLNÁ SADA PALCOVÝCH ZÁSTRČNÝCH 6HRANNÝCH KLÍČŮ S KULIČKOU

- V kompaktním a odolném plastovém držáku
- Vyrobené z chrom-vanadové oceli
- Prodloužené s kuličkou
- Povrchová úprava: fosfátování

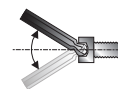

Obj. číslo	ks	Obsah		Cena (bez DPH)	Cena (s DPH)	EAN
E117816	8	3/32" - 1/8" - 5/32" - 3/16" - 7/32" - 1/4" - 5/16" - 3/8"	290	413,22	500,00	3258951178164

7DÍLNÁ SADA ZÁSTRČNÝCH KLÍČŮ TORX®

- V kompaktním a odolném plastovém držáku
- Vyrobené z chrom-vanadové oceli
- Povrchová úprava: fosfátování

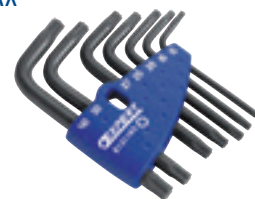

Obj. číslo	ks	Obsah		Cena (bez DPH)	Cena (s DPH)	EAN
E121102	7	T10 - T15 - T20 - T25 - T27 - T30 - T40	110	296,69	359,00	3258951211021

7DÍLNÁ SADA ZÁSTRČNÝCH KLÍČŮ TORX® S OTVOREM

- V kompaktním a odolném plastovém držáku
- Vyrobené z chrom-vanadové oceli
- Povrchová úprava: fosfátování



Obj. číslo	ks	Obsah		Cena (bez DPH)	Cena (s DPH)	EAN
E121103	7	TT10 - TT15 - TT20 - TT25 - TT27 - TT30 - TT40	110	424,79	514,00	3258951211038

8DÍLNÁ SADA ZÁSTRČNÝCH KLÍČŮ TORX®

- Sada nožového typu
- Odolná a kompaktní
- Povrchová úprava: fosfátování



Obj. číslo	ks	Obsah		Cena (bez DPH)	Cena (s DPH)	EAN
E469263	8	T9 - T10 - T15 - T20 - T25 - T27 - T30 - T40	156	381,82	462,00	3258954692636

ZÁSTRČNÉ KLÍČE

ZÁSTRČNÉ ŠESTIHRANNÉ KLÍČE METRICKÉ KRÁTKÉ

- NF-E 74 331 - ISO 2936 - DIN 911
- Vyrobené z chrom-vanadové oceli pro vyšší odolnost vůči namáhání než vyžaduje norma
- Obvod pracovní plochy má zkosenou hranu pro snazší zavedení do hlavy šroubu
- Povrchová úprava: fosfátování

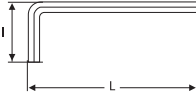

Obj. číslo	A (mm)	L (mm)	I (mm)		Cena (bez DPH)	Cena (s DPH)	EAN
E120101	0,9	41	11	0,50	15,70	19,00	3258951201015
E113912	1,5	47	16	1	14,05	17,00	3258951139127
E113913	2	52	18	3	14,05	17,00	3258951139134
E113914	2,5	59	21	3	14,05	17,00	3258951139141
E113915	3	66	23	6	15,70	19,00	3258951139158
E113916	4	74	29	10	18,18	22,00	3258951139165
E113917	5	85	33	18	19,01	23,00	3258951139172
E113918	6	96	38	30	23,14	28,00	3258951139189
E113919	7	102	41	43	30,58	37,00	3258951139196
E113920	8	108	44	60	34,71	42,00	3258951139202
E113921	9	114	47	79	46,28	56,00	3258951139219
E113922	10	122	50	104	55,37	67,00	3258951139226
E113923	11	129	53	143	82,64	100,00	3258951139233
E113924	12	137	57	168	95,87	116,00	3258951139240
E113925	13	145	63	212	120,66	146,00	3258951139257
E113926	14	154	70	264	146,28	177,00	3258951139264
E113927	17	177	80	444	238,02	288,00	3258951139271
E113928	19	199	89	555	304,96	369,00	3258951139288

ZÁSTRČNÉ ŠESTIHRANNÉ KLÍČE METRICKÉ PRODLOUŽENÉ

- NF-E 74 331 - ISO 2936 - DIN 911
- Vyrobené z chrom-vanadové oceli pro vyšší odolnost vůči namáhání než vyžaduje norma
- Obvod pracovní plochy má zkosenou hranu pro snazší zavedení do hlavy šroubu
- Povrchová úprava: fosfátování

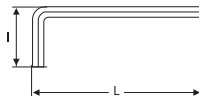

Obj. číslo	A (mm)	L (mm)	I (mm)		Cena (bez DPH)	Cena (s DPH)	EAN
E113931	2	77	18	2	16,53	20,00	3258951139318
E113933	3	93	23	7	19,01	23,00	3258951139332
E113934	4	104	29	13	21,49	26,00	3258951139349
E113935	5	120	33	24	25,62	31,00	3258951139356
E113936	6	141	38	41	32,23	39,00	3258951139363
E113938	8	158	44	81	65,29	79,00	3258951139387
E113939	10	180	50	142	107,44	130,00	3258951139394

ZÁSTRČNÉ ŠESTIHRANNÉ KLÍČE METRICKÉ PRODLOUŽENÉ S KULIČKOU

- ISO 2936 - DIN 911
- Kulová hlava umožňuje rychlou a snadnou práci nakloněným klíčem pod úhlem až 15° v místech s omezeným přístupem
- Kulová hlava usnadňuje také zavedení klíče do hlavy šroubu
- Povrchová úprava: fosfátování

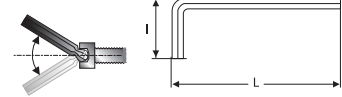

Obj. číslo	A (mm)	L (mm)	I (mm)		Cena (bez DPH)	Cena (s DPH)	EAN
E113965	2	77	18	2	25,62	31,00	3258951139653
E113966	2,5	88	21	4	25,62	31,00	3258951139660
E113967	3	93	23	8	28,10	34,00	3258951139677
E113968	4	104	29	14	31,40	38,00	3258951139684
E113969	5	120	33	24	37,19	45,00	3258951139691
E113970	6	141	38	36	45,45	55,00	3258951139707
E113972	8	158	44	80	74,38	90,00	3258951139721
E113974	10	180	50	139	115,70	140,00	3258951139745

ZÁSTRČNÉ KLÍČE TORX®

- ACUMENT TMD 702
- Povrchová úprava: fosfátování

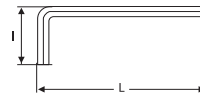

Obj. číslo	N°	L (mm)	I (mm)		Cena (bez DPH)	Cena (s DPH)	EAN
E113994	T10	54	20	4	47,11	57,00	3258951139943
E113995	T15	58	22	5	47,11	57,00	3258951139950
E113996	T20	61	24	7	49,59	60,00	3258951139967
E113997	T25	66	25	9	50,41	61,00	3258951139974
E113998	T27	69	27	15	55,37	67,00	3258951139981
E113999	T30	76	30	20	55,37	67,00	3258951139998
E113854	T40	83	33	29	62,81	76,00	3258951138540

ZÁSTRČNÉ KLÍČE TORX® S OTVOREM

- ACUMENT CID 602
- Povrchová úprava: fosfátování



Obj. číslo	N°	L (mm)	I (mm)		Cena (bez DPH)	Cena (s DPH)	EAN
E113861	TT25	66	25	9	63,64	77,00	3258951138618
E120901	TT27	69	27	15	80,99	98,00	3258951209011
E113862	TT30	76	30	20	80,99	98,00	3258951138625
E113863	TT40	83	33	29	92,56	112,00	3258951138632

SADY ZÁSTRČNÝCH KLÍČŮ S "T" RUKOJETÍ

6DÍLNÁ SADA METRICKÝCH ZÁSTRČNÝCH 6HRANNÝCH KLÍČŮ S "T" RUKOJETÍ S KULIČKOU

- Ergonomická "T" rukojeť pro pohodlné a efektivní používání obou stran klíče
- Kulová hlava umožňuje rychlou a snadnou práci nakloněným klíčem pod úhlem až 15° v místech s omezeným přístupem
- Vyrobeny z křemíkové oceli
- Povrchová úprava: fosfátování
- Dodává se v papírové krabici

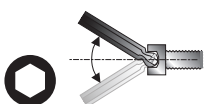

Obj. číslo	ks	Obsah	g	Cena (bez DPH)	Cena (s DPH)	EAN
E121616	6	4 - 5 - 6 - 7 - 8 - 10 mm	750	1 176,86	1 424,00	3258951216163

8DÍLNÁ SADA METRICKÝCH ZÁSTRČNÝCH 6HRANNÝCH KLÍČŮ S "T" RUKOJETÍ V MODULU

- 2x zástrčné 6hranné klíče s "T" rukojetí: 2,5 - 3 mm
- 6x zástrčné 6hranné klíče s "T" rukojetí s kuličkou: 4 - 5 - 6 - 7 - 8 - 10 mm
- Ergonomická "T" rukojeť pro pohodlné a efektivní používání obou stran klíče
- Vyrobeny z křemíkové oceli
- Povrchová úprava: fosfátování
- Kulová hlava umožňuje rychlou a snadnou práci nakloněným klíčem pod úhlem až 15° v místech s omezeným přístupem
- Prázdný modul: PL.MM-8



Obj. číslo	ks	Obsah	g	Cena (bez DPH)	Cena (s DPH)	EAN
E121609	8	2,5 - 3 - 4 - 5 - 6 - 7 - 8 - 10 mm	1110	1 483,47	1 795,00	3258951216095

7DÍLNÁ SADA TORX® KLÍČŮ S "T" RUKOJETÍ V MODULU

- Ergonomická "T" rukojeť pro pohodlné a efektivní používání obou stran klíče
- Vyrobeny z křemíkové oceli
- Prázdný modul: PL.TORX-A



Obj. číslo	ks	Obsah	g	Cena (bez DPH)	Cena (s DPH)	EAN
E121708	7	T10 - T15 - T20 - T25 - T27 - T30 - T40	547	1 301,65	1 575,00	3258951212134

ZÁSTRČNÉ KLÍČE S "T" RUKOJETÍ

ZÁSTRČNÉ 6HRANNÉ KLÍČE S "T" RUKOJETÍ METRICKÉ

- NF - E 74 331 / ISO 2936 / DIN 911NF - E 74 361 / ISO 1174 / DIN 3120
- Ergonomická "T" rukojeť pro pohodlné a efektivní používání obou stran klíče
- Vyrobeny z křemíkové oceli
- Povrchová úprava: fosfátování

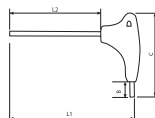

Obj. číslo	A (mm)	L1 (mm)	L2 (mm)	B (mm)	C (mm)	g	Cena (bez DPH)	Cena (s DPH)	EAN
E121602	2	127	100	10	52	20	87,60	106,00	3258951216026
E121601	2,5	127	100	10	52	20	87,60	106,00	3258951216019
E121603	3	127	100	10	52	22	95,87	116,00	3258951216033
E121604	4	183	150	11	66	50	133,06	161,00	3258951216040
E121605	5	183	150	12	66	60	133,06	161,00	3258951216057
E121606	6	240	200	12	82	110	167,77	203,00	3258951216064
E121607	8	240	200	14	82	160	188,43	228,00	3258951216071
E121608	10	240	200	16	82	230	223,14	270,00	3258951216088

ZÁSTRČNÉ 6HRANNÉ KLÍČE S "T" RUKOJETÍ METRICKÉ S KULIČKOU

- NF - E 74 331 - ISO 2936 - DIN 911NF - E 74 361 - ISO 1174 - DIN 3120
- Ergonomická "T" rukojeť pro pohodlné a efektivní používání obou stran klíče
- Kulová hlava umožňuje rychlou a snadnou práci nakloněným klíčem pod úhlem až 15° v místech s omezeným přístupem
- Vyrobeny z křemíkové oceli
- Povrchová úprava: fosfátování



Obj. číslo	A (mm)	L1 (mm)	L2 (mm)	B (mm)	C (mm)	g	Cena (bez DPH)	Cena (s DPH)	EAN
E121610	4	183	150	11	66	50	133,06	161,00	3258951216101
E121611	5	183	150	12	66	60	142,15	172,00	3258951216118
E121612	6	240	200	12	82	113	171,07	207,00	3258951216125
E121613	7	240	200	13	82	140	188,43	228,00	3258951216132
E121614	8	240	200	14	82	160	201,65	244,00	3258951216149
E121615	10	240	200	16	82	230	245,45	297,00	3258951216156

ZÁSTRČNÉ TORX® KLÍČE S "T" RUKOJETÍ

- ACUMENT TMD 702
- Ergonomická "T" rukojeť pro pohodlné a efektivní používání obou stran klíče
- Vyrobeny z křemíkové oceli
- Povrchová úprava: fosfátování



Obj. číslo	N°	L1 (mm)	L2 (mm)	B (mm)	C (mm)	g	Cena (bez DPH)	Cena (s DPH)	EAN
E121701	T10	126	100	10	52	20	113,22	137,00	3258951217016
E121702	T15	126	100	10	52	20	118,18	143,00	3258951217023
E121703	T20	133	100	11	66	40	133,06	161,00	3258951217030
E121704	T25	133	100	12	66	40	146,28	177,00	3258951217047
E121705	T27	133	100	12	66	50	154,55	187,00	3258951217054
E121706	T30	191	150	12	82	90	166,12	201,00	3258951217061
E121707	T40	191	150	14	82	100	179,34	217,00	3258951217078

SADY ZÁSTRČNÝCH 6HRANNÝCH "T" KLÍČŮ

- Dodává se v papírové krabici

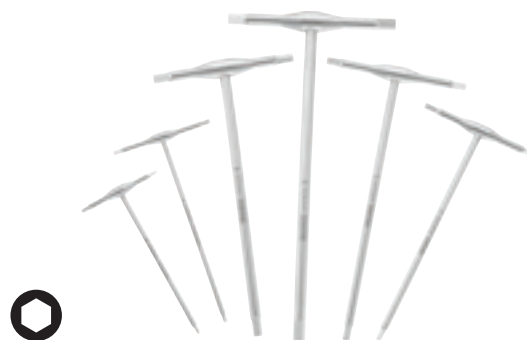

Obj. číslo	ks	Obsah	g	Cena (bez DPH)	Cena (s DPH)	EAN
E121229	6	2,5 - 3 - 4 - 5 - 6 - 8 mm	550	2 557,85	3 095,00	3258951212295

6HRANNÉ "T" KLÍČE

- UNI 2936 - ISO 2936 - DIN ISO 2936
- Rozměrová přesnost zajišťuje dokonalé spojení s hlavou šroubu
- Vyrobené z chrom vanadové oceli
- Povrchová úprava: lesklý chrom



Obj. číslo	A (mm)	L1 (mm)	L2 (mm)	C (mm)	g	Cena (bez DPH)	Cena (s DPH)	EAN
E121216	2,5	125	117	62	19	349,59	423,00	3258951212165
E121217	3	150	142	75	24	349,59	423,00	3258951212172
E121219	4	180	170	90	62	382,64	463,00	3258951212196
E121221	5	210	198	105	99	400,00	484,00	3258951212219
E121222	6	210	196	105	135	477,69	578,00	3258951212226
E121224	8	250	234	125	200	532,23	644,00	3258951212240
E121226	10	300	280	150	410	718,18	869,00	3258951212264

ÚDERNÝ ŠROUBOVÁK

12DÍLNÁ SADA ÚDERNÉHO ŠROUBOVÁKU

- K rychlému a bezpečnému povolání zatuhlých, zrezivělých či zalepených spojů
- Sada je uložena v kovovém kufříku s plastovým výliskem
- Obsah sady:
 - 36mm bity 5/16" ploché 8, 10 mm a 5/16" křížové Phillips® PH2 - PH3
 - 80mm bity 5/16" ploché 8, 10 mm a 5/16" křížové Phillips® PH2 - PH4
 - Vytahovány ulomených šroubů #3 x 67mm - #4 x 71mm
 - Adaptér 1/2" na 5/16"
 - 1/2" úderný šroubovák



Obj. číslo	g	ks	Cena (bez DPH)	Cena (s DPH)	EAN
E230301	1250	12	1 488,43	1 801,00	3258952303015

OVLADAČE BITŮ A PŘÍSLUŠENSTVÍ

MAGNETICKÝ OVLADAČ BITŮ 1/4"

- ISO 1173 - DIN 3126
- Rukojeť přímo vstříkovaná na dřív pro vysokou odolnost a pevnost
- Protiskluzová rukojeť s měkkým povrchem



Obj. číslo	L1 (mm)	L2 (mm)	d (mm)	g	Cena (bez DPH)	Cena (s DPH)	EAN
E165490	230	125	32	130	193,39	234,00	3258951654903

1/4" MINIRÁČNA NA BITY

- ISO 1173 - DIN 3126
- Ráčna s ovládacím F 1/4" šestihranem
- Zasazení bitu přímo do ráčny umožňuje práci v místech s nízkou světlovou výškou
- Povrchová úprava matný chrom



Obj. číslo	L (mm)	g	Cena (bez DPH)	Cena (s DPH)	EAN
E131601	91	54	413,22	500,00	3258951316016

RÁČNOVÝ ŠROUBOVÁK

- Ergonomická bimateriální rukojeť s měkkým povrchem, přesně zapadající do dlaně
- 3polohová ráčna: doleva, doprava, uzamčená, krok zpětného chodu ráčny 8°
- Magnetický držák bitů v dřívku
- Součástí sady jsou bity: ploché 4 - 5,5 - 6 mm, křížové Phillips® PH1 - PH2, křížové Pozidriv® PZ1 - PZ2



Obj. číslo	g	L	Cena (bez DPH)	Cena (s DPH)	EAN
E160801	300	1/4"	552,07	668,00	3258951608012

PISTOLOVÝ RÁČNOVÝ ŠROUBOVÁK

- Ergonomická bimateriální rukojeť s měkkým povrchem, přesně zapadající do dlaně
- 3polohová ráčna: doleva, doprava, uzamčená, krok zpětného chodu ráčny 8°
- 2 polohy rukojeti – rovná pro rychlé šroubování a ohnutá pro větší sílu
- Magnetický držák bitů v dřívku
- Součástí sady jsou bity: ploché 4 - 5,5 - 6 mm, křížové Phillips® PH1 - PH2, křížové Pozidriv® PZ1 - PZ2



Obj. číslo	g	L	Cena (bez DPH)	Cena (s DPH)	EAN
E160802	320	1/4"	656,20	794,00	3258951608029

KRÁTKÝ RÁČNOVÝ ŠROUBOVÁK

- Ergonomická bimateriální rukojeť s měkkým povrchem, přesně zapadající do dlaně
- 3polohová ráčna: doleva, doprava, uzamčená, krok zpětného chodu ráčny 8°
- Magnetický držák bitů v dřívku
- Součástí sady jsou bity: ploché 5,5 mm, křížový Phillips® PH2, křížový Pozidriv® PZ2



Obj. číslo	g	L	Cena (bez DPH)	Cena (s DPH)	EAN
E160803	170	1/4"	373,55	452,00	3258951608036

OVLADAČ BITŮ SE 6 BITY

- Pevné spojení bitu s ovladačem umožňuje vyvinout vysoký utahovací/povolovací moment
- Transparentní rukojeť, niklovaný dřív
- Chromovaný magnetický držák bitů
- Elastomerová patka rukojeti
- Dodáván s 6 bity
- Ploché 4,5 x 0,6 a 6,5 x 1,2 mm
- Křížové Phillips® PH1, PH2
- Křížové Pozidriv® PZ1, PZ2
- Elastomerová patka rukojeti



Obj. číslo	ks	g	Cena (bez DPH)	Cena (s DPH)	EAN
E161115	7	200	500,00	605,00	3258951611159

MAGNETICKÝ ADAPTÉR NA BITY HEXM1/4" X HEXF1/4"

- ISO 1173 - DIN 3126

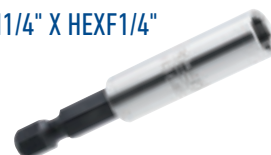

Obj. číslo	L (mm)	g	Cena (bez DPH)	Cena (s DPH)	EAN
E113648	60	22	106,61	129,00	3258951136485

ADAPTÉR NA HLAVICE HEXM1/4" X M1/4"

- ISO 1173 - DIN 3126 - ISO 1174-1



Obj. číslo	L (mm)	g	Cena (bez DPH)	Cena (s DPH)	EAN
E113649	50	29	57,85	70,00	3258951136492

1/4" 6HRANNÉ MAGNETICKÉ STOPKOVÉ HLAVICE

- ISO 1173 - DIN 3126 - ISO 691 - ISO 1711-1
- Hlava šroubu je přidržována v hlavici magnetem



Obj. číslo	A (mm)	L (mm)	g	Cena (bez DPH)	Cena (s DPH)	EAN
E113644	8	65	45	92,56	112,00	3258951136447
E113645	9	65	45	92,56	112,00	3258951136454
E113646	10	65	51	92,56	112,00	3258951136461
E131608	13	65	51	106,61	129,00	3258951316085

ŠROUBOVÁK S VÝMĚNNÝMI DŘÍKY

- Rukojeť s úložným prostorem z acetátu
- Mosazné upínací sklíčidlo
- Kulaté niklované dřívky
- E161113 dodáván s plochými paralelními dřívky 3,5 - 5,0 - křížovým Phillips® PH1 a šídlem



Obj. číslo	L (mm)	ks	g	Cena (bez DPH)	Cena (s DPH)	EAN
E161113	155	5	58	508,26	615,00	3258951611135

SADY BITŮ

74DÍLNÁ SADA PRO ŠROUBOVÁNÍ V MODULU

- 1x multibitový ráčnový šroubovák E160802 s bity: ploché 4 - 5,5 - 6 mm, křížový Phillips® PH1 - PH2, křížový Pozidriv® PZ1 - PZ2
- 1x 9dílná sada prodloužených zástrčných 6hranných klíčů s kuličkou E113976: 1,5 - 2 - 2,5 - 3 - 4 - 5 - 6 - 8 - 10 mm
- 1x 7dílná sada TORX® klíčů E121102: T10 - T15 - T20 - T25 - T27 - T30 - T40
- 1x 49dílná sada bitů a adaptéru E131701: 6x ploché bit 4 - 4,5 - 5,5 - 6,5x2 - 8 mm, 6x křížový bit Phillips® PH1x2 - PH2x3 - PH3, 7x křížový bit Pozidriv® PZ1x2 - PZ2x3 - PZ3x2, 10x bit TORX® T10x2 - T15x2 - T20x2 - T25x2 - T30x2, 10x bit TORX® s otvorem T10 - T15x2 - T20x2 - T25x2 - T30x2 - T40, 9x zástrčný 6hranný bit 2 - 3x2 - 4x2 - 5x2 - 6x2, 1x adaptér na bity s mechanickou pojistkou HexM1/4" x HexF1/4"
- 1x adaptér HexM 1/4" x 1/4"
- Prázdný modul: E121106



Obj. číslo	ks		Cena (bez DPH)	Cena (s DPH)	EAN
E121105	74	1392	2 377,69	2 877,00	3258951211052

59DÍLNÁ SADA RÁČNOVÉHO ŠROUBOVÁKU S BITY (25 MM)

- 1x ráčnový šroubovák s revolverovou rukojetí
- 12x 1/4" bity ploché: 3 - 4 (3x) - 4,5 - 5 - 5,5 (2x) - 6 - 6,5 (2x) - 8 mm
- 8x 1/4" bity křížové Phillips®: PH1 (3x) - PH2 (4x) - PH3
- 7x 1/4" bity křížové Pozidriv®: PZ1 (3x) - PZ2 (3x) - PZ3
- 9x 1/4" bity 6hranné: 2 (2x) - 3 - 4 (2x) - 5 (2x) - 6 (2x) mm
- 12x 1/4" bity Torx®: T10 (2x) - T15 (2x) - T20 (2x) - T25 (2x) - T30 (2x) - T40 (2x)
- 10x 1/4" bity Resistor®: TT10 - TT15 (2x) - TT20 (2x) - TT25 (2x) - TT30 (2x) - TT40



Obj. číslo	ks		Cena (bez DPH)	Cena (s DPH)	EAN
E160804	59	891	1 573,55	1 904,00	3258951608043

48DÍLNÁ SADA 1/4" BITŮ 25 MM

- 6x ploché bity: 4 - 4,5 - 5,5 - 6,5x2 - 8 mm
- 6x křížové bity Phillips®: PH1x2 - PH2x3 - PH3
- 7x křížové bity Pozidriv®: PZ1x2 - PZ2x3 - PZ3x2
- 10x bity TORX®: T10x2 - T15x2 - T20x2 - T25x2 - T30x2
- 10x bity TORX® s otvorem: T10 - T15x2 - T20x2 - T25x2 - T30x2 - T40
- 9x zástrčné 6hranné bity: 2 - 3x2 - 4x2 - 5x2 - 6x2
- 1x adaptér na bity s mechanickou pojistkou HexM1/4" x HexF1/4"



Obj. číslo	ks		Cena (bez DPH)	Cena (s DPH)	EAN
E131701	49	392	750,41	908,00	3258951317013

100DÍLNÁ SADA 1/4" BITŮ

- 8x bity křížové Phillips®: PH00 - PH0 - PH1 (2x) - PH2 (2x) - PH3 - PH4
- 9x bity ploché: 3 - 4 - 4,5 - 5 - 5,5 - 6 - 6,5 - 7 - 8 mm
- 5x bity křížové Pozidriv®: PZ1 - PZ2 (2x) - PZ3 - PZ4
- 10x 6hranné metrické: 1,5 - 2 - 2,5 - 3 - 4 - 5 - 5,5 - 6 - 7 - 8 mm
- 10x 6hranné palcové: 1/16" - 5/64" - 3/32" - 7/64" - 1/8" - 9/64" - 5/32" - 3/16" - 7/32" - 1/4"
- 4x Tri - wing®: #1 - 2 - 3 - 4
- 5x Spanner® (ploché s výstupky): #4 - 6 - 8 - 10 - 12
- 3x křížové Torq - set®: #6 - 8 - 10
- 5x Robertson 4hranné: #0 - 1 - 2 (2x) - 3
- 5x Clutch: 1/8" - 5/32" - 3/16" - 1/4" - 5/16"
- 3x XZN®: M5 - M6 - M8
- 10x Torx®: T8 - T9 - T10 - T15 - T20 - T25 - T27 - T30 - T40 - T45
- 6x 6hranné s otvorem metrické: 2 - 2,5 - 3 - 4 - 5 - 6 mm
- 6x 6hranné s otvorem palcové: 5/64" - 3/32" - 7/64" - 1/8" - 9/64" - 5/32"
- 9x Resistor®: TT8 - TT10 - TT15 - TT20 - TT25 - TT27 - TT30 - TT35 - TT40
- 1x magnetický adaptér na bity: délka 60 mm
- 1x adaptér na bity s aretací: délka 60 mm



Obj. číslo	ks		Cena (bez DPH)	Cena (s DPH)	EAN
E131709	100	902	1 128,10	1 365,00	3258951317099

39DÍLNÁ SADA 1/4" BITŮ 25 MM

- 4x ploché bity: 4 - 5,5 - 6,5 - 8 mm
- 4x křížové bity Phillips®: PH1 - PH2x2 - PH3
- 3x křížové bity Pozidriv®: PZ1 - PZ2 - PZ3
- 7x bity TORX®: T8 - T10 - T15 - T20 - T25 - T30 - T40
- 7x bity TORX® s otvorem: TT10 - TT15 - TT20 - TT25 - TT27 - TT30 - TT40
- 4x zástrčné 6hranné bity: 3 - 4 - 5 - 6 mm
- 1x adaptér na bity s mechanickou pojistkou HexM1/4" x HexF1/4"
- 7x 6hranné hlavice: 6 - 7 - 8 - 10 - 11 - 12 - 13 mm
- 1x adaptér na hlavice HexM1/4" x M1/4"
- 1x miniráčna na bity



Obj. číslo	ks		Cena (bez DPH)	Cena (s DPH)	EAN
E131705	39	445	1 187,60	1 437,00	3258951317051

32DÍLNÁ SADA 1/4" BITŮ 25 MM

- 4x ploché bity: 4 - 5,5 - 6,5 - 8 mm
- 3x křížové bity Phillips®: PH1 - PH2 - PH3
- 3x křížové bity Pozidriv®: PZ1 - PZ2 - PZ3
- 9x bity TORX®:
- T8 - T10 - T15 - T20x2 - T25x2 - T30 - T40
- 7x bity TORX® s otvorem:
- T10 - T15 - T20 - T25 - T27 - T30 - T40
- 4x zástrčné 6hranné bity: 3 - 4 - 5 - 6 mm
- 1x miniráčna na bity
- 1x adaptér na bity s mechanickou pojistkou HexM1/4" x HexF1/4"



Obj. číslo	ks		Cena (bez DPH)	Cena (s DPH)	EAN
E131702	32	367	967,77	1 171,00	3258951317020

19DÍLNÁ SADA 1/4" BITŮ 25 MM

- 3x ploché bity: 4 - 4,5 - 5,5 mm
- 2x křížové bity Phillips®: PH1 - PH2
- 3x křížové bity Pozidriv®: PZ1 - PZ2 - PZ3
- 6x bity TORX®:
- T10 - T15 - T20 - T25 - T30 - T40
- 4x zástrčné 6hranné bity: 3 - 4 - 5 - 6 mm
- 1x magnetický adaptér na bity HexM1/4" x HexF1/4"



Obj. číslo	ks		Cena (bez DPH)	Cena (s DPH)	EAN
E113901	19	188	336,36	407,00	3258951139011

62DÍLNÁ SADA 1/4" BITŮ 25 MM

- 6x ploché bity: 4x3 - 5,5x3
- 12x křížové bity Phillips®: PH1x3 - PH2x6 - PH3x3
- 12x křížové bity Pozidriv®: PZ1x3 - PZ2x6 - PZ3x3
- 21x bity TORX®: TX10x3 - TX15x3 - TX20x3 - TX25x3 - TX27x3 - TX30x3 - TX40x3
- 9x zástrčné 6hranné bity: 4x3 - 5x3 - 6x3
- 1x magnetický adaptér na bity 60 mm
- 1x adaptér na bity s aretací 60 mm



Obj. číslo	ks		Cena (bez DPH)	Cena (s DPH)	EAN
E131710	62	502	681,82	825,00	3258951317105

MOMENTOVÉ KLÍČE

MOMENTOVÉ KLÍČE

- Ergonomický design
- Přímé čtení hodnoty utahovacího momentu
- Snadné, intuitivní použití
- Zvýšená přesnost a odolnost
- Modely dlouhodobě testované před uvedením do prodeje v prostředí autoservisu po dobu 5 měsíců s průměrným použitím 250x za den

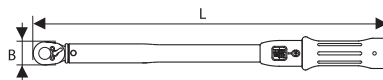

Obj. číslo		Nm	L (mm)		Cena (bez DPH)	Cena (s DPH)	EAN
E100105	1/4"	5 - 25	323	680	2 918,18	3 531,00	3258951001059
E100106	3/8"	10 - 50	400	680	2 890,08	3 497,00	3258951001066
E100107	1/2"	20 - 100	400	1250	3 000,83	3 631,00	3258951001073
E100108	1/2"	40 - 200	517	1460	3 160,33	3 824,00	3258951001080
E100109	1/2"	60 - 340	620	1790	3 330,58	4 030,00	3258951001097
E100110	3/4"	150 - 750	1200	4100	11 176,86	13 524,00	3258951001103

KLÍČE PRO ÚHLOVÉ DOTAHOVÁNÍ

1/2" KLÍČE PRO ÚHLOVÉ DOTAHOVÁNÍ

- 340 mm dlouhý pružný krk (E100115)
- Silný upevňovací magnet (E100115)
- 100 mm x 50 mm pravouhlý upínací kolík (E100116)
- Volné otáčení
- Zvětšování úhlu ve směru hodinových ručiček
- Dílkování po 2°



Obj. číslo		Cena (bez DPH)	Cena (s DPH)	EAN
E100115	257	1 403,31	1 698,00	3258951001158
E100116	180	571,90	692,00	3258951001165

NÁSOBIČE MOMENTU

NÁSOBIČE MOMENTU

- Zesílené utahování a povolování
- Torzní adaptér chránící vnitřní mechanismus před poškozením
- Součástí sady je přímá reakční tyč
- Reakční tyč ohnutá 90° pro utahování/povolování matic kol nákladních automobilů
- Převod síly 1 : 6,5 (E100103) - 1 : 12 (E100104)



Obj. číslo	□	Nm	kg	Cena (bez DPH)	Cena (s DPH)	EAN
E100103	1/2" x 3/4"	1500	6,2	14 690,08	17 775,00	3258951001035
E100104	1/2" x 1"	2500	8,6	19 190,08	23 220,00	3258951001042

NÁHRADNÍ DÍLY

NÁHRADNÍ DÍLY PRO MOMENTOVÉ KLÍČE

Obj. číslo	Popis	E100105	E100106	E100107	E100108	E100109	E100110
E1001-001	Zátka k rukojeti	x	x	x	x	x	x
E1001-002	Nastavovací kroužek	x	x	x	x	x	x
E1001-003	Zadní díl rukojeti	x	x	x	x	x	x
E1001-004	Základna tlačítka	x	x	x	x	x	x
E1001-005	Tlačítko zajištění	x	x	x	x	x	x
E1001-006	Vymezovací háček	x	x	x	x	x	x
E1001-007	Količek 1,5 x 20	x	x	x	x	x	x
E1001-008	Destička jednotek	x	x	x	x	x	x
E1001-009	Krycí skličko	x	x	x	x	x	x
E1001-010	Držák sklička	x	x	x	x	x	x
E1001-011	Přední díl rukojeti	x	x	x	x	x	x
E1001-012	Pružinka	x	x	x	x	x	x
E1001-013	Količek	x	x	x	x	x	x
E1001-014	Podložka	x	x	x	x	x	x
E1001-015	Količek 3,06 x 12,5	x	x	x	x	x	x
E1001-016	Válcová vložka	x	x	x	x	x	x
E1001-017	Nastavovací šroub M5 x 16	x	x	x	x	x	x
E1001-018	Količek 10 x 35						x
E1001-019	Tělo (hlava ráčny)						x
E1001-020	Šroub M5 x 12						x
E1001-021	Šroub imbus M4 x 10						x
E1001-022	Količek 2,5 x 18						x
E1001-023	Nastavovací šroub M5 x 14						x

NÁHRADNÍ DÍLY PRO NÁSOBIČE MOMENTU

Obj. číslo	Popis	E100105	E100106
E1001-031	Šroub imbus M5 x 27L	x	
E1001-032	1500-9x spodní krytka	x	
E1001-033	O-kroužek (D64.77xT2,62)	x	
E1001-034	Količek 6,98 x 29	x	
E1001-035	1500-9x 2. planetový převod	x	
E1001-036	1500-9x 2. hlavní převod	x	
E1001-037	Količek 5,98 x 16	x	
E1001-038	1500-9x 1. planetový převod	x	
E1001-039	1500-9x 1. hlavní převod	x	
E1001-040	Šroub imbus M6 x 42L		x
E1001-041	2500-4x vrchní krytka		x
E1001-042	O-kroužek (D74.4xT3,1)		x
E1001-043	Količek 9,98 x 46		x
E1001-044	2500-4x planetový převod		x
E1001-045	2500-4x 2. hlavní převod		x
E1001-046	Količek 9,98 x 24		x
E1001-047	2500-4x 1. planetový převod		x
E1001-048	2500-4x 1. hlavní převod		x

SADY NÁHRADNÍCH DÍLŮ PRO RÁČNY MOMENTOVÝCH KLÍČŮ

- E100501 sada náhradních dílů pro 1/4" OMK E100105
- E100502 sada náhradních dílů pro 3/8" OMK E100106
- E100503 sada náhradních dílů pro 1/2" OMK E100108
- E100504 sada náhradních dílů pro 3/4" OMK E100110
- E100505 sada náhradních dílů pro 1/2" OMK E100107
- E100506 sada náhradních dílů pro 1/2" OMK E100109
- Sada obsahuje vždy kompletní mechanismus ráčny

Obj. číslo	□	Cena (bez DPH)	Cena (s DPH)	EAN
E100501	1/4"	308,26	373,00	3258951005019
E100502	3/8"	357,02	432,00	3258951005026
E100505	1/2"	396,69	480,00	3258951005040
E100503	1/2"	396,69	480,00	3258951005026
E100506	1/2"	396,69	480,00	3258951005040
E100504	3/4"	1 144,63	1 385,00	3258951005026

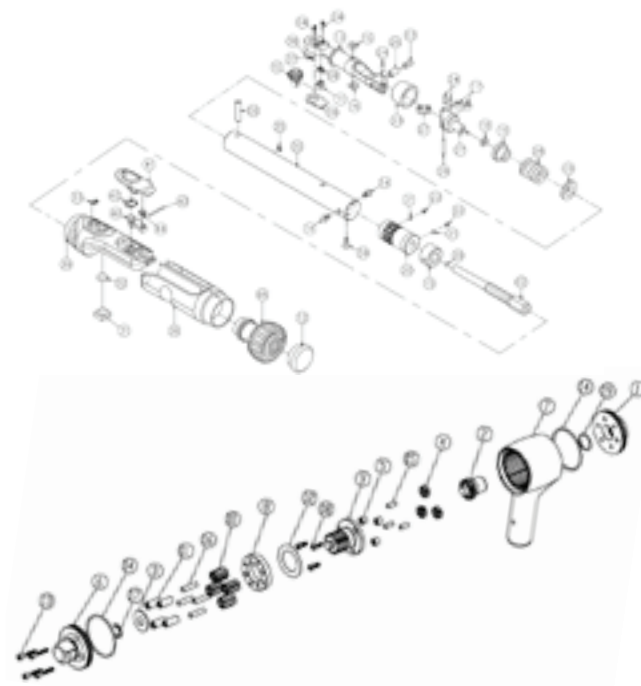

PNEUMATICKÉ UTAHOVÁKY A RÁZOVÉ HLAVICE

PNEUMATICKÉ UTAHOVÁKY

1/2" KOMPAKTNÍ RÁZOVÝ PNEUMATICKÝ UTAHOVÁK

- Kompaktní, robustní, silný, pohodlný
- Zkrácená konstrukce pro práci ve stísněném prostoru, pouze 120 mm délka
- Odolný mechanismus jednoduchého JUMBO kladiva
- Vysoký povolovací moment 678 Nm
- Lehká konstrukce, hmotnost 1,6 kg
- Gumový povlak rukojeti, izolace proti chladu
- Výfuk v rukojeti směřuje vzduch pryč od pracovního prostoru
- 3 hodnoty nastavení utahovacího momentu



Obj. číslo			Cena (bez DPH)	Cena (s DPH)	EAN
E230104	1/2"	1,6	4 985,95	6 033,00	3258952301042

1/2" STANDARDNÍ RÁZOVÝ PNEUMATICKÝ UTAHOVÁK

- Silný s vysokým kroutícím momentem
- Odolný mechanismus dvojitého kladiva
- Vysoký povolovací moment 814 Nm
- Ergonomický
- Gumový povlak rukojeti, izolace proti chladu
- Výfuk v rukojeti směřuje vzduch pryč od pracovního prostoru
- 5 hodnot nastavení utahovacího momentu



Obj. číslo			Cena (bez DPH)	Cena (s DPH)	EAN
E230110	1/2"	2,7	5 112,40	6 186,00	3258952301103

BRUSKY

PŘÍMÁ BRUSKA

- Upínací hlava 1/4"
- Kompaktní konstrukce
- Výfuk vzduchu směřován vzad
- Volnoběžné otáčky - 25 000 ot/min
- Progresivní spoušť umožňuje přesné a citlivé ovládání
- Průměr rozvodu tlakového vzduchu: 3/8" - 10 mm
- Přípojka tlakového rozvodu vzduchu 1/4"



Obj. číslo		Cena (bez DPH)	Cena (s DPH)	EAN
E230502	0,56	1 148,76	1 390,00	3258952305026

EXCENTRICKÁ PNEUMATICKÁ PĚSTNÍ BRUSKA

- Progresivní spoušť pro přesné ovládání rychlosti otáček
- 360° otočný vývod výfuku stlačeného vzduchu
- Možnost připojení k centrálnímu či přenosnému odsávání
- 6 otvorů v pracovní desce usnadňuje odsávání
- Průměr kotouče 152 mm
- Rozkmit 5 mm
- Volnoběžné otáčky - 10 000 ot/min



Obj. číslo	Ø kotouče (mm)	Rozkmit (mm)		Cena (bez DPH)	Cena (s DPH)	EAN
E230603	152	5	0,65	5 000,00	6 050,00	3258952306030

RÁČNY

PNEUMATICKÉ MINI RÁČNY

- Kompaktní design pro práci ve stísněném prostředí
- Délka 165 mm
- Volnoběžné otáčky - 250 otáček za minutu
- Maximální utahovací/povolovací moment 27 Nm
- Maximální utahovací/povolovací moment 54 Nm
- Boční výfuk směřuje proud vzduchu pryč od pracovního prostoru
- Přepínač směru rotace v horní části ráčnové hlavy
- Průměr rozvodu tlakového vzduchu: 1/4" - 6 mm
- Přípojka tlakového rozvodu vzduchu: 1/4"



Obj. číslo		L (mm)	d (mm)		Cena (bez DPH)	Cena (s DPH)	EAN
E230201	1/4"	175,5	36	0,52	2 545,45	3 080,00	3258952302018

PNEUMATICKÉ RÁČNY

- Robustní konstrukce pro každodenní použití
- Volnoběžné otáčky - 150 otáček za minutu
- Maximální utahovací/povolovací moment 68 Nm
- Boční výfuk směřuje proud vzduchu pryč od pracovního prostoru
- Přepínač směru rotace v horní části ráčnové hlavy
- Průměr rozvodu tlakového vzduchu: 3/8" - 10 mm
- Přípojka tlakového rozvodu vzduchu: 1/4"



Obj. číslo		L (mm)	L1 (mm)	d (mm)		Cena (bez DPH)	Cena (s DPH)	EAN
E230203	3/8"	267	110,8	40,5	1,17	2 681,82	3 245,00	3258952302032
E230204	1/2"	267	110,8	40,5	1,17	2 681,82	3 245,00	3258952302049

NÝTOVAČKA

PNEUMATICKÁ NÝTOVAČKA

- Pro ocelové a hliníkové trhací nýty 2,4 - 3,2 - 4,0 - 4,8 mm
- Pro spojování oceli, hliníku, mědi a jiných měkkých materiálů
- Síla tahu: 9 kN
- Velká spoušť pro snadné použití
- Délka kroku: 14 mm
- Průměr rozvodu tlakového vzduchu: 3/8" - 10 mm
- Přípojka tlakového rozvodu vzduchu 1/4"



Obj. číslo		Cena (bez DPH)	Cena (s DPH)	EAN
E230901	1,72	3 338,02	4 039,00	3258952309017

PNEUMATICKÉ UTAHOVÁKY A RÁZOVÉ HLAVICE

SADY 1/2" RÁZOVÝCH HLAVIC

14DÍLNÁ SADA 1/2" PRODLOUŽENÝCH RÁZOVÝCH HLAVIC

- 14x 1/2" 6hranné prodloužené hlavice: 10 - 11 - 12 - 13 - 14 - 16 - 17 - 19 - 21 - 22 - 24 - 27 - 30 - 32 mm
- Součástí sady jsou pojistné kolíčky a O - kroužky
- Kufřík s kovovými přezkami a panty, umožňující uložení v zásuvce pojízdné montážní skříně



Obj. číslo	ks			Cena (bez DPH)	Cena (s DPH)	EAN
E041602	14	1/2"	4,65	4 152,89	5 025,00	3258950416021

17DÍLNÁ SADA 1/2" RÁZOVÝCH HLAVIC

- 1/2" 6hranné hlavice: 10 - 11 - 12 - 13 - 14 - 15 - 16 - 17 - 18 - 19 - 21 - 22 - 24 - 27 - 30 - 32 mm
- Prodlužovací nástavec 125 mm
- Součástí sady jsou pojistné kolíčky a O - kroužky
- Kufřík s kovovými přezkami a panty, umožňující uložení v zásuvce pojízdné montážní skříně



Obj. číslo	ks			Cena (bez DPH)	Cena (s DPH)	EAN
E041603	17	1/2"	3,8	3 693,39	4 469,00	3258950416038

24DÍLNÁ SADA 1/2" RÁZOVÝCH HLAVIC A PŘÍSLUŠENSTVÍ V MODULU

- 1/2" průmyslové 6hranné hlavice: 10 - 11 - 12 - 13 - 14 - 15 - 16 - 17 - 18 - 19 - 21 - 22 - 24 mm
- 1/2" průmyslové nástrčné hlavice TORX®: E10 - E12 - E14 - E16 - E18 - E20 - E24
- 1/2" prodloužené průmyslové hlavice na montáž kol z lehkých slitin: 17 - 19 - 21 mm
- 1/2" průmyslový prodlužovací nástavec 125 mm
- Sada 5 zajišťovacích kolíčků a O - kroužků pro 1/2" hlavice od 8 do 14 mm
- Sada 5 zajišťovacích kolíčků a O - kroužků pro 1/2" hlavice od 15 do 32 mm
- Prázdný modul E041606



Obj. číslo	ks			Cena (bez DPH)	Cena (s DPH)	EAN
E041604	24	1/2"	3,55	5 099,17	6 170,00	3258950416045

7DÍLNÁ SADA 1/2" PRŮMYSLOVÝCH HLAVIC TORX®

- 1/2" průmyslové nástrčné hlavice TORX®: E10 - E12 - E14 - E16 - E18 - E20 - E24
- Dodávána na kovové liště



Obj. číslo	ks			Cena (bez DPH)	Cena (s DPH)	EAN
E041605	7	1/2"	0,7	1 189,26	1 439,00	3258950416052

24DÍLNÁ SADA 1/2" PRODLOUŽENÝCH RÁZOVÝCH HLAVIC V MODULU

- 1/2" 6hranná rázová prodloužená hlavice 10 - 11 - 12 - 13 - 14 - 16 - 17 - 18 - 19 - 21 - 22 - 24 - 27 - 30 - 32 mm
- 1/2" zástrčná 6hranná rázová hlavice 5 - 6 - 8 - 10 - 12 - 14 - 17 - 19 mm
- 1/2" rázový prodlužovací nástavec 125 mm
- Prázdný modul: E041645



Obj. číslo	ks			Cena (bez DPH)	Cena (s DPH)	EAN
E041644	24	1/2"	5,24	7 282,64	8 812,00	3258950416441

17DÍLNÁ SADA 1/2" RÁZOVÝCH HLAVIC A PŘÍSLUŠENSTVÍ V MODULU

- 1/2" 6hranné hlavice: 8 - 10 - 11 - 12 - 13 - 14 - 15 - 16 - 17 - 18 - 19 - 21 - 22 - 24 mm
- 1/2" průmyslový prodlužovací nástavec 50 mm
- 1/2" průmyslový prodlužovací nástavec 250 mm
- 1/2" průmyslový univerzální kardan
- Prázdný modul E040602



Obj. číslo	ks			Cena (bez DPH)	Cena (s DPH)	EAN
E040601	17	2,35	3 668,60	4 439,00	3258950406015	

1/2" RÁZOVÉ PŘÍSLUŠENSTVÍ

1/2" RÁZOVÉ PRODLUŽOVACÍ NÁSTAVCE

- ISO 2725-2
- Speciálně konstruované pro vysokou odolnost vůči rázům při použití na utahovacích strojích
- Vykované z chrom-molybdenové oceli
- Pro bezpečné použití je vždy zajistěte pomocí kolíčku a O-kroužku



Obj. číslo	L (mm)	d1 (mm)	d2 (mm)		cena (bez DPH)	cena (s DPH)	EAN
E113616	50	25	16,6	97	251,24	304,00	3258951136164
E113617	125	25	16,6	230	296,69	359,00	3258951136171
E113618	250	25	16,6	430	387,60	469,00	3258951136188

RÁZOVÝ ADAPTÉR NA BITY F1/2" X HEXF1/2"

- Speciálně konstruovaný pro vysokou odolnost vůči rázům při použití na utahovacích strojích
- Vykované z chrom-molybdenové oceli
- Pro bezpečné použití jej vždy zajistěte pomocí kolíčku a O-kroužku

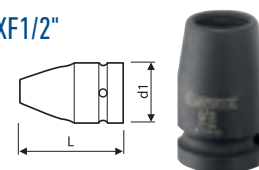

Obj. číslo	L (mm)	d1 (mm)		Cena (bez DPH)	Cena (s DPH)	EAN
E113619	40	25	90	241,32	292,00	3258951136195

PNEUMATICKÉ UTAHOVÁKY A RÁZOVÉ HLAVICE

1/2" RÁZOVÝ UNIVERZÁLNÍ KARDAN

- ISO 2725-2
- Speciálně konstruovaný pro vysokou odolnost vůči rázům při použití na utahovacích strojích
- Vykované z chrom-molybdenové oceli
- Pro bezpečné použití je vždy zajistěte pomocí kolíčku a O-kroužku

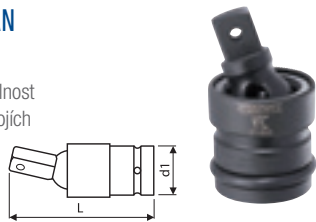

Obj. číslo	L (mm)	d1 (mm)		Cena (bez DPH)	Cena (s DPH)	EAN
E113620	60	32	170	563,64	682,00	3258951136201

SADY 5 JISTÍČÍCH KOLÍČKŮ A O-KROUŽKŮ 1/2"

- E117884 pro průmyslové hlavice od 8 do 14 mm
- E117881 pro průmyslové hlavice od 15 do 32 mm



Obj. číslo		Cena (bez DPH)	Cena (s DPH)	EAN
E117884	5	178,51	216,00	3253561178849
E117881	6	194,21	235,00	3258951178812

1/2" RÁZOVÉ HLAVICE

1/2" RÁZOVÉ 6HRANNÉ HLAVICE

- ISO 2725-2
- Speciálně konstruované pro vysokou odolnost vůči rázům při použití na utahovacích strojích
- Vykované z chrom-molybdenové oceli
- Pro bezpečné použití je vždy zajistěte pomocí kolíčku a O-kroužku

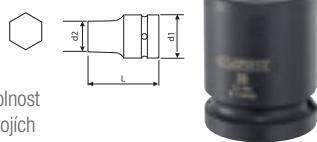

Obj. číslo	A (mm)	L (mm)	d1 (mm)	d2 (mm)		Cena (bez DPH)	Cena (s DPH)	EAN
E113489	8	38	25	15,0	86	109,92	133,00	3258951134894
E113490	10	38	25	17,5	87	118,18	143,00	3258951134900
E113491	11	38	25	18,7	89	123,14	149,00	3258951134917
E113492	12	38	25	20,0	89	126,45	153,00	3258951134924
E113493	13	38	25	21,3	88	126,45	153,00	3258951134931
E113494	14	38	25	22,5	88	126,45	153,00	3258951134948
E113495	15	38	30	23,7	136	126,45	153,00	3258951134955
E113496	16	38	30	25,0	138	135,54	164,00	3258951134962
E113497	17	38	30	26,2	133	135,54	164,00	3258951134979
E113498	18	38	30	27,5	134	135,54	164,00	3258951134986
E113499	19	38	30	28,7	128	135,54	164,00	3258951134993
E113508	21	38	30	30,0	120	138,84	168,00	3258951135884
E113589	22	38	30	32,0	160	138,84	168,00	3258951135891
E113592	24	45	30	35,0	177	174,38	211,00	3258951135921
E113594	27	50	30	38,7	222	207,44	251,00	3258951135945
E113595	28	50	30	40,0	225	241,32	292,00	3258951135952
E113596	30	50	30	42,0	240	246,28	298,00	3258951135969
E113597	32	50	30	44,0	244	257,85	312,00	3258951135976

RÁZOVÉ ZÁSTRČNÉ 6HRANNÉ HLAVICE

- ISO 2725-2
- Speciálně konstruované pro vysokou odolnost vůči rázům při použití na utahovacích strojích
- Vykované z jednoho kusu chrom-molybdenové oceli
- Pro bezpečné použití je vždy zajistěte pomocí kolíčku a O-kroužku

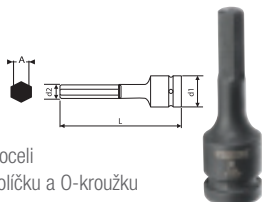

Obj. číslo	A (mm)	L (mm)	d1 (mm)	d2 (mm)		Cena (bez DPH)	Cena (s DPH)	EAN
E113623	5	75	25	6,0	84	238,02	288,00	3258951136232
E113624	6	75	25	7,1	89	238,02	288,00	3258951136249
E113625	8	75	25	9,5	97	238,02	288,00	3258951136256
E113626	10	75	25	11,8	108	238,02	288,00	3258951136263
E113627	12	75	25	14,0	125	266,12	322,00	3258951136270
E113628	14	75	25	16,4	143	266,12	322,00	3258951136287
E113629	17	75	25	19,8	178	308,26	373,00	3258951136294
E113630	19	75	25	22,1	203	336,36	407,00	3258951136300

1/2" RÁZOVÉ PRODLOUŽENÉ 6HRANNÉ HLAVICE

- ISO 2725-2
- Speciálně konstruované pro vysokou odolnost vůči rázům při použití na utahovacích strojích
- Vykované z chrom-molybdenové oceli
- Pro bezpečné použití je vždy zajistěte pomocí kolíčku a O-kroužku



Obj. číslo	A (mm)	L (mm)	d1 (mm)	d2 (mm)		Cena (bez DPH)	Cena (s DPH)	EAN
E113598	10	78	25	17,5	139	208,26	252,00	3258951135983
E113599	11	78	25	18,7	147	208,26	252,00	3258951135990
E113600	13	78	25	21,3	165	217,36	263,00	3258951136003
E113605	14	78	25	22,5	168	217,36	263,00	3258951136058
E113606	16	78	30	25,0	238	242,98	294,00	3258951136065
E113607	17	78	30	26,2	238	242,98	294,00	3258951136072
E113608	18	78	30	27,5	252	246,28	298,00	3258951136089
E113609	19	78	30	28,7	252	246,28	298,00	3258951136096
E113610	21	78	30	31,0	272	254,55	308,00	3258951136102
E113611	22	78	30	32,0	279	266,12	322,00	3258951136119
E113612	24	78	30	35,0	325	271,90	329,00	3258951136126
E113613	27	78	30	38,7	384	319,01	386,00	3258951136133
E113614	30	78	30	42,0	411	366,12	443,00	3258951136140
E113615	32	78	30	44,0	427	383,47	464,00	3258951136157

1/2" RÁZOVÁ HLAVICE XZN M18

- Délka 78 mm

Obj. číslo		Cena (bez DPH)	Cena (s DPH)	EAN
E201121	150	354,55	429,00	3258952011217



3/4" RÁZOVÉ PŘÍSLUŠENSTVÍ

3/4" RÁZOVÉ PRODLUŽOVACÍ NÁSTAVCE

- ISO 2725-2
- Speciálně konstruované pro vysokou odolnost vůči rázům při použití na utahovacích strojích
- Vykované z chrom-molybdenové oceli
- Pro bezpečné použití je vždy zajistěte pomocí kolíčku a O-kroužku

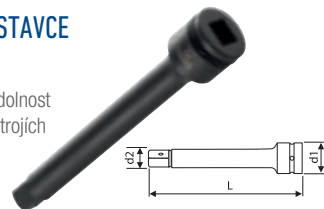

Obj. číslo	L (mm)	d1 (mm)	d2 (mm)		Cena (bez DPH)	Cena (s DPH)	EAN
E113487	175	44	25	883	647,11	783,00	3258951134870
E113488	250	44	25	1167	719,01	870,00	8590381134880

3/4" RÁZOVÝ UNIVERZÁLNÍ KARDAN

- ISO 2725-2
- Speciálně konstruovaný pro vysokou odolnost vůči rázům při použití na utahovacích strojích
- Vykované z chrom-molybdenové oceli
- Pro bezpečné použití je vždy zajistěte pomocí kolíčku a O-kroužku



Obj. číslo	L (mm)	d1 (mm)	d2 (mm)		Cena (bez DPH)	Cena (s DPH)	EAN
E041501	107	25,6	25	700	1 292,56	1 564,00	3258950415017

RÁZOVÁ REDUKCE F3/4" X M1/2"

- ISO 2725-2
- Speciálně konstruovaná pro vysokou odolnost vůči rázům při použití na utahovacích strojích
- Vykovaná z chrom-molybdenové oceli
- Pro bezpečné použití je vždy zajistěte pomocí kolíčku a O-kroužku



Obj. číslo	L (mm)	d1 (mm)	d2 (mm)		Cena (bez DPH)	Cena (s DPH)	EAN
E041502	48	34	12,6	350	575,21	696,00	3258950415024

PNEUMATICKÉ UTAHOVÁKY A RÁZOVÉ HLAVICE

RÁZOVÁ REDUKCE F1" X M3/4"

- ISO 2725-2
- Speciálně konstruovaná pro vysokou odolnost vůči rázům při použití na utahovacích strojích
- Vykovaná z chrom-molybdenové oceli
- Pro bezpečné použití vždy zajistěte pomocí kuličku a O-kroužku

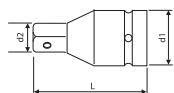

Obj. číslo	L (mm)	d1 (mm)	d2 (mm)	g	Cena (bez DPH)	Cena (s DPH)	EAN
E041503	75	54	25	800	1 000,83	1 211,00	3258950415031

SADA 5 JISTÍČÍCH KOLIČKŮ A O-KROUŽKŮ 3/4"

- Pro 3/4" průmyslové hlavice od 17 do 50 mm



Obj. číslo	g	Cena (bez DPH)	Cena (s DPH)	EAN
E113563	10	319,01	386,00	3258951135631

3/4" RÁZOVÉ HLAVICE

3/4" RÁZOVÉ 6HRANNÉ HLAVICE

- ISO 2725-2
- Speciálně konstruované pro vysokou odolnost vůči rázům při použití na utahovacích strojích
- Vykované z chrom-molybdenové oceli
- Pro bezpečné použití vždy zajistěte pomocí kuličku a O-kroužku

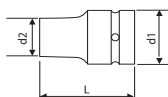

Obj. číslo	A (mm)	L (mm)	d1 (mm)	d2 (mm)	g	Cena (bez DPH)	Cena (s DPH)	EAN
E041102	19	38	30	28,7	367	217,36	263,00	3258950411026
E041103	21	38	30	30,0	367	217,36	263,00	3258950411033
E041104	22	38	30	32,0	367	225,62	273,00	3258950411040
E041106	27	50	30	38,7	400	229,75	278,00	3258950411064
E113468	28	50	30	40,0	400	224,79	272,00	3258951134689
E113469	29	54	44	45,0	400	224,79	272,00	3258951134696
E113470	30	50	30	42,0	429	224,79	272,00	3258951134702
E113471	32	50	30	44,0	475	238,02	288,00	3258951134719
E113472	33	56	44	51,0	481	276,86	335,00	3258951134726
E113473	34	56	44	52,0	492	276,86	335,00	3258951134733
E113474	35	56	44	53,0	523	302,48	366,00	3258951134740
E113475	36	56	44	54,0	523	302,48	366,00	3258951134757
E113476	38	58	44	57,0	565	310,74	376,00	3258951134764
E113477	41	58	44	60,0	608	395,87	479,00	3258951134771
E113478	42	58	44	62,0	660	466,94	565,00	3258951134788
E113479	46	63	44	67,0	770	509,92	617,00	3258951134795

SADA 1" RÁZOVÝCH HLAVIC

8DÍLNÁ SADA 1" STANDARDNÍCH RÁZOVÝCH HLAVIC

- 1" 6hranné standardní hlavice: 27 - 30 - 32 - 33 - 36 - 41 - 46 - 50 mm
- Sada pojistných O-kroužků a kuliček součástí dodávky
- Dodávána na kovové liště (k dispozici i samostatně E042408)



Obj. číslo	g	Cena (bez DPH)	Cena (s DPH)	EAN
E041647	1350	4 467,77	5 406,00	3258953416479

1" RÁZOVÉ PŘÍSLUŠENSTVÍ

1" RÁZOVÝ PRODLUŽOVACÍ NÁSTAVEK

- ISO 1174-2
- Speciálně konstruované pro vysokou odolnost vůči rázům při použití na utahovacích strojích
- Vykované z chrom-molybdenové oceli
- Pro bezpečné použití je vždy zajistěte pomocí kuličku a O-kroužku



Obj. číslo	L (mm)	d1 (mm)	d2 (mm)	g	Cena (bez DPH)	Cena (s DPH)	EAN
E042402	200	54	34	1626	1 125,62	1 362,00	3258950424026

SADA 5 JISTÍČÍCH KOLIČKŮ A O-KROUŽKŮ 1"

- Pro 1" rázové hlavice od 27 do 70 mm



Obj. číslo	g	Cena (bez DPH)	Cena (s DPH)	EAN
E042401	7	263,64	319,00	3258950424019

1" RÁZOVÉ HLAVICE

1" 6HRANNÉ RÁZOVÉ HLAVICE

- ISO 2725-2 - ISO 1711-2 - ISO 1174-2
- Speciálně konstruované pro vysokou odolnost vůči rázům při použití na utahovacích strojích
- Vykované z chrom-molybdenové oceli
- Pro bezpečné použití je vždy zajistěte pomocí kuličku a O-kroužku

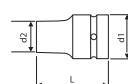

Obj. číslo	A (mm)	L (mm)	d1 (mm)	d2 (mm)	g	Cena (bez DPH)	Cena (s DPH)	EAN
E042204	27	58	50	44	500	446,28	540,00	3258950422046
E042207	30	60	50	48	540	446,28	540,00	3258950422077
E042208	32	60	50	50	570	484,30	586,00	3258950422084
E042209	33	62	52	52	630	484,30	586,00	3258950422091
E042211	36	62	52	55	660	532,23	644,00	3258950422114
E042213	41	62	52	61	700	557,85	675,00	3258950422138
E042215	46	64	58	68	980	744,63	901,00	3258950422152
E042216	50	70	58	73	1140	847,11	1 025,00	3258950422169

SADY KLEŠTÍ PRO MECHANIKY

SADY KLEŠTÍ PRO MECHANIKY

- E080816 - Obsah sady: kombinované kleště 180 mm; boční štípací kleště "PIANO" 160 mm; kleště s prodlouženými půlkulatými čelistmi 200 mm
- E080817 - Obsah sady: kombinované kleště 180 mm; boční štípací kleště "PIANO" 160 mm; kleště s prodlouženými půlkulatými čelistmi 200 mm; SIKO kleště 240 mm (**E184690**)
- E080818 - Obsah sady: kombinované kleště 180 mm; boční štípací kleště "PIANO" 160 mm; kleště s prodlouženými půlkulatými čelistmi 200 mm; SIKO kleště 260 mm (**E084648**)



Obj. číslo	ks		Cena (bez DPH)	Cena (s DPH)	EAN
E080816	3	730	1 331,40	1 611,00	3258950808161
E080817	4	972	1 632,23	1 975,00	3258950808178
E080818	4	896	2 069,42	2 504,00	3258950808185

SADY KLEŠTÍ V MODULU

4DÍLNÁ SADA KLEŠTÍ V MODULU

- Plastový, tepelně tvarovaný modul
- Obsah: boční štípací kleště PIANO 160 mm; kombinované kleště 180 mm; odizolovávácí kleště 160 mm a kleště s prodlouženými půlkulatými čelistmi 200 mm
- Prázdný modul: E010537



Obj. číslo	ks		Cena (bez DPH)	Cena (s DPH)	EAN
E080821	4	1246	1 921,49	2 325,00	3258950808215

ZDÍLNÉ SADY KLEŠTÍ V MODULU

- Plastový, tepelně tvarovaný modul
- E080801: SIKO kleště E184690 a velkokapacitní upínací kleště E080701
- E194944: provlékané SIKO kleště E084648 a upínací kleště s krátkými čelistmi E084809
- Prázdný modul: E010504



Obj. číslo	ks		Cena (bez DPH)	Cena (s DPH)	EAN
E080801	2	1370	1 872,73	2 266,00	3258950808017
E194944	2	1264	957,85	1 159,00	3258951949443

SIKO KLEŠTĚ

SIKO KLEŠTĚ PROVLÉKANÉ

- DIN ISO 8976
- Nastavitelné do 17 poloh
- Pojistné tlačítko pro uvolnění čelistí
- Ergonomické bimateriální rukojeti
- Povrchová úprava: černý chrom

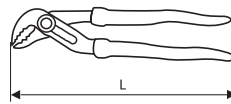

Obj. číslo	L (mm)	Kapacita čelistí (mm)		Cena (bez DPH)	Cena (s DPH)	EAN
E084648	260	316	254	317,36	384,00	3258950846484
E084649	311	695	304	507,44	614,00	3258950846491

SIKO KLEŠTĚ STANDARD

- ISO 8976
- Tvarované rukojeti
- Rukojeti PVC máčené
- Povrchová úprava: pískování, lak

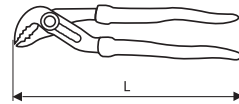

Obj. číslo	L (mm)	Kapacita čelistí (mm)		Cena (bez DPH)	Cena (s DPH)	EAN
E184690	240	325	310	425,62	515,00	3258951846902

KOMBINOVANÉ KLEŠTĚ

KOMBINOVANÉ KLEŠTĚ

- DIN ISO 5746
- Vhodné pro veškeré standardní operace typické pro mechaniku – štípaní, přidržování
- Čelisti konstruované pro štípaní drátů ze všech typů kovů (měkkých, středně tvrdých, tvrdých)
- Ergonomické rukojeti pro pohodlné držení i při dlouhodobém používání

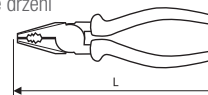

Obj. číslo	L (mm)		Cena (bez DPH)	Cena (s DPH)	EAN
E080503	160	230	349,59	423,00	3258950805030
E080504	180	290	371,90	450,00	3258950805047
E080505	200	380	433,88	525,00	3258950805054

ŠTÍPACÍ KLEŠTĚ

ŠTÍPACÍ KLEŠTĚ PRO MECHANIKY

- DIN ISO 5749
- Speciálně konstruované pro zajištění dokonalého výkonu při minimálním úsilí
- Čelisti jsou konstruovány pro štípaní drátů z měkkého (měď), středně tvrdého i tvrdého kovu (nerez, pružiny)
- Ergonomické rukojeti pro pohodlné držení i při dlouhodobém používání

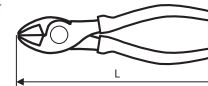

Obj. číslo	L (mm)		Cena (bez DPH)	Cena (s DPH)	EAN
E080205	160	190	407,44	493,00	3258950802053
E080206	180	270	445,45	539,00	3258950802060
E080207	200	300	477,69	578,00	3258950802077

ŠTÍPACÍ KLEŠTĚ PRO ELEKTRIKÁŘE

- DIN ISO 5749
- Speciálně zkonstruované pro práci v prostorech s omezeným přístupem
- Čelisti jsou konstruovány pro štípání drátů z měkkého (měď) a středně tvrdého kovu
- Ergonomické rukojeti pro pohodlné držení i při dlouhodobém používání

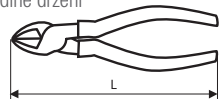

Obj. číslo	L (mm)	g	Cena (bez DPH)	Cena (s DPH)	EAN
E080208	140	180	357,85	433,00	3258950802084
E080209	160	230	381,82	462,00	3258950802091
E080210	180	290	416,53	504,00	3258950802107

ČELNÍ ŠTÍPACÍ KLEŠTĚ

- DIN ISO 5748
- Čelisti jsou konstruovány pro přesné štípání drátů ze středně tvrdého a tvrdého kovu
- Díky delší páce lehké a snadné štípání drátů bez většího úsilí
- Ergonomické rukojeti pro pohodlné držení i při dlouhodobém používání

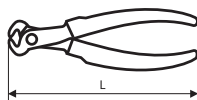

Obj. číslo	L (mm)	g	Cena (bez DPH)	Cena (s DPH)	EAN
E080211	160	280	413,22	500,00	3258950802114

BOČNÍ ŠTÍPACÍ KLEŠTĚ

- Vyrobené z chrom-vanadové oceli
- Leštěné čelisti
- Rukojeti s PVC povlakem



Obj. číslo	L (mm)	g	Cena (bez DPH)	Cena (s DPH)	EAN
E020308	150	130	750,41	908,00	3258950203089
E020309	175	215	837,19	1 013,00	3258950203096

BOČNÍ ŠTÍPACÍ KLEŠTĚ SE ZÚŽENÝMI ČELISTMI

- Vyrobené z chrom-vanadové oceli
- Leštěné čelisti
- Rukojeti s PVC povlakem



Obj. číslo	L (mm)	g	Cena (bez DPH)	Cena (s DPH)	EAN
E020310	150	127	1 122,31	1 358,00	3258950203102

KLEŠTĚ S PRODLOUŽENÝMI ČELISTMI

KLEŠTĚ S PLOCHÝMI ČELISTMI

- DIN ISO 5745
- Vroubkované čelisti zajišťující pevné uchopení drátů, spojek apod.
- Ergonomické rukojeti pro pohodlné držení i při dlouhodobém používání

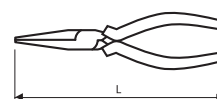

Obj. číslo	L (mm)	g	Cena (bez DPH)	Cena (s DPH)	EAN
E080411	160	160	383,47	464,00	3258950804118

KLEŠTĚ S KULATÝMI ČELISTMI

- DIN ISO 5745
- Ideální pro vytváření smyček, ohybů a spojek
- Ergonomické rukojeti pro pohodlné držení

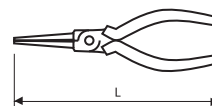

Obj. číslo	L (mm)	g	Cena (bez DPH)	Cena (s DPH)	EAN
E080412	170	156	376,86	456,00	3258950804125

KLEŠTĚ S PRODLOUŽENÝMI ČELISTMI

KLEŠTĚ S PŮLKULATÝMI ČELISTMI - PŘÍMÉ

- DIN ISO 5745
- Úzké čelisti pro optimální použití v prostorech s omezeným přístupem (rozvodné skříně)
- Jemně vroubkované čelisti s podélným ostřím pro štípání drátů
- Ergonomické rukojeti pro pohodlné držení i při dlouhodobém používání

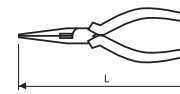

Obj. číslo	L (mm)	g	Cena (bez DPH)	Cena (s DPH)	EAN
E080407	160	160	354,55	429,00	3258950804071
E080408	200	250	390,08	472,00	3258950804088

KLEŠTĚ S PŮLKULATÝMI ČELISTMI - OHNUTÉ 40°

- DIN ISO 5745
- Úzké čelisti pro optimální použití v prostorech s omezeným přístupem (rozvodné skříně)
- Jemně vroubkované čelisti s podélným ostřím pro štípání drátů
- Ergonomické rukojeti pro pohodlné držení i při dlouhodobém používání

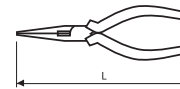

Obj. číslo	L (mm)	g	Cena (bez DPH)	Cena (s DPH)	EAN
E080409	160	150	349,59	423,00	3258950804095
E080410	200	260	410,74	497,00	3258950804101

KLEŠTĚ NA POJISTNÉ KROUŽKY

4DÍLNÁ SADA KLEŠTÍ NA POJISTNÉ KROUŽKY V MODULU

- Plastový, tepelně tvarovaný modul
- Obsah: kleště na pojistné kroužky
 - vnější přímé E117910
 - vnitřní přímé E117914
 - vnější zahnuté 90° E117918
 - vnitřní zahnuté 90° E117922
- Prázdný modul: E010503



Obj. číslo	ks		Cena (bez DPH)	Cena (s DPH)	EAN
E194943	4	1052	2 234,71	2 704,00	3258951949436

4DÍLNÁ SADA KLEŠTÍ NA POJISTNÉ KROUŽKY

- 1x 185mm kleště na pojistné kroužky
 - vnitřní, přímé
- 1x 170mm kleště na pojistné kroužky
 - vnitřní, zahnuté 90°
- 1x 180mm kleště na pojistné kroužky
 - vnější, přímé
- 1x 170mm kleště na pojistné kroužky
 - vnější, zahnuté 90°

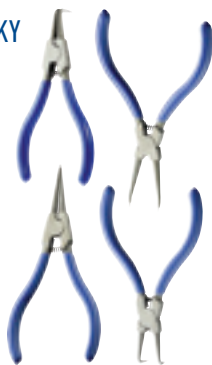

Obj. číslo	ks		Cena (bez DPH)	Cena (s DPH)	EAN
E080820	4	730	1 391,74	1 684,00	3258951949436

KLEŠTĚ NA POJISTNÉ KROUŽKY

- VNITŘNÍ, PŘÍMÉ

- DIN 5254 a NF E 73-137
- Čelisti umožňující perfektní manipulaci s pojistnými kroužky
- Plastové PVC rukojeti

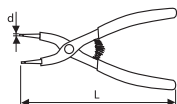

Obj. číslo	L (mm)	d (mm)	Rozsah min-max (mm)		Cena (bez DPH)	Cena (s DPH)	EAN
E117912	140	0,90	3-10	95	408,26	494,00	3258951179123
E117913	145	1,30	10-25	100	408,26	494,00	3258951179130
E117914	185	1,80	19-60	140	428,93	519,00	3258951179147
E117915	215	2,30	40-100	330	546,28	661,00	3258951179154

KLEŠTĚ NA POJISTNÉ KROUŽKY

- VNITŘNÍ, ZAHNUTÉ 90°

- DIN 5254 a NF E 73-145
- Čelisti umožňující perfektní manipulaci s pojistnými kroužky
- Plastové PVC rukojeti

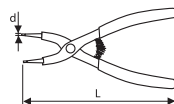

Obj. číslo	L (mm)	d (mm)	Rozsah min-max (mm)		Cena (bez DPH)	Cena (s DPH)	EAN
E117920	130	0,90	3-10	95	417,36	505,00	3258951179208
E117921	130	1,30	10-25	100	417,36	505,00	3258951179215
E117922	170	1,80	19-60	150	428,93	519,00	3258951179222
E117923	275	2,30	40-100	330	546,28	661,00	3258951179239

KLEŠTĚ NA POJISTNÉ KROUŽKY

- VNĚJŠÍ, PŘÍMÉ

- DIN 5254 a NF E 73-133
- Čelisti umožňující perfektní manipulaci s pojistnými kroužky
- Plastové PVC rukojeti

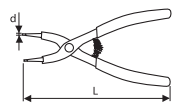

Obj. číslo	L (mm)	d (mm)	Rozsah min-max (mm)		Cena (bez DPH)	Cena (s DPH)	EAN
E117908	150	0,90	3-10	95	408,26	494,00	3258951179086
E117909	150	1,30	10-25	100	408,26	494,00	3258951179093
E117910	180	1,80	19-60	160	428,93	519,00	3258951179109
E117911	180	2,30	40-100	330	546,28	661,00	3258951179116

KLEŠTĚ NA POJISTNÉ KROUŽKY

- VNĚJŠÍ, ZAHNUTÉ 90°

- DIN 5254 a NF E 73-141
- Čelisti umožňující perfektní manipulaci s pojistnými kroužky
- Plastové PVC rukojeti

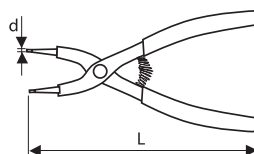

Obj. číslo	L (mm)	d (mm)	Rozsah min-max (mm)		Cena (bez DPH)	Cena (s DPH)	EAN
E117916	140	0,90	3-10	95	411,57	498,00	3258951179161
E117917	140	1,30	10-25	105	411,57	498,00	3258951179178
E117918	170	1,80	19-60	150	428,93	519,00	3258951179185
E117919	200	2,30	40-100	330	580,17	702,00	3258951179192

UPÍNACÍ KLEŠTĚ

UPÍNACÍ KLEŠTĚ S OBLÝMI ČELISTMI

- Chromovaný povrch chrání kleště před korozí
- Přesně frézované čelisti
- Vroubkované čelisti pro pevné uchopení materiálu
- Šroubkem nastavitelná síla upnutí
- Páčka pro uvolnění sevřených čelistí

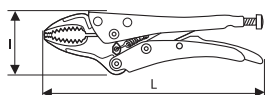

Obj. číslo	L (mm)	I (mm)	Délka čelistí (mm)		Cena (bez DPH)	Cena (s DPH)	EAN
E084808	190	60	34	415	276,86	335,00	3258950848082
E084809	250	75	50	659	336,36	407,00	3258950848099

UPÍNACÍ KLEŠTĚ S "C" PROFILEM ČELISTÍ

- Speciálně kované čelisti pro perfektní upnutí U profilů a rohových dílů
- Chromovaný povrch chrání kleště před korozí
- Přesně frézované čelisti
- Šroubkem nastavitelná síla upnutí
- Páčka pro uvolnění sevřených čelistí



Obj. číslo	L (mm)	I (mm)	Délka čelistí (mm)	Výška čelistí (mm)		Cena (bez DPH)	Cena (s DPH)	EAN
E084815	170	88	37	58	265	302,48	366,00	3258950848150
E084816	290	150	65	100	890	471,90	571,00	3258950848167

VELKOKAPACITNÍ UPÍNACÍ KLEŠTĚ

- Ideální pro upínání rohových dílů a předmětů přes zvýšené hrany
- 4polohová kulisa umožňující základní nastavení kapacity čelistí
- Chromovaný povrch chrání kleště před korozí
- Přesně frézované fosfátované čelisti
- Šroubkem nastavitelná síla upnutí

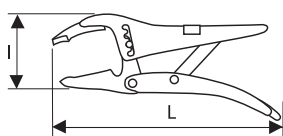

Obj. číslo	L (mm)	I (mm)	Délka čelistí (mm)	Výška čelistí (mm)		Cena (bez DPH)	Cena (s DPH)	EAN
E080701	250	100	73	80	765	1 418,18	1 716,00	3258950807010

ARMOVACÍ KLEŠTĚ

ARMOVACÍ KLEŠTĚ

- DIN ISO 9242
- Polopružné zaoblené rukojeti pro pohodlné ovládání
- Vysokofrekvenčně zakalená ostří čelistí pro dlouhou životnost a precizní stříh
- Maximální kapacita stříhu: 4,5 mm drát z měkkého kovu a drát z tvrdého kovu 160 kg/mm²
- Povrchová úprava fosfátování, leštěné čelisti

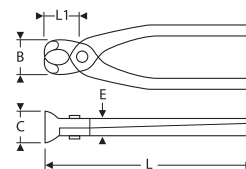

Obj. číslo	B (mm)	C (mm)	E (mm)	L (mm)	L1 (mm)		Cena (bez DPH)	Cena (s DPH)	EAN
E184179	28	12	20	200	10	265	650,41	787,00	3258951841792
E184302	31	13	23	220	11	325	683,47	827,00	3258951843024
E184181	35	14	25	250	12	425	750,41	908,00	3258951841815
E184182	35	14	25	280	12	495	855,37	1 035,00	3258951841822



SADY V MODULU

6DÍLNÁ SADA PRO MĚŘENÍ A ZNAČENÍ

- 1x nýtovací kleště E169804
- 1x automatický důlčík E150504
- 1x ocelová rýsovací jehla E003601
- 1x nerezová měrka 200 mm E140801
- 1x posuvné měřítko 1/20 E140601
- 1x převodové nůžky na plech přímé E214563
- Prázdný modul: E142402



Obj. číslo	ks		Cena (bez DPH)	Cena (s DPH)	EAN
E142401	6	1513	2 412,40	2 919,00	3258951424018

9DÍLNÁ SADA PRO MĚŘENÍ A ZNAČENÍ

- 1x nýtovací kleště E169804
- 1x důlčík E150502
- 1x ocelová rýsovací jehla E003601
- 1x nerezová měrka 200 mm E140801
- 1x posuvné měřítko 1/20 E140601
- 1x převodové nůžky na plech přímé E214563
- 1x rámová pila na kov E115122
- 1x svinovací metr E140102
- 1x nůž s odlamovací čepelí 18 mm E020302
- Prázdný modul: E010519 (velikost 2 standardních modulů)



Obj. číslo	ks		Cena (bez DPH)	Cena (s DPH)	EAN
E090302	9	2305	2 503,31	3 029,00	3258950903026

SVINOVACÍ METRY

SVINOVACÍ METRY

- Ergonomické pouzdro
- Kompaktní design
- Měřicí páska s nylonovým povlakem
- Nárazník pohlcující ráz při zasunutí pásky do pouzdra
- Posuvný zámek pásky



Obj. číslo	Šířka měřicí pásky (mm)	Délka měřicí pásky (m)	Cena (bez DPH)	Cena (s DPH)	EAN
E140105	16	3	118,18	143,00	3258951401057
E140106	25	5	148,76	180,00	3258951401064

POSUVNÉ MĚŘÍTKO

UNIVERZÁLNÍ POSUVNÉ MĚŘÍTKO DIN 862

- Přesnost 1/20 - 0,05 mm
- Měření v rozsahu do 150 mm
- Pro měření vnější a vnitřních rozměrů a hloubky
- Dodáváno v ochranném pouzdře společně s certifikátem shody s DIN



Obj. číslo	L (mm)		Cena (bez DPH)	Cena (s DPH)	EAN
E140601	150	185	574,38	695,00	3258951406014

PRUŽNÉ PRAVÍTKO

PRUŽNÉ PRAVÍTKO

- Oboustranně gravírovaná stupnice
- Jednotky: mm a 0,5 mm dílky



Obj. číslo	L (mm)		Cena (bez DPH)	Cena (s DPH)	EAN
E140801	217	12	55,37	67,00	3258951408018

RÝSOVACÍ JEHLY

OCELOVÁ RÝSOVACÍ JEHLA 190 MM

- Plastová rukojeť
- Průměr hrotu: 0,4 mm
- Průměr těla: 8 mm

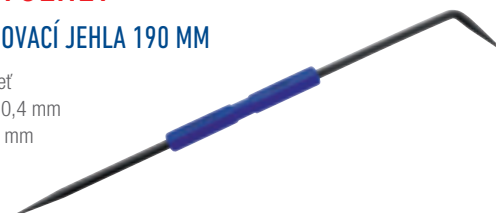

Obj. číslo	L (mm)		Cena (bez DPH)	Cena (s DPH)	EAN
E003601	190	20	82,64	100,00	3258950036014

ŠÍDLA S ČTYŘHRANNÝM HROTEM

- Protiskluzová rukojeť s měkkým povrchem
- Chromovaný kulatý dřík
- Broušený čtyřhranný hrot



Obj. číslo	L (mm)		Cena (bez DPH)	Cena (s DPH)	EAN
E161114	217	12	112,40	136,00	3258951611142

MODULY S ÚDERNÝM NÁŘADÍM

SADA ÚDERNÉHO NÁŘADÍ V MODULU

- Obsah: zámečnické kladivo 32 mm, palička s výměnnými koncovkami 32 mm, průbojníky průměr 4 - 6 - 8 mm, sekáč konstantního průřezu 24 mm, důlčičk průměru 6 mm
- Prázdný modul E010501



Obj. číslo	H (mm)	L (mm)	I (mm)		Cena (bez DPH)	Cena (s DPH)	EAN
E150801	50	173	354	1945	1 719,01	2 080,00	3258951508015

SADA ÚDERNÉHO NÁŘADÍ V MODULU

- Obsah: DIN kladivo 27 mm, palička s výměnnými koncovkami 32 mm, průbojníky průměr 4 - 6 - 8 mm, sekáč konstantního průřezu 24 mm, důlčičk průměru 6 mm
- Prázdný modul E010506



Obj. číslo	H (mm)	L (mm)	I (mm)		Cena (bez DPH)	Cena (s DPH)	EAN
E150802	50	173	354	1911	1 648,76	1 995,00	3258951508022

SADA ÚDERNÉHO NÁŘADÍ V MODULU

- Obsah: kladivo s kulovým nosem, palička s výměnnými koncovkami 32 mm, průbojníky průměr 4 - 6 - 8 mm, sekáč konstantního průřezu 24 mm, důlčičk průměru 6 mm
- Prázdný modul E010507



Obj. číslo	H (mm)	L (mm)	I (mm)		Cena (bez DPH)	Cena (s DPH)	EAN
E150803	50	173	354	1610	1 648,76	1 995,00	3258951508039

KLADIVA

NÝTOVACÍ KLADIVA

- ISO 15601
- Tvrdost hlavy 50 - 58 HRC
- Pevné spojení topůrka s hlavou
- Jasanové (hikory) topůrko
- Vyklenutá, úderná plocha

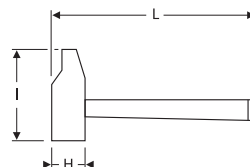

Obj. číslo	H (mm)	L (mm)	I (mm)		Cena (bez DPH)	Cena (s DPH)	EAN
E154665	25	284	79	245	339,67	411,00	3258951546659
E154667	30	304	92	530	403,31	488,00	3258951546673
E154668	32	306	98	650	442,15	535,00	3258951546680
E154669	35	309	104	800	477,69	578,00	3258951546697
E154670	40	325	109	1020	566,94	686,00	3258951546703
E154672	45	360	126	1600	678,51	821,00	3258951546727
E154673	50	365	136	1900	804,13	973,00	3258951546734
E154674	55	370	141	2400	992,56	1 201,00	3258951546741

KLADIVA DIN

- DIN 1041 - ISO 15601
- Tepelně zušlechťená hlava na 50 - 58 HRC
- Jasanové topůrko
- Zúžený nos

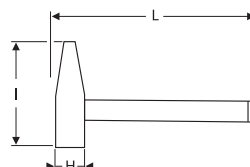

Obj. číslo	H (mm)	L (mm)	I (mm)		Cena (bez DPH)	Cena (s DPH)	EAN
E150102	23	300	105	300	282,64	342,00	3258951501023
E150103	27	320	120	500	368,60	446,00	3258951501030
E150104	33	350	130	800	463,64	561,00	3258951501047

KLADIVA S KULOVÝM NOSEM

- ASME B107.53
- Tvrdost hlavy 50-58 HRC
- Jasanové topůrko

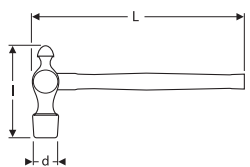

Obj. číslo	d (mm)	L (mm)	I (mm)		Cena (bez DPH)	Cena (s DPH)	EAN
E150107	23	300	82	355	390,91	473,00	3258951501078
E150108	30	350	101	590	447,11	541,00	3258951501085
E150109	35	396	120	890	488,43	591,00	3258951501092
E150110	38	400	124	1110	535,54	648,00	3258951501108

ÚDERNÉ NÁŘADÍ

PALICE

PALICE S MĚDĚNOU A KOŽENOU ÚDERNOU PLOCHOU

- Jedna část hlavy palice měděná, druhá ze srolované kůže
- Jasanové topůrko
- K oprávnění deskového materiálu a karosářské práce
- Ideální pro renovace historických předmětů/automobilů



Obj. číslo	d (mm)	L (mm)	l (mm)		Cena (bez DPH)	Cena (s DPH)	EAN
E151004	44	305	120	1590	1 666,94	2 017,00	3258951510049

PALICE S KÓNICKÝMI HRANAMI

- ISO 15601
- Tepelně zušlechtěná hlava na 50-58 HRC
- Jasanové topůrko
- Kónické hrany

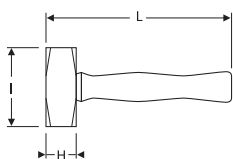

Obj. číslo	H (mm)	L (mm)	l (mm)		Cena (bez DPH)	Cena (s DPH)	EAN
E150111	40	260	95	1000	485,95	588,00	3258951501115

PALIČKY S VYMĚNITELNÝMI KONCOVKAMI

- ASME B107.53
- Základ hlavy z pozinkované oceli
- Dřevěné topůrko
- 2 výměnné koncovky z nylonu

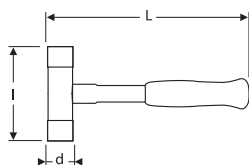

Obj. číslo	d (mm)	L (mm)	l (mm)		Cena (bez DPH)	Cena (s DPH)	EAN
E150301	27	270	90	200	396,69	480,00	3258951503010
E150302	32	290	100	290	454,55	550,00	3258951503027
E150303	40	330	110	600	680,17	823,00	3258951503034
E150304	50	350	115	950	955,37	1 156,00	3258951503041

BEZODSKOKOVÉ PALICE

BEZODSKOKOVÉ PALICE

- Vyrobené ze syntetického kaučuku SBR (styren-butadienová pryž)
- Ocelové kuličky uvnitř hlavy zabraňují odskoku hlavy palice po úderu
- Antivibrační
- Tvrdost hlavy A80-90
- Prakticky nerozpojitelné spojení hlavy a topůrka

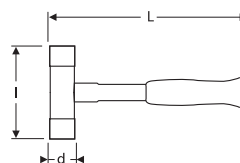

Obj. číslo	d (mm)	L (mm)	l (mm)		Cena (bez DPH)	Cena (s DPH)	EAN
E150115	37	286	91	500	714,05	864,00	3258951501153
E150116	54	370	131	1370	850,41	1 029,00	3258951501160

NÁHRADNÍ KONCOVKY

- Výměnné koncovky z odolného nylonu tvrdosti D66-85
- Snadno vyměnitelné



Obj. číslo	d (mm)		Cena (bez DPH)	Cena (s DPH)	EAN
E150305	27	20	112,40	136,00	3258951503058
E150306	32	33	146,28	177,00	3258951503065
E150307	40	48	162,81	197,00	3258951503072
E150308	50	60	232,23	281,00	3258951503089

SEKÁČE, DŮLČÍKY, PRŮBOJNÍKY

6DÍLNÁ SADA PRŮBOJNÍKŮ V PLASTOVÉM POUZDŘE

- Obsahuje průbojníky od průměru 2 do 8 mm



Obj. číslo	l (mm)	g	Cena (bez DPH)	Cena (s DPH)	EAN
E418226	152	970	324,79	393,00	3258954182267

PRŮBOJNÍKY

- Tepelně zušlechtěné na 48-56 HRC pro průměry 2 až 4 mm a na 50-58 HRC pro průměry 5 až 8 mm
- Vykované z jednoho kusu pro vysokou pevnost a odolnost

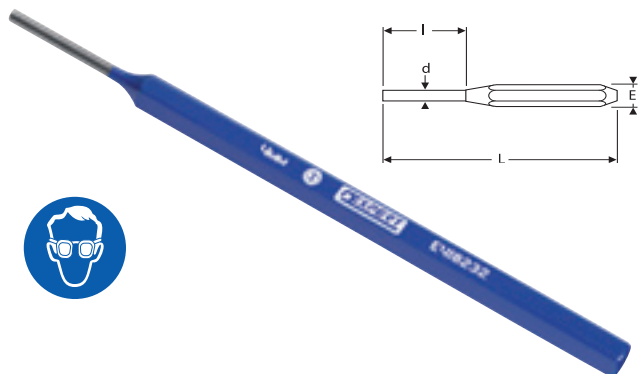

Obj. číslo	d (mm)	E (mm)	L (mm)	l (mm)	g	Cena (bez DPH)	Cena (s DPH)	EAN
E418230	2	6,3	152	25	35	52,07	63,00	3258954182304
E418231	3	7,9	152	35	52	60,33	73,00	3258954182311
E418232	4	7,9	152	40	55	60,33	73,00	3258954182328
E418233	5	7,9	152	45	55	60,33	73,00	3258954182335
E418234	6	9,5	152	50	75	66,12	80,00	3258954182342
E418235	8	9,5	152	50	85	66,12	80,00	3258954182359

DŮLČÍKY

- Tepelně zušlechtěné na 50-58 HRC v oblasti úderné plochy a na 34-44 HRC na hrotu
- Vykované z jednoho kusu pro vysokou pevnost a odolnost

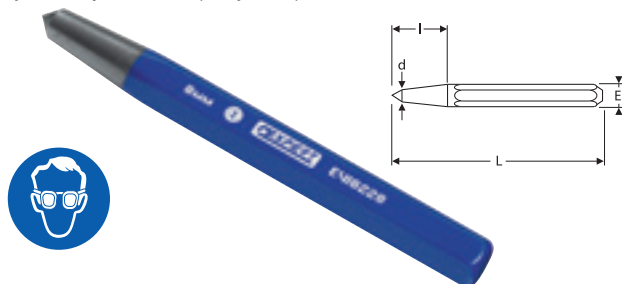

Obj. číslo	d (mm)	E (mm)	L (mm)	l (mm)	g	Cena (bez DPH)	Cena (s DPH)	EAN
E150501	2,5	9,5	102	25,4	51	54,55	66,00	3258951505014
E150502	4	9,5	102	25,4	53	54,55	66,00	3258951505021
E418227	6	9,5	102	25,4	55	54,55	66,00	3258954182274
E418228	8	11,1	114	25,4	86	66,12	80,00	3258954182281
E418236	10	11,1	127	25,4	100	74,38	90,00	3258954182366

AUTOMATICKÉ DŮLČÍKY

- Tvrdost hrotu 56 - 61 HRC
- Síla úderu E150503: 6 až 12,5 kg; E150504: 12,2 až 18,5 kg
- Bronzová vroubkovaná rukojeť

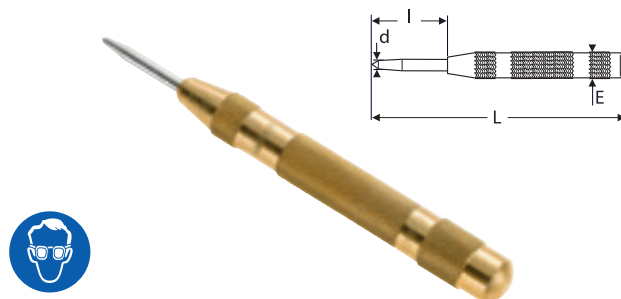

Obj. číslo	d (mm)	E (mm)	L (mm)	g	Cena (bez DPH)	Cena (s DPH)	EAN
E150503	4	13	135	71	339,67	411,00	3258951505038
E150504	7	20	135	140	361,98	438,00	3258951505045

PLOCHÝ SEKÁČ 26 MM

- DIN 7255
- Tepelně zušlechtěné na 54-58 HRC

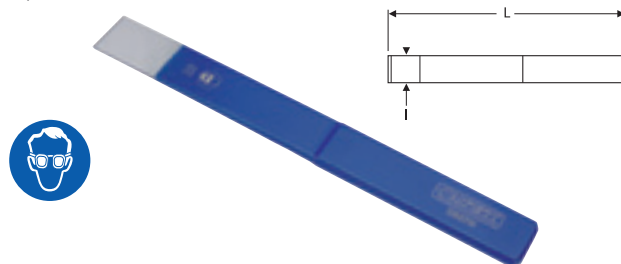

Obj. číslo	L (mm)	I (mm)	g	Cena (bez DPH)	Cena (s DPH)	EAN
E150701	235	26	250	253,72	307,00	3258951507018

SEKÁČE KONSTANTNÍHO PRŮŘEZU

- DIN 7255
- Tepelně zušlechtěné na 54-58 HRC

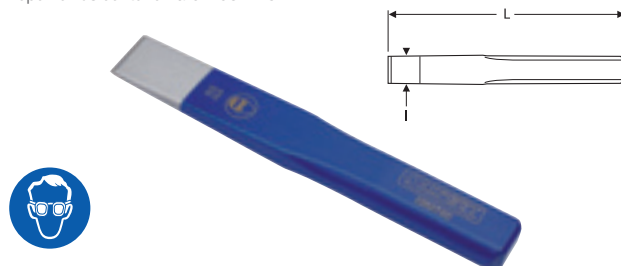

Obj. číslo	L (mm)	I (mm)	g	Cena (bez DPH)	Cena (s DPH)	EAN
E150702	150	21	195	253,72	307,00	3258951507025
E150703	200	24	350	279,34	338,00	3258951507032
E150704	250	27	510	322,31	390,00	3258951507049

PILKY NA KOV

PILKA NA KOV S REVOLVEROVOU RUKOJETÍ A NÁHRADNÍM PLÁTKEM

- Revolverová rukojeť – napětí pilového listu až 100 kg – výšková kapacita řezu až 100 mm
- Pákový systém přednastavení tahu pilového listu; při výměně není nutné znovu nastavovat tah
- Pilka je dodávána s náhradním bimetalovým plátkem
- Rám pilky z chromované oceli, ostatní části mají povrch ošetřený barvou
- Pro pilové listy délky 300 mm

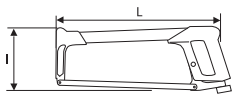

Obj. číslo	L (mm)	I (mm)		Cena (bez DPH)	Cena (s DPH)	EAN
E115122	376	131	590	362,81	439,00	3258951151228

RÁMOVÁ PILKA NA KOV S PŘÍMOU DŘEVĚNOU RUKOJETÍ A NÁHRADNÍM PLÁTKEM

- Kovový rám pily ošetřený epoxidovým lakem - napětí pilového listu až 80 kg - výšková kapacita řezu až 100 mm
- Tah pilového listu nastavitelný šroubkem na přední straně rámu pilky
- Pilka je dodávána s náhradním HSS plátkem
- Tradiční dřevěná rukojeť
- Pro pilové listy délky 300 mm

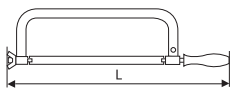

Obj. číslo	I (mm)		Cena (bez DPH)	Cena (s DPH)	EAN
E115123	455	550	233,88	283,00	3258951151235

NÁHRADNÍ PLÁTEK 150 MM PRO PILKY NA KOV

- Náhradní plátky pro mini-pilku E020103
- Balené po 10 kusech v plastovém válcovitém pouzdře (cena je za jeden kus)



Obj. číslo	L (mm)		Cena (bez DPH)	Cena (s DPH)	EAN
E020103	150	120	28,93	35,00	3258950201030

BI-METALOVÝ NÁHRADNÍ PLÁTEK 300 MM PRO PILKY NA KOV

- Náhradní plátek pro pilku E115122 a -123
- Balené po 10 kusech v plastovém válcovitém pouzdře (cena je za jeden kus)



Obj. číslo	L (mm)		Cena (bez DPH)	Cena (s DPH)	EAN
E115126	300	160	82,64	100,00	3258951151266

NŮŽKY

UNIVERZÁLNÍ NŮŽKY

- Výkonné nůžky pro stříhání různých materiálů: kartónu, pryže, PVC, kůže do 5 mm, tenkého plechu, elektrických kabelů apod.
- Nepostradatelný pomocník, jemně vroubkované ostří zaručuje přesný a čistý stříh
- Bezpečné: čelisti lze zajistit v uzavřené poloze
- Pohodlné bimateriální rukojeti
- Délka ostří 58 mm

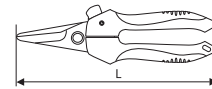

Obj. číslo	L (mm)		Cena (bez DPH)	Cena (s DPH)	EAN
E020901	190	201	338,02	409,00	3258950209012

NŮŽKY NA PLECH

PŘEVODOVÉ NŮŽKY NA PLECH PŘÍMÝ STŘIH

- ASME B 107.16M - 1998
- Kované čelisti - pákový převod násobí stisk čelistí a ulehčuje uživateli práci
- Přesný stříh – vroubkované ostří zabraňuje vyklouznutí materiálu z čelistí
- Kapacita stříhu: nerez 80 kg/mm² - 0,8 mm - středně tvrdá ocel 1,2 mm
- Pohodlné bimateriální rukojeti, kódované dle barevného standardu – žlutá barva

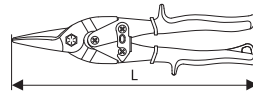

Obj. číslo	L (mm)	I (mm)		Délka čepele (mm)	Cena (bez DPH)	Cena (s DPH)	EAN
E214563	250	52	399	45	347,93	421,00	3258952145639

VYSTŘIHOVACÍ NŮŽKY S JEMNÝM OSTŘÍM

- Kované čelisti z uhlíkové oceli
- Nůžky určené ke stříhání plechu s vysokou přesností
- Kapacita stříhu: nerez 80 kg/mm² 0,8 mm – středně tvrdá ocel 1 mm
- Máčené PVC rukojeti

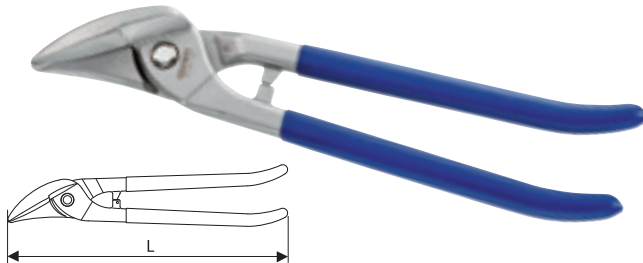

Obj. číslo	L (mm)	I (mm)		Délka čepele (mm)	Cena (bez DPH)	Cena (s DPH)	EAN
E184195	270	55	380	42	514,05	622,00	3258951841952

UNIVERZÁLNÍ VYSTŘIHOVACÍ NŮŽKY NA PLECH

- Štíhlé čepele umožňují přesný rovný i obloukový pravý střih
- Kapacita střihu 120 kg/mm² 1,2 mm
- Tvrdost čepelí 56-60 HRC
- Kované a leštěné nerezové čepele
- Lakované rukojeti

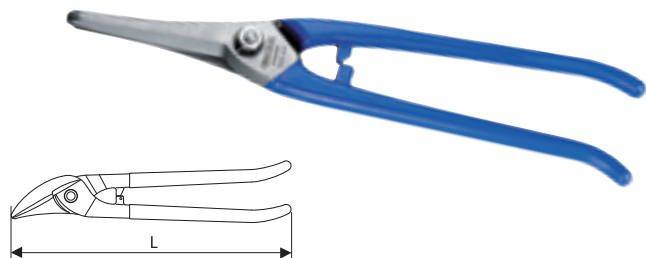

Obj. číslo	L (mm)		Cena (bez DPH)	Cena (s DPH)	EAN
E020907	250	470	540,50	654,00	3258950209074

UNIVERZÁLNÍ VYSTŘIHOVACÍ NŮŽKY NA PLECH

- Štíhlé čepele umožňují přesný rovný i obloukový pravý střih
- Kapacita střihu 120 kg/mm² 1,2 mm
- Tvrdost čepelí 56-60 HRC
- Kované a leštěné nerezové čepele
- Lakované rukojeti

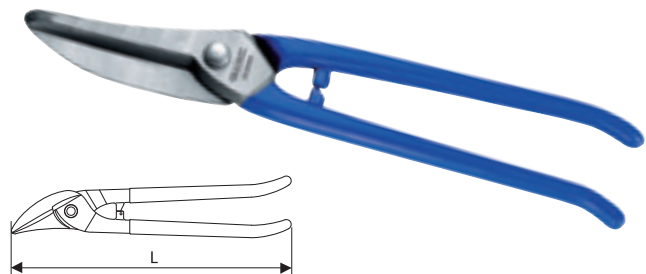

Obj. číslo	L (mm)		Cena (bez DPH)	Cena (s DPH)	EAN
E020908	260	475	577,69	699,00	3258950209081

ŠTÍPACÍ KLEŠTĚ NA TYČE A SVORNÍKY

ŠTÍPACÍ KLEŠTĚ NA TYČE A SVORNÍKY S OVÁLNÝMI RUKOJETMI

- Čelisti vykované z chrom molybdenové oceli
- Kapacita střihu: ocel do 160 kg/mm²
- Rukojeti oválného průřezu

Obj. číslo	L (mm)	d (mm) - 100 kg/mm ²	d (mm) - 130 kg/mm ²	d (mm) - 160 kg/mm ²		Cena (bez DPH)	Cena (s DPH)	EAN
E117750	350	8	6	5	1220	489,26	592,00	3258951177501
E117751	450	8	6	6	1580	532,23	644,00	3258951177518
E117752	600	10	8	7	2600	688,43	833,00	3258951177525
E117753	750	11	10	8	3950	954,55	1 155,00	3258951177532
E117754	900	12	11	9	5450	1 314,88	1 591,00	3258951177549
E117755	1050	14	12	10	8100	1 828,93	2 213,00	3258951177556

PILNÍKY

5DÍLNÁ SADA PILNÍKŮ SEK 2

- 200mm plochý dílenský pilník E020602
- 200mm úsečový dílenský pilník E020604
- 200mm kulatý dílenský pilník E020607
- 200mm čtyřhranný dílenský pilník E020609
- 200mm trojhranný dílenský pilník E020610



Obj. číslo		Cena (bez DPH)	Cena (s DPH)	EAN
E020613	160	1 284,30	1 554,00	3258950206134

3DÍLNÁ SADA PILNÍKŮ SEK 2

- 200mm plochý dílenský pilník E020602
- 200mm úsečový dílenský pilník E020604
- 200mm kulatý dílenský pilník E020607



Obj. číslo		Cena (bez DPH)	Cena (s DPH)	EAN
E020612	160	780,17	944,00	3258950206127

4DÍLNÁ SADA PILNÍKŮ V MODULU

- 200mm plochý dílenský pilník sek 1 E020603
- 200mm úsečový dílenský pilník sek 2 E020604
- 200mm kulatý dílenský pilník sek 2 E020607
- 200mm čtyřhranný dílenský pilník sek 2 E020609
- Prázdný modul: E010514



Obj. číslo		Cena (bez DPH)	Cena (s DPH)	EAN
E020611	758	1 218,18	1 474,00	3258950206110



ŘEZÁNÍ, STRÍHÁNÍ

PLOCHÉ DÍLENSKÉ PILNÍKY

- Plastová ergonomická rukojeť
- Délka pilníkové čepele 200 mm
- Typ A = sek 2 (polojemný), typ B = sek 1 (hrubý)

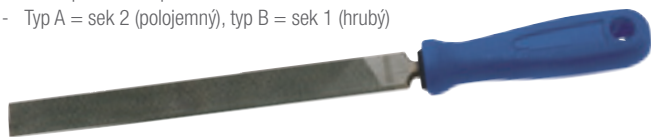

Obj. číslo	TYP		Cena (bez DPH)	Cena (s DPH)	EAN
E020602	A	180	220,66	267,00	3258950206028
E020603	B	180	220,66	267,00	3258950206035

ÚSEČOVÝ DÍLENSKÝ PILNÍK

- Plastová ergonomická rukojeť
- Délka pilníkové čepele 200 mm
- Typ A = sek 2 (polojemný)



Obj. číslo	TYP		Cena (bez DPH)	Cena (s DPH)	EAN
E020604	A	164	293,39	355,00	3258950206042

KULATÝ DÍLENSKÝ PILNÍK

- Plastová ergonomická rukojeť
- Délka pilníkové čepele 200 mm
- Typ A = sek 2 (polojemný)



Obj. číslo	TYP		Cena (bez DPH)	Cena (s DPH)	EAN
E020607	A	106	220,66	267,00	3258950206073

ČTYŘHRANNÝ DÍLENSKÝ PILNÍK

- Plastová ergonomická rukojeť
- Délka pilníkové čepele 200 mm
- Typ A = sek 2 (polojemný)



Obj. číslo	TYP		Cena (bez DPH)	Cena (s DPH)	EAN
E020609	A	110	220,66	267,00	3258950206097

TROJHRANNÝ DÍLENSKÝ PILNÍK

- Plastová ergonomická rukojeť
- Délka pilníkové čepele 200 mm
- Typ A = sek 2 (polojemný)



Obj. číslo	TYP		Cena (bez DPH)	Cena (s DPH)	EAN
E020610	A	200	262,81	318,00	3258950206103

NOŽE

NOŽE S ODLAMOVCÍ ČEPELÍ

- Vyjímatelný bezpečnostní držák sloužící k odlomení použité čepele součástí patky nože
- Dodávány s 1 čepelí
- Sponka na kapsu na těle 9mm nože
- Náhradní čepele dodávány v plastové krabičce po 10 kusech (ne dispenseru)



Obj. číslo		Šířka čepele (mm)	Cena (bez DPH)	Cena (s DPH)	EAN
E020301	37	9	63,64	77,00	3258950203010
E020302	74	18	97,52	118,00	3258950203027

NÁHRADNÍ ČEPELE



Obj. číslo		Šířka čepele (mm)	Cena (bez DPH)	Cena (s DPH)	EAN
E020303	30	9	58,68	71,00	3258950203034
E020304	60	18	84,30	102,00	3258950203041

BEZPEČNOSTNÍ NŮŽ

- Automatické zasunutí čepele po skončení práce
- 1 čepel součástí dodávky
- Štěrbina pro řezání lanek



Obj. číslo		Šířka čepele (mm)	Cena (bez DPH)	Cena (s DPH)	EAN
E020306	130	18	267,77	324,00	3258950203065

NÁŘADÍ PRO ÚDRŽBU

SVĚRÁKY

- Přesné upínání díky frézovaným čelistem
- Pevná odolná konstrukce: jednoduchá s pevnými čelistmi
- Otočná základna
- Velmi odolná a pevná slitina
- Bezpečný systém připevnění základny

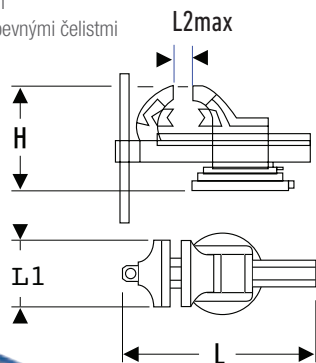

Obj. číslo	H (mm)	L (mm)	L1 (mm)	L2 (mm)	kg	Cena (bez DPH)	Cena (s DPH)	EAN
E090402	165	365	125	129	11	4 923,97	5 958,00	3258950904023
E090403	187	406	150	154	14	5 758,68	6 968,00	3258950904030
E090404	205	500	200	205	18,5	7 032,23	8 509,00	3258950904047

NÝTOVACÍ KLEŠTĚ 270 MM

- Nýtovací kleště 90° na hliníkové a ocelové nýty
- 4 výměnné vložky pro nýty průměru 2 - 3 - 4 - 5 mm
- Automatické vyhození stopky nýtu
- Klíč na výměnné vložky součástí dodávky
- Odolné a pevné ocelové tělo



Obj. číslo	kg	Cena (bez DPH)	Cena (s DPH)	EAN
E169804	572	424,79	514,00	3258951698044

ŘEZÁK NA SKLO

- Rukojeť z acetátu
- Přesný řez
- Niklovaná, ocelová hlava
- Dodáván s 5 řeznými čepelemi v kolečku



Obj. číslo	Cena (bez DPH)	Cena (s DPH)	EAN
E020305	246,28	298,00	3258950203058

OLEJNIČKA

- Precizně zpracovaná nádoba z pevnostní oceli
- Lakovaný povrch
- Olej se vytlačuje mačkáním páčky nad rukojetí
- Pevná trubička s měděnou koncovkou



Obj. číslo	g	Objem (ml)	Cena (bez DPH)	Cena (s DPH)	EAN
E090701	215	300	293,39	355,00	3258950907017

MAZACÍ LIS

- Mazací tlak 400 bar
- Pevná trubička
- Pružná hadička (délka 230 mm, průměr 14 mm)
- Použití s vazelínou v kartuši i bez
- Kapacita 500 cm³ nebo 400 cm³



Obj. číslo	Cena (bez DPH)	Cena (s DPH)	EAN
E090705	663,64	803,00	3258950907055

PISTOLE NA SILIKON

- Profesionální model
- Hliníkové tělo
- Ergonomická rukojeť



Obj. číslo	Cena (bez DPH)	Cena (s DPH)	EAN
E090703	850,41	1 029,00	3258953907038

PÁČIDLO

- Vykované s vysokojakostní chrom-ocelové slitiny
- Tvar hlavy poskytuje možnost opory pro vyvinutí vyšší síly během páčení
- Univerzální nástroj pro průmyslovou údržbu i autoservisy



Obj. číslo	L (mm)	g	Cena (bez DPH)	Cena (s DPH)	EAN
E150902	413	480	381,82	462,00	3258951509029

NÁŘADÍ PRO ÚDRŽBU A INSTALATÉRY

NÁŘADÍ PRO INSTALATÉRY

HASÁKY S 45° ČELISTMI - ŠVÉDSKÝ MODEL

- Vyrobené z chrom-vanadové oceli
- Čelisti pod úhlem 45° pro snazší přístup do omezeného prostoru
- Lakovaný povrch



Obj. číslo	A max (mm)	A max (")	L (mm)	kg	Cena (bez DPH)	Cena (s DPH)	EAN
E090106	40	1/2"	270	0,48	663,64	803,00	3258950901060
E090107	60	1"	340	0,80	830,58	1 005,00	3258950901077
E090108	65	1-1/2"	430	1,40	1 064,46	1 288,00	3258950901084

HASÁKY S 90° ČELISTMI - ŠVÉDSKÝ MODEL

- Vyrobené z chrom-vanadové oceli
- Čelisti pod úhlem 90° umožňují vyvinutí vyšší síly
- Lakovaný povrch



Obj. číslo	A max (")	A max (mm)	L (mm)	kg	Cena (bez DPH)	Cena (s DPH)	EAN
E090110	1"	65	330	0,80	583,47	706,00	3258950901107
E090111	1-1/2"	85	420	1,35	825,62	999,00	3258950901114
E090112	2"	100	540	2,50	1 164,46	1 409,00	3258950901121
E090113	3"	150	630	4,20	2 233,06	2 702,00	3258950901138

HLINÍKOVÉ HASÁKY

- Hliníkové tělo
- Pevná část čelisti vykovaná z oceli
- Lakovaný povrch



Obj. číslo	A max (mm)	A max (")	L (mm)	kg	Cena (bez DPH)	Cena (s DPH)	EAN
E090115	90	3"	600	2,23	2 127,27	2 574,00	3258950901152
E090116	142	5"	900	4,00	3 557,02	4 304,00	3258950901169

HASÁKY

- Tělo tvořené litinovým odlitkem
- Pevná část čelisti vykovaná z oceli
- Vysokofrekvenčně zakalené čelisti pro vysokou odolnost a pevné sevření trubek

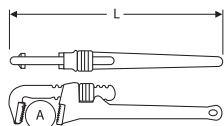

Obj. číslo	A max (mm)	A max (")	L (mm)	L (")	kg	Cena (bez DPH)	Cena (s DPH)	EAN
E117822	60	2"	350	14	1,50	442,15	535,00	3258951178225
E117823	76	2-1/2"	450	18	2,40	620,66	751,00	3258951178232
E117824	102	3-1/2"	610	24	4,00	935,54	1 132,00	3258951178249
E117825	140	5"	920	36	9,00	2 867,77	3 470,00	3258951178256

SIKO KLEŠTĚ

- ISO 8976
- Povrchová úprava - lakované rukojeti
- 7polohová kulisa pro nastavení čelistí
- Provlékaná konstrukce



Obj. číslo	L (mm)	kg	Cena (bez DPH)	Cena (s DPH)	EAN
E090105	250	350	331,40	401,00	3258950901053

PLYNAŘSKÉ KLEŠTĚ

- Pro utahování trubek různého průměru (od 4 do 30 mm)
- Leštěné čelisti
- Lakované rukojeti



Obj. číslo	L (mm)	kg	Cena (bez DPH)	Cena (s DPH)	EAN
E090104	230	380	846,28	1 024,00	3258950901046

ŘEZÁKY NA MĚDĚNÉ TRUBKY

- Kapacita řezu: trubky do průměru 16 mm (E117829)
- Kapacita řezu: trubky do průměru 32 mm (E117830)
- Snadné a rychlé nastavení pomocí šroubku
- Integrovaný odhrotovač řezu
- Součástí dodávky náhradní čepel



Obj. číslo	L (mm)	kg	Cena (bez DPH)	Cena (s DPH)	EAN
E117829	55	120	233,88	283,00	3258951178294
E117830	140	300	633,88	767,00	3258951178300

UNIVERZÁLNÍ PÁSKOVÝ KLÍČ

- Pro montáž olejových filtrů a potrubí
- Ocelová rukojeť
- Chromovaný páskovaný povrch
- Páska plněná vlákny
- Kapacita: průměr v rozsahu 30 až 160 mm



Obj. číslo	kg	Cena (bez DPH)	Cena (s DPH)	EAN
E200240	341	433,06	524,00	3258952002406

PÁSKOVÉ KLÍČE

- Hliníkové tělo
- Nylonový pásek



Obj. číslo	A max (mm)	A max (")	L (mm)	kg	Cena (bez DPH)	Cena (s DPH)	EAN
E117827	125	4	315	290	807,44	977,00	3258951178270
E117828	165	6	315	310	884,30	1 070,00	3258951178287

ŘETÍZKOVÝ KLÍČ

- Pro montáž olejových filtrů a potrubí
- Ocelová rukojeť
- Chromovaný pískovaný povrch
- Řetízek s očkem pro snadné uchycení
- Kapacita: pro průměr od 30 do 160 mm



Obj. číslo		Cena (bez DPH)	Cena (s DPH)	EAN
E200241	341	424,79	514,00	3258952002413

SVÍTLNÝ

LED KLOBOVÁ INŠPEKČNÍ SVÍTLINA

- Vysoce výkonná LED typu SMD (boční) + čelní LED svítilna
- Světelný výkon boční svítilny: 300 Lux @ 0,5 m; 200 Lumen
- Světelný výkon čelní svítilny: 450 Lux @ 0,5 m; 50 Lumen
- Nabíjecí baterie Li-ion
- Magnetická základna s kloubem pohyblivým v rozsahu 180°
- 2 háčky pro zavěšení a 3 magnety v zadní straně
- Dodávána s nabíječkou do sítě a adaptérem do autozapalovače



Obj. číslo	Cena (bez DPH)	Cena (s DPH)	EAN
E201427	2 038,84	2 467,00	3258952014270

NABÍJECÍ ZÁVĚSNÁ INŠPEKČNÍ SVÍTLINA

- Vysoce výkonná inspekční COB LED
- Volba dvou druhů výkonu: 250 lumenů / 70 luxů na vzdálenost 1 m / 500 lumenů / 140 luxů na vzdálenost 1 m
- Doba provozu na baterii: 2,5 / 5 h
- Indikátor stavu nabití baterie
- Certifikace IP54
- Obsahuje 2 magnety na zadní straně
- Háček na zavěšení
- Dodávána s nabíječkou do sítě
- Li-ion baterie



Obj. číslo	Cena (bez DPH)	Cena (s DPH)	EAN
E201431	2 357,85	2 853,00	3258952014317

NABÍJECÍ INŠPEKČNÍ SVÍTLINA

- Kombinace výkonné inspekční a kapesní svítilny
- **Inspekční svítilna:** 5W COB LED
- 2stupňová volba výkonu
- Vysoký výkon: 420 Lumen / Výdrž baterií: 3 h
- Svítivost: 280 lux @ 0,5 m
- Úsporný režim: 120 Lumen / Výdrž baterií: 10 h
- Svítivost: 80 lux @ 0,5 m
- **Kapesní svítilna:** 1W SMD LED
- 45 Lumen / Výdrž baterií: 25 h
- Svítivost: 800 lux @ 0,5 m
- Ochrana: IP43
- Baterie: Li-Ion 3,7 V 4 400 mAh
- Doba nabíjení: 4,5 h
- Nabíjení: USB kabelem



Obj. číslo	Cena (bez DPH)	Cena (s DPH)	EAN
E201435	1 716,53	2 077,00	3258952014355

LED KAPESNÍ SVÍTLINA

- Vysoký výkon
- Kombinace inspekční svítilny a kapesní svítilny
- Dva režimy: Inspekční svítilna: 2,5W COB LED / 170 Lumen / Doba provozu na jedno nabití: 4 hodiny / Svítilna: 3 x SMD LED / 60 Lumen / Doba provozu na jedno nabití: 10 hodin
- Doba nabíjení: 5 hodin



Obj. číslo	Cena (bez DPH)	Cena (s DPH)	EAN
E201434	1 545,45	1 870,00	3258952014348

TUŽKOVÁ LED NABÍJECÍ USB SVÍTLINA

- 6 velmi výkonných LED na boční stěně + LED dioda v horní části
- Výkon bočních LED diod 125 lux ve vzdálenosti 0,5 m, 45 lumen
- Výkon horní LED diody 25 lux ve vzdálenosti 0,5 m, 3 lumény
- Výdrž baterií 3 hodiny při svícení horní LED diodou, 12 hodin při svícení horní LED diodou
- Magnetická základna
- Dobíjení pomocí dodaného USB kabelu (3 AAA baterie jsou součástí dodávky)



Obj. číslo	Cena (bez DPH)	Cena (s DPH)	EAN
E201406	523,14	633,00	3258952014065

STAHOVÁKY

ZRAMENNÉ STAHOVÁKY

- Vnější/vnitřní (změna pohybem přeskupením ramen)
- Posuvné, samoupínací čelisti
- Chrom-vanadové tělo
- Povrchová úprava - chromování

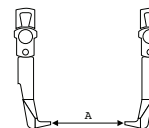
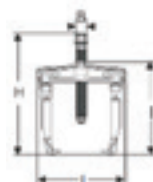

Obj. číslo	L x l x H mm	A (mm)	B (mm)	T (kN)		Cena (bez DPH)	Cena (s DPH)	EAN
E096002	115 x 105 x 133	65	14	15	0,4	1 343,80	1 626,00	3258950960029
E096003	146 x 155 x 182	90	17	30	0,9	1 494,21	1 808,00	3258950960036
E096004	186 x 155 x 182	130	17	30	1,0	1 693,39	2 049,00	3258950960043
E096005	247 x 233 x 283	175	22	40	2,8	2 604,13	3 151,00	3258950960050
E096006	297 x 233 x 283	220	22	40	3,0	2 890,08	3 497,00	3258950960067

ČELISTI KE STAHOVÁKŮM

Obj. číslo	Pro model	L (mm)	L1 (mm)	L2 (mm)		Cena (bez DPH)	Cena (s DPH)	EAN
E096007	E096002	100	10	16	82	347,93	421,00	3258950960074
E096008	E096008	155	155	15	24	370,25	448,00	3258950960081
E096009	E096009	225	225	22	33	586,78	710,00	3258950960098

ŠROUBY KE STAHOVÁKŮM

Obj. číslo	Pro model	L (mm)	d1 (mm)		Cena (bez DPH)	Cena (s DPH)	EAN
E096010	E096002	135	14	150	347,93	421,00	3258950960104
E096011	E096003-4	183	17	199	447,11	541,00	3258950960111
E096012	E096005-6	283	22	434	633,88	767,00	3258950960128

NÁŘADÍ PRO ELEKTRIKÁŘE A ELEKTRONIKU

LISOVACÍ KLEŠTĚ

LISOVACÍ KLEŠTĚ NA PŘEDIZOLOVANÉ KONCOVKY

- Pro lisování předizolovaných koncovek s průřezem kabelu: od 0,4 do 1 mm² (žluté); od 1,5 do 2,5 mm² (modré); od 4 do 6 mm² (červené)
- Testovány pro výdrž minimálně 25 000 cyklů
- Ráčnový systém nedovolí uvolnit sevření kleští dokud není koncovka zalisována dostatečnou silou
- Pohodlné, opláštěné rukojeti



Obj. číslo	L (mm)		Cena (bez DPH)	Cena (s DPH)	EAN
E050301	235	568	1 153,72	1 396,00	3258950503011

LISOVACÍ KLEŠTĚ NA PŘEDIZOLOVANÉ KONCOVKY

- Pro lisování předizolovaných koncovek s průřezem kabelu: od 0,4 do 1 mm² (žluté); od 1,5 do 2,5 mm² (modré); od 4 do 6 mm² (červené)
- Testovány pro výdrž minimálně 25 000 cyklů
- Ráčnový systém nedovolí uvolnit sevření kleští dokud není koncovka zalisována dostatečnou silou
- Pohodlné, opláštěné rukojeti



Obj. číslo	L (mm)		Cena (bez DPH)	Cena (s DPH)	EAN
E050302	235	480	1 043,80	1 263,00	3258950503028

LISOVACÍ KLEŠTĚ

- Pro lisování předizolovaných spojek průřezu 1,5 - 2,5 - 6 mm² max. a neizolovaných spojek průřezu 1,5 - 6 mm² max.



Obj. číslo	L (mm)	d (mm) kabel Cu-Al		Cena (bez DPH)	Cena (s DPH)	EAN
E117903	220	odizolování kabelů od 0,75 do 6 mm ²	260	114,88	139,00	3258951179031

ŠTÍPACÍ KLEŠTĚ

ŠTÍPACÍ KLEŠTĚ NA KABELY

- ISO 5749
- Kapacita stříhu: měděné kabely do maximálního průměru 12 mm
- Ergonomické bimateriální rukojeti



Obj. číslo	L (mm)		Cena (bez DPH)	Cena (s DPH)	EAN
E189874	220	270	503,31	609,00	3258951898741

NÁŘADÍ NA ODIZOLOVÁNÍ KABELŮ

NŮŽ NA ODIZOLOVÁNÍ KABELŮ

- Nastavitelná čepel pro podélné i příčné odříznutí izolace kabelu
- Nastavitelná hloubka řezu
- Maximální kapacita řezu - kabely průměru 28 mm
- Náhradní čepel E050104 součástí dodávky



Obj. číslo	L (mm)		Cena (bez DPH)	Cena (s DPH)	EAN
E050103	140	65	447,11	541,00	3258950501031
E050104	Náhradní čepel		114,88	139,00	3258950501048

ODIZOLOVÁVACÍ KLEŠTĚ

ODIZOLOVÁVACÍ KLEŠTĚ

- Pro odizolování více i jednožilových kabelů průřezu od 0,75 do 6 mm²
- Ergonomické bimateriální rukojeti pro pohodlné ovládání

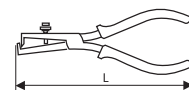

Made in France

Obj. číslo	L (mm)		Cena (bez DPH)	Cena (s DPH)	EAN
E050106	170	198	405,79	491,00	3258950501062

AUTOMATICKÉ ODIZOLOVÁVACÍ KLEŠTĚ

- Samonastavovací v rozsahu průřezu od 0,2 do 6,0 mm² jedno i vícežilových kabelů
- Funkce stříhání drátů
- Lisování svorek: předizolované svorky 0,5 až 6 mm² a neizolované svorky 0,5 až 2,5 a 4 až 6 mm²
- Plastový povlak rukojeti



Obj. číslo	L (mm)		Cena (bez DPH)	Cena (s DPH)	EAN
E050105	216	270	441,32	534,00	3258950501055

IZOLOVANÉ KLEŠTĚ 1000 V

ODIZOLOVÁVACÍ KLEŠTĚ

IZOLOVANÉ 1000 V - VDE

- IEC 60900
- Pro odizolování více i jednožilových kabelů průřezu od 0,75 do 6 mm²
- Ergonomické bimateriální rukojeti pro pohodlné ovládání

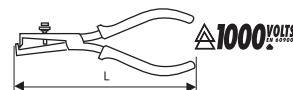

Made in France

Obj. číslo	L (mm)		Cena (bez DPH)	Cena (s DPH)	EAN
E050416	160	200	532,23	644,00	3258950504162

BOČNÍ ŠTÍPACÍ KLEŠTĚ IZOLOVANÉ 1000 V - VDE

- IEC 60900 - DIN ISO 5745
- Kompaktní hlava umožňuje práci v prostorech s omezeným přístupem (rozvodné skříně)
- Čepel a jejich ostří ideální pro štípání měkkých (Cu) a polotvrdých drátů
- Ergonomické bimateriální rukojeti pro pohodlné ovládání i při dlouhodobém používání

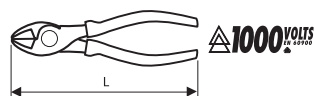

Made in France

Obj. číslo	L (mm)	g	Cena (bez DPH)	Cena (s DPH)	EAN
E050406	160	200	547,11	662,00	3258950504063
E050407	180	270	588,43	712,00	3258950504070

KOMBINOVANÉ KLEŠTĚ IZOLOVANÉ 1000 V - VDE

- IEC 60900 - DIN ISO 5745
- Univerzální kleště pro přidržování materiálu a štípání drátů, kabelů apod.
- Čelisti umožňují štípání drátů z měkkého, středně tvrdého i tvrdého kovu
- Ergonomické bimateriální rukojeti pro pohodlné ovládání i při dlouhodobém používání



Obj. číslo	L (mm)	g	Cena (bez DPH)	Cena (s DPH)	EAN
E050412	160	230	460,33	557,00	3258950504124
E050413	180	280	551,24	667,00	3258950504131
E050414	200	330	620,66	751,00	3258950504148

KLEŠTĚ S PRODLOUŽENÝMI PŮLKULATÝMI ČELISTMI IZOLOVANÉ 1000 V - VDE

- IEC 60900 - DIN ISO 5745
- Dlouhé zúžené čelisti umožňují práci v prostorech s omezeným přístupem (rozvodné skříně)
- Jemné vroubkování čelistí pro pevný úchop materiálu + ostří pro podélný stříh drátů apod.
- Ergonomické bimateriální rukojeti pro pohodlné ovládání i při dlouhodobém používání

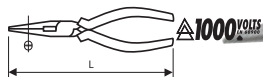

Obj. číslo	L (mm)	g	Cena (bez DPH)	Cena (s DPH)	EAN
E050408	160	152	498,35	603,00	3258950504087
E050409	200	230	524,79	635,00	3258950504094

SIKO KLEŠTĚ IZOLOVANÉ 1000 V - VDE

- IEC 60900 - ISO 8976
- 6polohová kulisa pro nastavení rozteče čelistí
- Ergonomické bimateriální rukojeti pro pohodlné ovládání
- Povrchová úprava: fosfátování

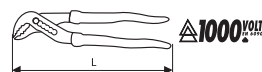

Made in France

Obj. číslo	L (mm)	Kapacita čelistí (mm)	g	Cena (bez DPH)	Cena (s DPH)	EAN
E050415	240	36	350	682,64	826,00	3258950504155

KLEŠTĚ SE ZAHNUTÝMI 40° PŮLKULATÝMI ČELISTMI IZOLOVANÉ 1000 V - VDE

- IEC 60900 - DIN ISO 5745
- Dlouhé zúžené čelisti umožňují práci v prostorech s omezeným přístupem (rozvodné skříně)
- Jemné vroubkování čelistí pro pevný úchop materiálu + ostří pro podélný stříh drátů apod.
- Ergonomické bimateriální rukojeti pro pohodlné ovládání i při dlouhodobém používání

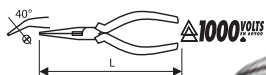

Obj. číslo	L (mm)	g	Cena (bez DPH)	Cena (s DPH)	EAN
E050410	160	200	495,04	599,00	3258950504100
E050411	200	255	542,15	656,00	3258950504117

NÁŘADÍ PRO ELEKTRIKÁŘE A ELEKTRONIKU

IZOLOVANÉ ŠROUBOVÁKY 1000 V

6DÍLNÁ SADA IZOLOVANÝCH ŠROUBOVÁKŮ 1000 V PL/PH

- NF EN 60900
- 4x ploché paralelní:
2,5 x 50 - 3,5 x 75 - 4 x 100 - 5,5 x 150 mm
- 2x křížové Phillips®:
PH1 x 100 - PH2 x 125 mm



Obj. číslo	ks		Cena (bez DPH)	Cena (s DPH)	EAN
E160910	6	430	666,94	807,00	3258951609101

6DÍLNÁ SADA IZOLOVANÝCH ŠROUBOVÁKŮ 1000 V PL/PZ

- NF EN 60900
- 4x ploché paralelní:
2,5 x 50 - 3,5 x 75 - 4 x 100 - 5,5 x 150 mm
- 2x křížové Pozidriv®:
PZ1 x 100 - PZ2 x 125 mm



Obj. číslo	ks		Cena (bez DPH)	Cena (s DPH)	EAN
E160911	6	430	666,94	807,00	3258951609118

10DÍLNÁ SADA IZOLOVANÝCH ŠROUBOVÁKŮ 1000 V

- NF EN 60900
- 4x ploché paralelní:
2,5 x 50 - 3,5 x 75 - 4 x 100 - 5,5 x 150 mm
- 2x křížové Pozidriv®:
PZ1 x 100 - PZ2 x 125 mm
- 3x křížové Phillips®:
PH0 x 75 - PH1 x 100 - PH2 x 125 mm
- 1x šroubovák-tester 100/500 V



Obj. číslo	ks		Cena (bez DPH)	Cena (s DPH)	EAN
E160912	10	670	1 078,51	1 305,00	3258951609125

PLOCHÉ PARALELNÍ IZOLOVANÉ ŠROUBOVÁKY 1000 V

- NF EN 60900
- Ergonomická bimateriální rukojeť pro pohodlnou a efektivní práci
- Barevné kódování typu hrotu – červená barva
- Každý kus je v rámci výstupní kontroly zkoušen napětím 10 000 V
- Dřík kruhového průměru, povrchová úprava fosfátování s PVC izolací

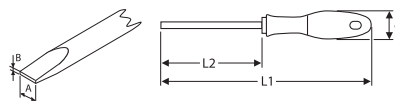

Obj. číslo	A x L2 x B (mm)	L1 (mm)	d (mm)		Cena (bez DPH)	Cena (s DPH)	EAN
E165410	2,5 x 50 x 0,4	149	20	18	95,87	116,00	3258951654101
E165411	3,5 x 75 x 0,6	177	27	38	107,44	130,00	3258951654118
E050608	3,5 x 100 x 0,6	202	27	40	112,40	136,00	3258950506081
E165412	4,0 x 100 x 0,8	202	27	43	112,40	136,00	3258951654125
E165413	5,5 x 150 x 1,0	255	32	84	123,14	149,00	3258951654132
E165420	6,5 x 150 x 1,2	266	40	134	157,85	191,00	3258951654200

KŘÍŽOVÉ IZOLOVANÉ ŠROUBOVÁKY PHILLIPS® 1000 V

- NF EN 60900
- Ergonomická bimateriální rukojeť pro pohodlnou a efektivní práci
- Barevné kódování typu hrotu - žlutá barva
- Každý kus je v rámci výstupní kontroly zkoušen napětím 10 000 V
- Dřík kruhového průměru, povrchová úprava fosfátování s PVC izolací

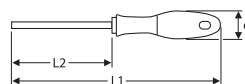

Obj. číslo	N°	L1 (mm)	L2 (mm)	d (mm)		Cena (bez DPH)	Cena (s DPH)	EAN
E165414	PH 0	177	75	27	40	112,40	136,00	3258951654149
E165415	PH 1	205	100	32	68	133,06	161,00	3258951654156
E165416	PH 2	230	125	32	89	162,81	197,00	3258951654163
E165421	PH 3	355	150	40	123	224,79	272,00	3258951654217

KŘÍŽOVÉ IZOLOVANÉ ŠROUBOVÁKY POZIDRIV® 1000 V

- NF EN 60900
- Ergonomická bimateriální rukojeť pro pohodlnou a efektivní práci
- Barevné kódování typu hrotu - modrá barva
- Každý kus je v rámci výstupní kontroly zkoušen napětím 10 000 V
- Dřík kruhového průměru, povrchová úprava fosfátování s PVC izolací

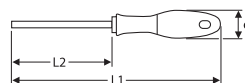

Obj. číslo	N°	L1 (mm)	L2 (mm)	d (mm)		Cena (bez DPH)	Cena (s DPH)	EAN
E165417	PZ 0	177	75	27	40	112,40	136,00	3258951654170
E165418	PZ 1	205	100	32	68	133,06	161,00	3258951654187
E165419	PZ 2	230	125	32	89	162,81	197,00	3258951654194
E165422	PZ 3	355	150	40	123	224,79	272,00	3258951654224

TESTER

ŠROUBOVÁK-TESTER

- CE
- 100 – 250 V
- Šířka čepele/délka dřívku: 3 x 66 mm



Obj. číslo		Cena (bez DPH)	Cena (s DPH)	EAN
E161101	22	50,41	61,00	3258951611012

ELEKTRIKÁŘSKÉ NOŽE

ELEKTRIKÁŘSKÝ NŮŽ SE ŽLÁBKU NA ODIZOLOVÁNÍ DRÁTŮ A KABELŮ

- U paty ostří 2 žlábků sloužících k odizolování a zařiznutí kabelů
- Nerezová čepel
- Dřevěná rukojeť

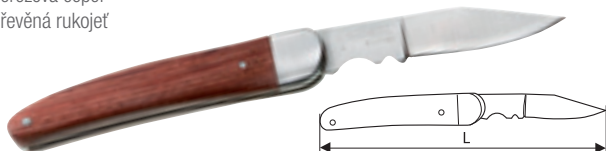

Obj. číslo	L (mm)		Cena (bez DPH)	Cena (s DPH)	EAN
E117762	180	77	271,07	328,00	3258951177624

ELEKTRIKÁŘSKÝ NŮŽ S 1 ČEPELÍ

- Nerezová čepel se zahnutým ostřím 60 mm
- Dřevěná rukojeť



Obj. číslo	L (mm)		Cena (bez DPH)	Cena (s DPH)	EAN
E117763	170	85	249,59	302,00	3258951177631

ELEKTRIKÁŘSKÝ NŮŽ SE 2 ČEPELEMI

- Nerezová čepel se zahnutým ostřím 60 mm
- Nerezová čepel s rovným ostřím 80 mm
- Dřevěná rukojeť



Obj. číslo	L (mm)		Cena (bez DPH)	Cena (s DPH)	EAN
E117767	170	115	287,60	348,00	3258951177679

ELEKTRIKÁŘSKÉ NŮŽKY

ELEKTRIKÁŘSKÉ NŮŽKY

- Krátké zesílené čepele pro stříhání drátů
- Použitý materiál: uhlíková ocel
- Povrchová úprava: leštěný chrom
- PVC povlékané rukojeti

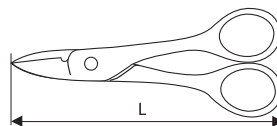

Obj. číslo	L (mm)		Cena (bez DPH)	Cena (s DPH)	EAN
E117764	150	117	324,79	393,00	3258951177648

ELEKTRIKÁŘSKÉ NŮŽKY S BIMATERIÁLNÍ RUKOJETÍ

- Prodloužené čepele se žlábkem pro stříhání/odizolování drátů
- Nerezové čepele
- Bimateriální rukojeti pro pohodlné držení

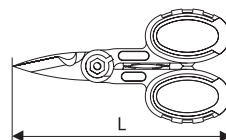

Obj. číslo	L (mm)		Cena (bez DPH)	Cena (s DPH)	EAN
E184280	145	62	316,53	383,00	3258951842805

PLYNOVÁ PÁJEČKA

PLYNOVÁ PÁJEČKA

- Snadné zapálení díky zapalovači integrovanému do krytu trysky
- Snadné nastavení díky otočnému ovladači
- Stálý přehled o množství plynu díky průhledné stěně zásobníku
- Jednoduché přímé plnění butanem
- Vestavěný stojánek pro bezpečné odložení během práce
- Dodávána s jednou pájecí a jednou hořákovou tryskou
- Návod k použití je přiložen



Obj. číslo	L (mm)	d (mm)		Cena (bez DPH)	Cena (s DPH)	EAN
E090501	170	19	70	1 340,50	1 622,00	3258950905013

NÁHRADNÍ TRYSKY PRO PLYNOVOU PÁJEČKU



Obj. číslo	d (mm)		Cena (bez DPH)	Cena (s DPH)	EAN
E090502	1,2	6	296,69	359,00	3258950905020

NÁŘADÍ PRO ELEKTRIKÁŘE A ELEKTRONIKU

PŘESNÉ ŠROUBOVÁKY

6DÍLNÁ SADA MIKRO-ŠROUBOVÁKŮ

- 3x ploché paralelní:
2,0 x 40 - 2,5 x 40 - 3,0 x 40
- 3x křížové Phillips®:
PH 000 - PH 00 - PH 0



Obj. číslo	ks		Cena (bez DPH)	Cena (s DPH)	EAN
E161102	6	155	719,01	870,00	3258951611029

PLOCHÝ PARALELNÍ MINI-ŠROUBOVÁK

- Modrá rukojeť z acetátu
- Kompaktní design
- Niklovaný, chrom-vanadový dřív

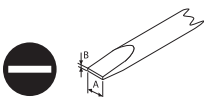
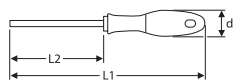

Obj. číslo	A x L2 x B mm	L1 (mm)	L2 (mm)	d (mm)		Cena (bez DPH)	Cena (s DPH)	EAN
E161110	2,0 x 35 x 0,4	75	35	12,5	7	44,63	54,00	3258951611104

SADA MIKROŠROUBOVÁKU S VÝMĚNNÝMI DŘÍKY

- 1x mikrošroubovák
- 8x bit: paralelní ploché 1,0 - 1,2 - 1,5 - 1,8 - 2,0 - 2,5 mm;
křížový Phillips®: PH000 - PH00



Obj. číslo		Cena (bez DPH)	Cena (s DPH)	EAN
E161109	80	416,53	504,00	3258951611098

KLEŠTĚ NA ELEKTRONIKU

KLEŠTĚ S PRODLOUŽENÝMI ČELISTMI

- Hladký povrch čelistí zajišťuje ochranu povrchu sevřených součástek
- Zúžené čelisti umožňují práci v prostorech s omezeným přístupem
- Ergonomické bimateriální rukojeti s měkčeným povrchem pro pevný stisk



Obj. číslo	L (mm)		Cena (bez DPH)	Cena (s DPH)	EAN
E117877	132	25	285,12	345,00	3258951178775

KLEŠTĚ S PLOCHÝMI ČELISTMI

- Vroubkovaný povrch čelistí zajišťuje pevné sevření součástek
- Zúžené čelisti umožňují práci v prostorech s omezeným přístupem
- Ergonomické bimateriální rukojeti s měkčeným povrchem pro pevný stisk
- Silné a pevné čelisti



Obj. číslo	L (mm)		Cena (bez DPH)	Cena (s DPH)	EAN
E117883	137	20	293,39	355,00	3258951178836

KLEŠTĚ SE ZAHNUTÝMI ČELISTMI

- Hladký povrch čelistí zajišťuje ochranu povrchu sevřených součástek
- Zúžené čelisti umožňují práci v prostorech s omezeným přístupem
- Ergonomické bimateriální rukojeti s měkčeným povrchem pro pevný stisk



Obj. číslo	L (mm)		Cena (bez DPH)	Cena (s DPH)	EAN
E117878	133	35	319,01	386,00	3258951178782

BOČNÍ ŠTÍPACÍ KLEŠTĚ SE SYMETRICKÝM STŘIHEM

- Robustní kuželovité čelisti
- Vynikající všestranné použití
- Ergonomické bimateriální rukojeti s měkčeným povrchem pro pevný stisk



Obj. číslo	L (mm)	d (mm) tvrdý drát	d (mm) ocelový drát	d (mm) drát z měkkého kovu		Cena (bez DPH)	Cena (s DPH)	EAN
E117879	115	0,80	1,00	2	64	314,05	380,00	3258951178799
E117880	110	0,50	0,80	1,6	64	357,02	432,00	3258951178805

BOČNÍ ŠTÍPACÍ KLEŠTĚ S JEDNOSTRANNÝM STŘIHEM

- Zúžené čelisti umožňují práci v prostorech s omezeným přístupem
- Tvar ostří pro čistý a přesný střih
- Ergonomické bimateriální rukojeti s měkčeným povrchem pro pevný stisk

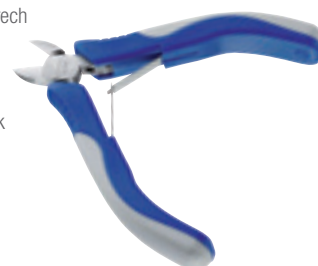

Obj. číslo	L (mm)	d (mm) drát z měkkého kovu		Cena (bez DPH)	Cena (s DPH)	EAN
E117882	110	1,3	20	390,91	473,00	3258951178829

DÍLENSKÉ VYBAVENÍ

3T POJÍZDNÝ ZVEDÁK

- CE - EN 1494
- Minimální světlá výška pro zasunutí zvedáku 145 mm
- Maximální výška zdvihu 504 mm
- Ocelová kolečka



Obj. číslo		Nosnost (t)	Cena (bez DPH)	Cena (s DPH)	EAN
E200141	36,5	3	5 308,26	6 423,00	3258952001416

PÁRY MECHANICKY JIŠTĚNÝCH PODPĚR

- CE
- Rychlé nastavení pomocí ráčnového mechanismu
- Rukojeť pro přenášení

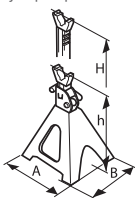

Obj. číslo	Nosnost (t)	A (mm)	B (mm)	h (mm)	H (mm)		Cena (bez DPH)	Cena (s DPH)	EAN
E200143	3	175	193	219	415	7	1 251,24	1 514,00	3258952001430
E200144	6	248	280	420	600	15	2 194,21	2 655,00	3258952001447
E200145	12	325	375	500	770	25,5	4 711,57	5 701,00	3258952001454

ZDÍLNÁ 3T SADA PRO ZVEDÁNÍ

- 1x Zvedák pojízdný 3t
- 1x Pár mechanicky jištěných podpěr 3t



Obj. číslo	ks		Cena (bez DPH)	Cena (s DPH)	EAN
E200142	2	43,5	6 160,33	7 454,00	3258950808192

HYDRAULICKÉ ZVEDÁKY - PANENKY

- Určené pro standardní profesionální použití
- Tělo zvedáku přivařené k základně pro vyšší odolnost
- Tepelně zušlechtný píst
- Lze použít ve vodorovné poloze
- Ve shodě se strojní směrnici 2006/42/ES



Obj. číslo	Nosnost (t)		Cena (bez DPH)	Cena (s DPH)	EAN
E200146	2	2,5	742,98	899,00	3258952001461
E200147	5	4,2	898,35	1 087,00	3258952001478
E200148	8	5,3	1 300,83	1 574,00	3258952001485
E200149	12	7	1 702,48	2 060,00	3258952001492
E200150	20	10,3	2 755,37	3 334,00	3258952001508
E200151	30	12,1	4 303,31	5 207,00	3258952001515

PROFESIONÁLNÍ TLAKOVÝ MYCÍ POSTŘIKOVAČ

- Kapacita nádoby – 5 l
- Maximální tlak vody – 3 bar
- Mechanické tlakování ruční pumpou
- Funkce postřiku/rozstříkávání
- Kartáč pro mytí vozidel



Obj. číslo		Cena (bez DPH)	Cena (s DPH)	EAN
E200140	1,6	1 153,72	1 396,00	3258952001409

DÍLENSKÉ VYBAVENÍ

POJÍZDNÉ INSPEKČNÍ LEHÁTKO

- 6 koleček
- Pěnová podložka hlavy
- 2 podélné schránky na nářadí
- Odolné vůči běžným chemikáliím, omyvatelné
- Rozměry: 480 x 1030 x 115 mm



Obj. číslo		Cena (bez DPH)	Cena (s DPH)	EAN
E200114	4,6	2 464,46	2 982,00	3258952001140

PÁR NÁHRADNÍCH KOLEČEK PRO LEHÁTKO

Obj. číslo	Cena (bez DPH)	Cena (s DPH)	EAN
E200124	535,54	648,00	3258952001249

SKLÁDACÍ PODSTAVEC PRO KAROSÁŘE

- Pro použití v autoservisech i průmyslu
- Maximální nosnost 226 kg
- Nastavení šířky rozevření a zajištění polohy řetízku



Obj. číslo		Cena (bez DPH)	Cena (s DPH)	EAN
E201211	9	1 871,90	2 265,00	3258952012115

KOMBINOVANÁ PUMPA NA ODSÁVÁNÍ TEKUTIN – 9,5 L

- Určená k odsávání veškerých tekutin (i s nízkou viskozitou, nejen oleje), k dispozici několik sacích hadiček
- Průhledné tělo umožňuje neustálou kontrolu obsahu tekutiny v nádrže
- Možnost ručního ovládání pumpou, nebo připojením na rozvod tlakového vzduchu
- Bezúdržbový provoz
- Velký objem nádrže – 9,5 l
- Součástí dodávky je návod k použití



Obj. číslo		Cena (bez DPH)	Cena (s DPH)	EAN
E200512	4,51	4 653,72	5 631,00	3258952005124

KLEKÁTKO - PODLOŽKA

- Použitý materiál je odolný vůči kapalinám a oděru
- Umožňuje uložení svítilny tak, aby svítila do prostoru, kam obsluha potřebuje
- Rukojeť umožňuje uložení zavěšením
- Lze je uložit do EXPERT batohu či brašny
- Rozměry: 428 x 250 x 32 mm



Obj. číslo		Cena (bez DPH)	Cena (s DPH)	EAN
E200131	160	523,14	633,00	3258952001317

MAGNETICKÝ VYTAHOVÁK S PRUŽNÝM DŘÍKEM

- Umožňuje zachycení a vytažení kovových součástí díky silnému magnetu na konci dřívku
- Celková délka: 525 mm
- Průměr magnetu: 12 mm
- Délka pružného dřívku: 409 mm
- Maximální nosnost magnetu: 1,4 kg



Obj. číslo		Cena (bez DPH)	Cena (s DPH)	EAN
E051501	222	509,92	617,00	3258950515014

TELESKOPICKÉ INSPEKČNÍ ZRCÁTKO S OSVĚTLENÍM

- Nastavitelná délka od 290 do 876 mm
- Napájení - 1x 3V lithiová baterie (součást dodávky)
- Pro snadnou kontrolu obtížně přístupných míst
- Zrcátko je připevněno na kloubu otočném v rozsahu 360°
- Osvětlení pomocí 2 LED diod brání vzniku stínů v kontrolovaném prostoru



Obj. číslo		Cena (bez DPH)	Cena (s DPH)	EAN
E051401	115	304,96	369,00	3258950514017

TELESKOPICKÉ ZRCÁTKO 2 V 1

- 2 nástroje v 1 - teleskopické inspekční zrcátko a magnetický vyťahovák
- Délka nastavitelná v rozsahu od 200 do 690 mm
- Průměr zrcátka 35 mm
- Silný magnet



Obj. číslo		Cena (bez DPH)	Cena (s DPH)	EAN
E051402	46	492,56	596,00	3258950514024

VYPOUŠTĚNÍ OLEJE A VÝMĚNA OLEJOVÝCH FILTRŮ

13DÍLNÁ SADA BITŮ NA VYPOUŠTĚNÍ OLEJE

- 1x nástrčný čtyřhran
- 4x zástrčný čtyřhran 8 - 10 - 10,5 - 13,1 mm
- 1x XZN
- 1x zástrčný trojhran
- 6x zástrčný šestihran 8 - 10 - 12 - 13 - 14 - 17 mm
- Sada dodávána volně v blistru



Obj. číslo		Cena (bez DPH)	Cena (s DPH)	EAN
E200203	450	1 698,35	2 055,00	3258952002031

3/8" ZÁSTRČNĚ 6HRANNÉ VYPOUŠTĚCÍ HLAVICE

Obj. číslo	A (mm)		Cena (bez DPH)	Cena (s DPH)	EAN
E200209	8	28	146,28	177,00	3258952002093
E200210	10	30	146,28	177,00	3258952002109
E200211	12	34	146,28	177,00	3258952002116
E200212	13	36	146,28	177,00	3258952002123
E200213	14	38	146,28	177,00	3258952002130
E200214	17	48	146,28	177,00	3258952002147



3/8" ZÁSTRČNĚ ČTYŘHRANNÉ VYPOUŠTĚCÍ HLAVICE

Obj. číslo	A (mm)		Cena (bez DPH)	Cena (s DPH)	EAN
E200204	8	30	146,28	177,00	3258952002048
E200205	10	32	146,28	177,00	3258952002055
E200206	10,5	34	146,28	177,00	3258952002062
E200207	13,1	38	146,28	177,00	3258952002079



3/8" ČTYŘHRANNÁ VYPOUŠTĚCÍ HLAVICE - 10 MM

Obj. číslo	A (mm)		Cena (bez DPH)	Cena (s DPH)	EAN
E200208	10	32	115,70	140,00	3258952002086



3/8" ZÁSTRČNÁ VYPOUŠTĚCÍ HLAVICE XZN S OTVOREM - 16 MM

Obj. číslo	A (mm)		Cena (bez DPH)	Cena (s DPH)	EAN
E200216	16	36	354,55	429,00	3258952002161



3/8" ZÁSTRČNÁ 3HRANNÁ VYPOUŠTĚCÍ HLAVICE - 10 MM

Obj. číslo	A (mm)		Cena (bez DPH)	Cena (s DPH)	EAN
E200215	10	26	262,81	318,00	3258952002154



PÁSKOVÝ KLÍČ NA OLEJOVÉ FILTRY

- Vhodný pro většinu olejových filtrů



Obj. číslo	Průměr filtru (mm)		Cena (bez DPH)	Cena (s DPH)	EAN
E117117	60 - 110	250	450,41	545,00	3258951171172
E200219	110 - 165	350	466,94	565,00	3258952002192

HLAVICE NA PEVNÉ OLEJOVÉ FILTRY

- ISO 1174 - DIN 3122
- Řetězková samosvorná konstrukce
- Pro povolování pevných olejových filtrů

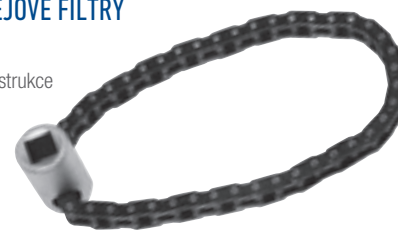

Obj. číslo	Průměr filtru (mm)		Cena (bez DPH)	Cena (s DPH)	EAN
E200234	do 120	260	438,02	530,00	3258952002345
E200235	do 160	315	498,35	603,00	3258952002352

3DÍLNÁ SADA NÁSTRČNÝCH KLÍČŮ NA VÍČKA OLEJOVÝCH FILTRŮ

- Pro ovládací čtyřhran 3/8"
- Součástí dodávky adaptér 3/8" na 1/2"
- Součástí sady univerzální samoupínací klíč



Obj. číslo	ks		Cena (bez DPH)	Cena (s DPH)	EAN
E200201	30	7	3 885,95	4 702,00	3258952002017

3/8" SAMOSTAVITELNÝ KLÍČ NA OLEJOVÉ FILTRY

- Průměr: 65 - 120 mm



Obj. číslo		Cena (bez DPH)	Cena (s DPH)	EAN
E200229	450	600,00	726,00	3258952002291

PŘÍSTROJ PRO PLNĚNÍ/VÝMĚNU OLEJE V PŘEVODOVCE

- Přístroj je určen pro plnění/výměnu náplní v převodovkách (manuálních i automatických), diferenciálech a převodových skříních
- Sada obsahuje 16 adaptérů v plastovém boxu
- Ruční pumpa
- Kapacita 7,5 l oleje
- Rozsah viskozity: do SAE 140
- Návod k použití je součástí dodávky



Obj. číslo		Cena (bez DPH)	Cena (s DPH)	EAN
E200249	5,5	8 912,40	10 784,00	3258952002499

64DÍLNÁ SADA PRO OPRAVY ZÁVITŮ VYPOUŠTĚCÍCH OTVORŮ OLEJOVÝCH VAN

- Slouží k opravě stržených či poškozených závitů na ocelových či hliníkových olejových vanách či nádržích
- Tímto nástrojem proříznete do těla vany/nádrže závit většího průměru, do kterého se pak zašroubuje příslušná vložka
- Velmi snadné použití
- 4 vymezovací vložky: M13 - M15 - M17 - M20
- 4 závitorezy: M13,5 - M15,5 - M17,5 - M20,5
- 10 podložek: 13 - 15 - 17 - 20 mm



Obj. číslo	ks		Cena (bez DPH)	Cena (s DPH)	EAN
E200236	64	1,41	2 911,57	3 523,00	3258952002369

6DÍLNÁ SADA HLINÍKOVÝCH HLAVIC NA VÍČKA OLEJOVÝCH FILTRŮ

- 6hranný profil umožňuje demontáž víčka bez poškození kompozitové filtrační vložky
- Kompaktní konstrukce umožňuje snadný přístup do stísněných prostorů
- 1/2" ovládací čtyřhran: 24 - 27 - 30 - 32,5 - 36 - 38 mm



Obj. číslo		Cena (bez DPH)	Cena (s DPH)	EAN
E200239	500	858,68	1 039,00	3258952002390

ODSÁVACÍ PUMPIČKA NA OLEJ – 1,5 L

- Vhodná pro odsátí oleje a následné plnění během údržby vozidla
- Průhledné tělo umožňuje snadnou kontrolu množství oleje uvnitř
- Dvojitě těsnění zajišťuje stálý podtlak
- Ruční ovládání
- Objem nádobky 1,5 l



Obj. číslo		Cena (bez DPH)	Cena (s DPH)	EAN
E200231	900	1 295,87	1 568,00	3258952002314

SBĚRNÁ NÁDOBA NA OLEJ

- Sběrná nádoba o objemu 8 litrů
- Vyrobená z HDPE, tepelně a nárazu odolná



Obj. číslo		Cena (bez DPH)	Cena (s DPH)	EAN
E200227	640	550,41	666,00	3258952002277

UZAVÍRATELNÁ SBĚRNÁ NÁDOBA NA OLEJ

- Sběrná nádoba o objemu 8 litrů
- Vyrobená z HDPE, tepelně a nárazu odolná



Obj. číslo		Cena (bez DPH)	Cena (s DPH)	EAN
E200228	790	708,26	857,00	3258952002284

PLASTOVÁ NÁDOBA NA OLEJ

- Pro použití v průmyslu a autoservisech
- Objem nádoby 5 litrů
- Pružné nalévací ústí
- 2 víčka
- Pro použití se všemi druhy olejů
- Dílková stupnice v litrech a US kvartech



Obj. číslo		Cena (bez DPH)	Cena (s DPH)	EAN
E200244	350	413,22	500,00	3258952002444

HRANATÝ TRYCHTÝŘ NA OLEJ

- Hranatý tvar a kuželová hubice se hodí do většiny plicích otvorů motoru
- Pro plnění z hranatých nádob



Obj. číslo		Cena (bez DPH)	Cena (s DPH)	EAN
E200237	90	138,02	167,00	3258952002376

TRYCHTÝŘ

- Objem 1,2 l
- Uzavíratelný vývod pomocí modrého kroužku umožňuje přesné dávkování kapaliny
- Vhodný na motorový i převodový olej, palivo, chladicí kapalinu
- Vyjímatelný filtr s možností čištění



Obj. číslo		Cena (bez DPH)	Cena (s DPH)	EAN
E200238	200	276,86	335,00	3258952002383

NÁŘADÍ NA SVÍČKY

6DÍLNÁ SADA KLOUBOVÝCH KLÍČŮ NA ŽHAVICÍ SVÍČKY

- Obsah sady: 8 - 9 - 10 - 12 - 14 - 16 mm
- 3/8" ovládací čtyřhran
- Kardanový kloub s třecí pružinkou umožňující nastavení do požadovaného úhlu



Obj. číslo	ks		Cena (bez DPH)	Cena (s DPH)	EAN
E200311	6	1,61	2 157,85	2 611,00	3258952003113

16DÍLNÁ SADA PRO OPRAVY ZÁVITŮ OTVORŮ PRO ZAPALOVACÍ SVÍČKY

- Slouží pro opravy závitů otvorů svíček automobilů
- Obsah sady:
- 1x M16 závitorez pro protažení závitů
- 5x pevná vložka M14 x 125 - 11,2 mm
- 5x pevná vložka M14 x 125 - 17,5 mm
- 5x mosazná pevná vložka M14 x 12,5 - 17,5 mm



Obj. číslo	ks		Cena (bez DPH)	Cena (s DPH)	EAN
E200310	16	330	1 276,03	1 544,00	3258952003106

HLAVICE NA VÝMĚNU SVÍČEK

- ISO 11168

Obj. číslo		A			Cena (bez DPH)	Cena (s DPH)	EAN
E200301	3/8"	14	12	75	174,38	211,00	3258952003014
E200302	3/8"	16	6	90	174,38	211,00	3258952003021
E200303	3/8"	21	6	120	174,38	211,00	3258952003038
E032101	1/2"	16	6	90	174,38	211,00	3258950321011
E032102	1/2"	21	6	120	174,38	211,00	3258950321028
E032401	1/2"	5/8"	6	90	174,38	211,00	3258950324012



OCELOVÝ KARTÁČ

- Neklouzavá ohnutá rukojeť



Obj. číslo		Cena (bez DPH)	Cena (s DPH)	EAN
E200306	170	72,73	88,00	3258952003069

SADA METRICKÝCH SPÁROMĚŘEK

- 19 lamel od 0,04 do 1 mm



Obj. číslo		Cena (bez DPH)	Cena (s DPH)	EAN
E200307	60	225,62	273,00	3258952003076

SADA PRODLOUŽENÝCH METRICKÝCH SPÁROMĚŘEK

- 19 lamel od 0,05 do 1 mm



Obj. číslo		Cena (bez DPH)	Cena (s DPH)	EAN
E200312	172	399,17	483,00	3258952003120

NÁŘADÍ PRO SERVIS MOTORU

7DÍLNÁ SADA KLEŠTÍ NA HADICOVÉ SPONY

- E200504: bowdenové kleště
- E200505: 45° kleště s otočnými čelistmi
- E200506: kleště s otočnými čelistmi
- E200507: kleště na zaklapávací upínky
- E200508: ploché kleště na manipulaci s hadicemi
- E200509: standardní kleště na hadicové spony s drážkovanými otočnými čelistmi
- E200510: standardní kleště na hadicové spony s křížně drážkovanými otočnými čelistmi
- Dodáváno v plastickém kufříku



Obj. číslo		Cena (bez DPH)	Cena (s DPH)	EAN
E200501	3,10	5 341,32	6 463,00	3258952005018

BOWDENOVÉ KLEŠTĚ

- Na hadicové spony



Obj. číslo		Cena (bez DPH)	Cena (s DPH)	EAN
E200504	470	1 585,12	1 918,00	3258952005049

KLEŠTĚ NA ZAKLAPÁVACÍ UPÍNKY



Obj. číslo	 g	Cena (bez DPH)	Cena (s DPH)	EAN
E200507	230	909,09	1 100,00	3258952005070

KLEŠTĚ NA ZAKLAPÁVACÍ HADICOVÉ SPONY

- Vhodné pro zaklapávací spony Oetiker



Obj. číslo	Cena (bez DPH)	Cena (s DPH)	EAN
E200527	1 410,74	1 707,00	3258952005278

KLEŠTĚ NA PRUŽNÉ HADICOVÉ SPONY

- Vhodné pro pružné spony s ouškem



Obj. číslo	Cena (bez DPH)	Cena (s DPH)	EAN
E200528	1 126,45	1 363,00	3258952005285

KLEŠTĚ NA NÍZKOPROFILOVÉ HADICOVÉ SPONY

- Vhodné pro specifické spony s nízkým profilem



Obj. číslo	Cena (bez DPH)	Cena (s DPH)	EAN
E200529	826,45	1 000,00	3258952005292

KLEŠTĚ NA MANŽETOVÉ SPONY

- Vhodné pro pružné spony s ouškem
- Čtyřhran umožňuje dotažení spony pomocí momentového klíče na přesnou hodnotu



Obj. číslo	Cena (bez DPH)	Cena (s DPH)	EAN
E200530	1 995,04	2 414,00	3258952005308

KLEŠTĚ NA SVORKY PALIVOVÝCH FILTRŮ

- Speciální kleště pro demontáž a výměnu spojek palivových filtrů a vedení
- Zahnuté konce čelistí sevrou posuvný zámeček pro uvolnění, či nasazení spojky
- Vhodné pro vozy různých značek, včetně VW - AUDI GROUP, FIAT, GENERAL MOTORS, OPEL, MERCEDES



Obj. číslo	 g	Cena (bez DPH)	Cena (s DPH)	EAN
E200519	310	847,11	1 025,00	3258952005193

2DÍLNÁ SADA HADICOVÝCH SVOREK

- Čelisti s neklouzavým profilem
- Pohodlné ovládání jednou rukou
- Velká svorka délky 63 mm, kapacita 22 - 60 mm
- Střední svorka délky 29 mm, kapacita 22 - 42 mm



Obj. číslo	 g	Cena (bez DPH)	Cena (s DPH)	EAN
E201701	250	471,90	571,00	3258952017011

SADA NA KONTROLU TĚSNOSTI CHLADIČE

- Rozsáhlá sada pro odhalení netěsností ve standardních chladicích systémech
- Obsahuje adaptéry s rychloupínacími spojkami, kompatibilními s většinou evropských a japonských automobilů
- Univerzální adaptéry umožňují rozšířené využití i pro další vozy a jiné tlakové systémy motorových vozidel
- Součástí dodávky je návod k použití obsahující informace o kompatibilitě jednotlivých víček a adaptérů s vozidly



Obj. číslo	 kg	Cena (bez DPH)	Cena (s DPH)	EAN
E200511	3,9	6 473,55	7 833,00	3258952005117

VYPOUŠTĚCÍ NÁDOBA NA CHLADICÍ KAPALINU

- Velmi nízký profil pro snadné zasunutí pod vozidlo
- K vypuštění chladicí kapaliny z motoru musí obsluha odpojit pryžovou hadici od spodku chladiče na bloku motoru, kde je mnoho výčnělků, proto je nutná velká plocha pro sběr chladicí kapaliny
- Rozměry: 850 x 600 x 125 mm
- Objem: 30 l
- Hmotnost: 6 kg



Obj. číslo	 kg	Cena (bez DPH)	Cena (s DPH)	EAN
E200502	6,0	2 461,16	2 978,00	3258952005025

LED SVÍTELNA POD VÍKO KAROSERIE

- 28 vysoce výkonných LED typu SMD
- Světelný výkon boční svítilny: 440 lux @ 1 m, 1150 lumen
- Naklápěcí závěsné háky nastavitelné v rozsahu délky 1,14 – 1,90 m
- Zabudované baterie Li-Ion s indikátorem stavu nabití
- Maximální provozní doba na jedno nabití – 4 hodiny
- 2 úrovně světelného výkonu
- Součástí dodávky je síťová nabíječka



Obj. číslo	Cena (bez DPH)	Cena (s DPH)	EAN
E201429	4 735,54	5 730,00	3258952014294

STETOSKOP

- Naslouchátka do obou uší s velmi tenkou membránou
- Zvýšená citlivost pomáhá přesnějšímu vyhledání zdroje hluku



Obj. číslo	Cena (bez DPH)	Cena (s DPH)	EAN	
E200520	190	608,26	736,00	3258952005209

2DÍLNÁ SADA NA ZABRUŠOVÁNÍ VENTILŮ

- Dřevěná rukojeť s přísavkami na obou koncích
- 1x délky 245 mm s přísavkami 19 a 22 mm
- 1x délky 255 mm s přísavkami 22 a 32 mm



Obj. číslo	Cena (bez DPH)	Cena (s DPH)	EAN	
E200518	100	221,49	268,00	3258952005186

PLNICÍ PUMPIČKA NA NAFTU

- Slouží pro naplnění naftových palivových hadiček, filtrů a pump
- Pumpování se provádí stlačováním balónku
- Jednosměrný ventil
- Konektory na palivové hadice



Obj. číslo	Cena (bez DPH)	Cena (s DPH)	EAN	
E200521	200	591,74	716,00	3258952005216

HYDROMETR NA NEMRZNOUCÍ KAPALINU

- Slouží ke kontrole stavu nemrznoucí kapaliny v chladicím okruhu
- Dvě stupnice - jedna pro studený, druhá pro teplý motor
- Odečítání hodnot ve stupnicích Celsia a Fahrenheitů



Obj. číslo	Cena (bez DPH)	Cena (s DPH)	EAN	
E200523	200	267,77	324,00	3258952005230

13DÍLNÁ SADA PRO STAHOVÁNÍ ŘEMENIC ALTERNÁTORŮ

- Slouží k montáži a demontáži řemenic alternátorů
- Obsah sady:
 - 2x 6hranná zástrčná hlavice 8mm / 10mm - délka 75 mm
 - 2x zástrčná hlavice TORX® T40 / T50 - délka 75 mm
 - 2x zástrčná hlavice XZN M8 / M10 - délka 75 mm
 - M10 XZN hlavice s 33hrannou maticí - délka 110 mm
 - T50 TORX® hlavice s 33hrannou maticí - délka 110 mm
 - 1/2" adaptér na bity
 - 33zubová hlavice se 17mm šestihranem
 - 33zubová hlavice s 22mm M šestihranem
 - 6hranná hlavice 22 mm
 - 4bodý unašeč se 17mm M šestihranem



Obj. číslo	Cena (bez DPH)	Cena (s DPH)	EAN	
E201901	1,37	1 498,35	1 813,00	3258952019015

23DÍLNÁ SADA PRO STAHOVÁNÍ ŘEMENIC ALTERNÁTORŮ

- Slouží k montáži a demontáži řemenic alternátorů
- Obsah sady:
 - M10 XZN hlavice s 33hrannou maticí (délka 110 mm)
 - M10 XZN hlavice s 31hrannou maticí (délka 98 mm)
 - M10 XZN hlavice s 12mm šestihranem (délka 57 mm)
 - M10 XZN hlavice (délka 110 mm)
 - T50 TORX hlavice s 33hrannou maticí (délka 110 mm)
 - 2x 6hranná zástrčná hlavice 8 mm/10 mm délka 75 mm
 - 2x zástrčná hlavice TORX T40/T50 délka 75 mm
 - 2x zástrčná hlavice XZN M8/M10 délka 75 mm
 - 33zubová hlavice s 15mm M šestihranem
 - 33zubová hlavice se 17mm šestihranem
 - 33zubová hlavice s 22mm M šestihranem
 - 6hranná hlavice 17 mm
 - 6hranná hlavice 22 mm
 - 6hranná hlavice 28x22 mm
 - 6hranná hlavice 28x21 mm
 - 6hranná hlavice 28x19 mm
 - 4bodý unašeč se 17mm M šestihranem
 - 3bodý unašeč s 38mm M šestihranem
 - 1/2" adaptér na bity



Obj. číslo	Cena (bez DPH)	Cena (s DPH)	EAN	
E201902	2,51	2 533,06	3 065,00	3258952019022

NÁŘADÍ PRO SERVIS BRZD

VAKUOVÝ PŘÍSTROJ NA VYPOUŠTĚNÍ BRZDOVÝCH SYSTÉMŮ

- Vakuový přístroj pracující na základě Venturiho principu
- Pracovní tlak 6 - 10 bar
- Vhodný pro brzdové systémy motocyklů a osobních automobilů
- Použitelný na brzdové systémy a spojky
- Objemová kapacita 4 l
- Tlakoměr ukazuje hodnotu podtlaku



Obj. číslo		Cena (bez DPH)	Cena (s DPH)	EAN
E200901	1,05	2 004,96	2 426,00	3258952009016

NÁHRADNÍ KONCOVKA K HADIČCE PŘÍSTROJE E200901

Obj. číslo	Cena (bez DPH)	Cena (s DPH)	EAN
E200909	338,02	409,00	3258952009092

PLNICÍ LÁHEV

- Umožňuje automatické doplnění náplně
- Přizpůsobitelná všem průměrům hrdel nádrží brzdové kapaliny
- Objemová kapacita 1 l
- Uzavírací kohout



21-30 m/m	24-32 m/m	28-37 m/m	32-41 m/m

Obj. číslo		Cena (bez DPH)	Cena (s DPH)	EAN
E200902	600	909,09	1 100,00	3258952009023

ODSÁVACÍ PUMPIČKA NA KAPALINY - 200 CM³

- Vhodná pro odsátí kapaliny a následné plnění během údržby vozidla
- Průhledné tělo umožňuje snadnou kontrolu množství oleje uvnitř
- Dvojitě těsnění zajišťuje stálý podtlak
- Ruční ovládání
- Ideální pro výměnu brzdových a nemrzoucích kapalin



Obj. číslo		Cena (bez DPH)	Cena (s DPH)	EAN
E200907	290	563,64	682,00	3258952009078

KLÍČ NA PŘEVLEČNÉ MATICE BRZDOVÝCH HADIČEK 10X11 MM

- Speciální klíč pro uvolnění maticových spojů brzdových hadiček u přední i zadní osy



Obj. číslo		Cena (bez DPH)	Cena (s DPH)	EAN
E200906	110	282,64	342,00	3258952009061

POSUVNÁ MĚRKA NA DISKOVÉ BRZDY

- Posuvná měrka na kontrolu tloušťky diskových brzd
- Metrická stupnice dílkovaná po 1 mm
- Rozsah měření: 0 až 60 mm
- Umožňuje snadné předvedení nutnosti výměny brzd zákazníkovi
- Unikátní, páčkou ovládaná posuvná čepel umožňuje snadné sejmutí z disku, přičemž naměřená hodnota zůstává zobrazena



Obj. číslo		Cena (bez DPH)	Cena (s DPH)	EAN
E200908	56	933,88	1 130,00	3258952009085

OCELOVÝ KARTÁČ NA ČELISTI KOTOUČOVÝCH BRZD

- Na čištění brzdových čelistí od prachu a nečistot
- Délka 220 mm



Obj. číslo		Cena (bez DPH)	Cena (s DPH)	EAN
E200911	85	200,00	242,00	3258952009115

12V PŘÍSTROJ PRO VÝMĚNU BRZDOVÉ KAPALINY

- Automatický snímač hladiny kapaliny - vypínač brání zavzdušnění systému
- Nastavitelný tlak 0 až 3,4 bar umožňuje použití na staré i nové vozy, přetlakový ventil
- Napájení 12 V, délka napájecího kabelu 4 m, 15A pojistka
- 4litrová nádržka kapaliny, délka přírodní hadice 5 m
- Snadné přenášení
- Úložný prostor na příslušenství na přední straně
- Kompatibilní s kapalinami DOT 3/4/5.1
- Konstrukce z nerezové oceli



Obj. číslo		Cena (bez DPH)	Cena (s DPH)	EAN
E200912	7 900	12 648,76	15 305,00	3258952009122

SADA NA ROZLISOVÁNÍ BRZDOVÝCH TRUBEK

- Slouží k rozlisování koncovek 4,75 mm DIN a 3/16" SAE brzdového okruhu (měděných trubiček)
- Uzpůsobené pro práci přímo na vozidle
- Velmi snadné ruční ovládání standardními maticovými klíči, není nutné připojení k hydraulickému okruhu



Obj. číslo		Cena (bez DPH)	Cena (s DPH)	EAN
E200905	1,40	5 483,47	6 635,00	3258952009054

SADA PRO ZATLAČENÍ A OTOČENÍ PÍSTŮ KOTOUČOVÝCH BRZD

- Otočí levo- či pravotočivé písty a zatlačí je
- Dodávána s 19 unašeči pokrývajícími většinu evropského vozového parku (tabulka použití je součástí návodu)
- Dodávána v plastovém boxu společně s návodem k použití



Obj. číslo		Cena (bez DPH)	Cena (s DPH)	EAN
E200904	2,63	3 234,71	3 914,00	3258952009047

TESTER BRZDOVÉ KAPALINY

- Slouží k měření procentuálního obsahu vody v brzdové kapalině
- Výsledek je okamžitě zobrazen pomocí LED diod na těle testeru
- Kompatibilní s kapalinou DOT 4
- Napájen baterií AAA (součást dodávky)



Obj. číslo		Cena (bez DPH)	Cena (s DPH)	EAN
E200910	98	1 109,09	1 342,00	3258952009108

NÁŘADÍ PRO AUTOELEKTRIKÁŘE

19DÍLNÁ SADA NÁSTROJŮ NA KONEKTORY

- Komplexní sada nástrojů potřebných pro manipulaci s automobilovými konektory
- Kompatibilní s nejnovějšími používanými konektory skupiny VW-Audi
- Nástroje na čidla chlazení, kabelové svazky a pojistkové skříně
- Minimalizace rizika poškození kabelu či konektoru
- Vroubkované rukojeti
- Tabulka použití nástrojů součástí dodávky



Obj. číslo		Cena (bez DPH)	Cena (s DPH)	EAN
E201801	602	3 125,62	3 782,00	3258952018018

12V STARTOVACÍ AGREGÁT

- Pro vozidla s benzínovým i naftovým motorem, včetně LUV a malých nákladních automobilů
- Ochrana: 300A pojistka
- Startovací proud 420 A
- Svorky 600 A přímé bronzovo-ocelové
- Měděné kabely délky 60 cm, průřezu 25 mm², dvojité izolované
- Indikátor nabíjení
- Záruka 1 rok na všechny komponenty včetně baterie



Obj. číslo		Cena (bez DPH)	Cena (s DPH)	EAN
E200408	8,5	6 259,50	7 574,00	3258952004080

DIGITÁLNÍ MULTIMETR

- Multimetr pro autoservisy i průmyslovou údržbu
- Voltmetr - ampérmetr - ohmmetr
- LCD obrazovka
- Pro měření vnitřního odporu baterií
- Ochrana proti přetížení
- Funkce kontroly baterií
- Test spojitosti a LED
- Měření teploty
- Test polarity
- Držák umístěný na zadní straně
- Technické údaje:
- Voltmetr pro střídavé napětí: 0 až 250 V
- Ohmmetr: 0 až 20 MΩ
- Kontrola diod: 2,8 V / 1 mA
- Certifikáty:
- IEC-61010 / CAT II 250 V / CE
- Dodáván se 3 bateriemi AAA 1,5 V



Obj. číslo		Cena (bez DPH)	Cena (s DPH)	EAN
E051301	323	2 021,49	2 446,00	3258950513010

KLEŠŤOVÝ MULTIMETR

- Klešťový multimetr pro autoservis a průmyslovou údržbu
- Bezkontaktní měření proudu, odolný vůči nepříznivým podmínkám
- Test diody
- Funkce uchování dat
- Ochrana proti přetížení
- Technické údaje:
- Voltmetr střídavé napětí: 0 až 600 V
- Ampérmetr střídavý proud: 0 až 400 A
- Ohmmetr: 0 až 20 MΩ
- Kontinuita $\leq 30 \Omega$
- Maximální měřitelný průřez: o 32 mm
- Certifikace: IEC-61010 / RMS CAT III 600 V / CE
- Součástí dodávky jsou dvě 3V baterie
- Dodáván s ochranným pouzdrem



Obj. číslo		Cena (bez DPH)	Cena (s DPH)	EAN
E201803	325	2 779,34	3 363,00	3258952018032

UNIVERZÁLNÍ ZKOUŠEČKA

- Široké využití při opravách automobilů
- Kontrola vnitřního i vnějšího osvětlení vozu
- Kontrola relé a obvodů elektricky ovládaných oken
- Kontrola obvodů elektromotorů
- Kontrola kladného a záporného napětí
- Kontrola spojitosti obvodů v přepínačích, relé, diodách a pojistkách
- Funkce napájení umožňuje kontrolu zkratovaných či přetížených obvodů
- Umožňuje nalezení otevřených či přerušených částí obvodů
- Rychlé vyhledání zkratu či špatně uzemněného vedení
- Technické údaje:
- Stejnoseměrné okruhy: 8-24 V
- Certifikáty: IEC 61326 / EMC / CE
- Dodávána s ochranným pouzdrem



Obj. číslo		Cena (bez DPH)	Cena (s DPH)	EAN
E201806	548	1 187,60	1 437,00	3258952018063

VAT ZKOUŠEČKA

- Základní nástroj pro autoservisy, průmyslovou údržbu i stavebnictví
- VAT test umožňuje kontrolu nízkého napětí (odpojení) v obvodu před započítím prací
- Technické údaje:
- Napětí: 6 - 12 - 24 - 50 - 120 - 230 - 400 V
- Střídavý proud: 50~60 Hz
- Certifikáty: IEC 61243-3 / CAT III 600 V / CE / IP 54
- Dodávána se 2 bateriemi LR44 1,5 V



Obj. číslo		Cena (bez DPH)	Cena (s DPH)	EAN
E201804	540	867,77	1 050,00	3258952018049

ZKOUŠEČKA NAPĚTÍ AUTOMOBILOVÝCH OBVODŮ

- Používá se k určení fáze a kostry
- Snadné použití:
- Vinutý kabel ulehčuje použití
- Snadná kontrola 12V a 24V rozvodů
- Průhledná plastová rukojeť – integrované světlo se rozsvítí, je-li obvod v pořádku
- Kabel zůstává pružný i při nízkých teplotách



Obj. číslo		Cena (bez DPH)	Cena (s DPH)	EAN
E201802	220	538,02	651,00	3258952018025

ZKOUŠEČKA AUTOBATERIÍ

- Snadné použití
- Výsledek je zobrazen 3 LED diodami v horní části přístroje
- Zelená (v pořádku): naměřená hodnota je vyšší než 10,8 V
- Žlutá (slabá baterie): naměřená hodnota je mezi 9,1 a 10,8 V
- Červená (špatná): naměřená hodnota je nižší než 9,1 V
- Vhodné pro měření olovo-kyselinových baterií
- Dodávána s návodem k použití



Obj. číslo		Cena (bez DPH)	Cena (s DPH)	EAN
E200407	280	1 476,86	1 787,00	3258952004073

HUSTOMĚR NA KAPALINY AUTOBATERIÍ

- Používá se ke kontrole specifické hmotnosti kapaliny v autobateriích
- Odečítání hodnot hmotnosti a procentuálního složení
- Množství plovoucích disků ukazuje stav nabití



Obj. číslo		Cena (bez DPH)	Cena (s DPH)	EAN
E200405	200	267,77	324,00	3258952004059

NÁŘADÍ PRO SERVIS TLUMIČŮ

SADA STAHOVÁKU PRUŽIN TLUMIČŮ PÉROVÁNÍ

- K ovládní je možné použít rázový utahovák
- Povrch čelistí chráněn plastovým povlakem
- Obsah sady:
 - 1x tělo lisu o délce 453 mm (maximální prnutí 10200 N)
 - 1x pár čelistí 85 - 115 mm
 - 1x pár čelistí 110 - 150 mm
 - 1x pár čelistí 126 - 212 mm



Obj. číslo		Cena (bez DPH)	Cena (s DPH)	EAN
E201001	14,3	14 898,35	18 027,00	3258952010012

NÁHRADNÍ DÍLY PRO STAHOVÁK PRUŽIN PÉROVÁNÍ

- E201002: sada 3 ochranných plastových návleků
- E201003: sada 5 zajišťovacích kolíků

Obj. číslo		Cena (bez DPH)	Cena (s DPH)	EAN
E201002	250	833,88	1 009,00	3258952010029
E201003	25	186,78	226,00	3258952010036

NÁŘADÍ NA SERVIS KOL

MĚŘIČ TLAKU V PNEUMATIKÁCH

- Ideální pro měření tlaku v pneumatikách a hloubky dezénu
- LCD obrazovka
- Funkce automatického vypnutí
- Na obrazovce se ukazují hodnoty tlaku v jednotkách PSI, Bar, Kpa, kg/cm²
- Přesnost 0,01
- Hloubkoměr pro měření dezénu v rozsahu 0 až 20 mm
- Certifikát CE
- Dodáván se 2 bateriemi 1,5V (LR44)



Obj. číslo		Cena (bez DPH)	Cena (s DPH)	EAN
E201120	97	492,56	596,00	3258952011200

LIS PRO STLAČOVÁNÍ/VÝMĚNU PRUŽIN TLUMIČŮ PÉROVÁNÍ

- Efektivní nástroj pro bezpečné stlačení pružin tlumičů pérování
- Maximální výkon: 1,2 tuny
- Lepší přístup - konstrukce je navržena tak, aby usnadnila stlačení
- Dodáván se spodními čelistmi pro rozsah 78 – 130 mm a 105 – 182 mm, svorkou a univerzální horní čelistí
- Bezpečnost - klec chrání obsluhu v případě vysmeknutí tlumiče z čelistí
- Čelisti umožňují perfektní zajištění pružin
- Ovládání pomocí nožního pedálu



Obj. číslo		Cena (bez DPH)	Cena (s DPH)	EAN
E201011	62	47 842,98	57 890,00	3258952010111

1/2" TORZNÍ PRODLUŽOVACÍ NÁSTAVCE PRO KONTROLU MOMENTU PŘI RÁZOVÉM UTAHOVÁNÍ

- Omezují moment utahování na určitou hodnotu
- Zvyšují účinnost a předcházejí škodám způsobeným rázovými utahovákami
- Není nutná údržba nebo kalibrace
- Matný povrch
- Vyrobeno z Cr-Mo (Chrom-Molybden)
- E201131 - 5dílná sada v modulu (prázdný modul E010538)



Sada E201131

Obj. číslo	Nm	Povolovací moment +/- 10% (Nm)		Cena (bez DPH)	Cena (s DPH)	EAN
E201126	90	81 - 99	195	404,13	489,00	3258952011262
E201127	100	90 - 110	203	404,13	489,00	3258952011279
E201128	120	108 - 132	227	404,13	489,00	3258952011286
E201129	135	121,5 - 148,5	247	404,13	489,00	3258952011293
E201130	190	171 - 209	337	404,13	489,00	3258952011309
E201131			1427	1 690,08	2 045,00	3258952011316

NÁŘADÍ PRO AUTOSERVISY

NÁSTROJ NA GUMOVÉ VENTILKY BEZDUŠOVÝCH PNEUMATIK

- Speciální nástroj na montáž gumových ventilků do bezdušových pneumatik
- Dlouhá plastová kloubová rukojeť s kovovým držákem ventilku



Obj. číslo	L (mm)	g	Cena (bez DPH)	Cena (s DPH)	EAN
E201119	285	80	523,14	633,00	3258952011194

PNEUMATICKÝ ROZTAHOVÁK MANŽET 25 - 110 MM

- Slouží k roztažení manžet před nasazením na vozidlo
- Pro použití na standardní vysoce elastické univerzální manžety
- Přípojka stlačeného vzduchu 1/4"
- Požadovaný tlak vzduch v soustavě 5 - 8 bar



Obj. číslo	kg	Cena (bez DPH)	Cena (s DPH)	EAN
E201133	2434	4 695,87	5 682,00	3258952011330

KŘÍŽOVÉ KLÍČE NA KOLA

- Slouží k demontáži matic kol
- E201115 pro osobní a lehké užitkové automobily
- E201116 pro nákladní automobily

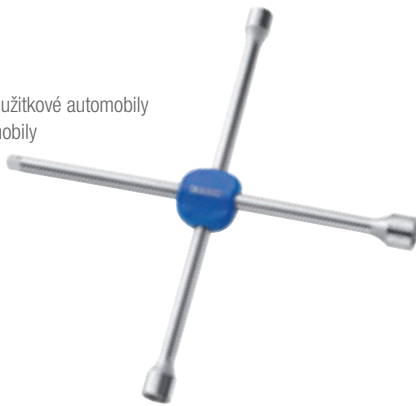

Obj. číslo	A x B x C x D	kg	Cena (bez DPH)	Cena (s DPH)	EAN
E201115	17 x 19 x 22 x 1/2"	1,4	1 357,85	1 643,00	3258952011156
E201116	24 x 27 x 32 x 3/4"	4,5	3 000,83	3 631,00	3258952011163

KLIKY NA DISKOVÉ MATICE

- ISO 1711 - ISO 2725
- Povrchová úprava zinko-fosfát



Obj. číslo	A (mm)	L1 (mm)	L2 (mm)	kg	Cena (bez DPH)	Cena (s DPH)	EAN
E201123	32	372	215	2,7	1 398,35	1 692,00	3258952011231

3DÍLNÁ SADA 1/2" RÁZOVÝCH TENKOSTĚNNÝCH HLAVIC NA MATICE KOL ZE SLITIN LEHKÝCH KOVŮ

- Plastový návlek chrání povrch kol ze slitin lehkých kovů před poškrábáním
- Plastový návlek současně slouží jako barevný kód velikosti hlavice
- Obsah: 17, 19 a 21 mm



Obj. číslo	ks	g	Cena (bez DPH)	Cena (s DPH)	EAN
E194676	3	650	850,41	1 029,00	3258951946763

4DÍLNÁ SADA NA POŠKOZENÉ MATICE

- Sada obsahuje 3 hlavice s vnitřním spirálovým profilem pro ruční použití (17, 19 a 21 mm) a 1 prodlužovací nástavec
- Využitelné pro vyšroubování šroubů se strženou či rezavou hlavou
- Dodávána ve vinylovém pouzdře



Obj. číslo	g	Cena (bez DPH)	Cena (s DPH)	EAN
E201105	730	2 055,37	2 487,00	3258952011057

MONTÁŽNÍ PÁKY

- Povrchová úprava mangano-fosfát
- E201117 - přímá
- E201118 - zahnutá

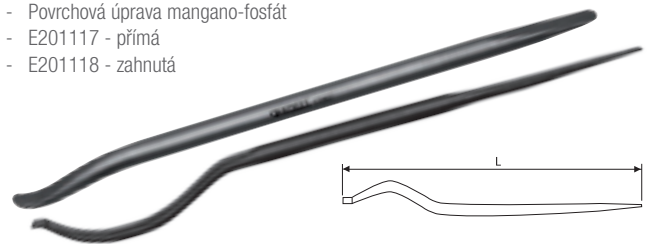

Obj. číslo	L (mm)	kg	Cena (bez DPH)	Cena (s DPH)	EAN
E201117	500	1,25	1 031,40	1 248,00	3258952011170
E201118	758	1,47	1 953,72	2 364,00	3258952011187

3DÍLNÁ SADA SEPARÁTORŮ KULOVÝCH ČEPŮ

- Složení sady:
1x stahovák pro průměr 23 mm
1x stahovák pro průměr 28 mm
1x stahovák pro průměr 34 mm



Obj. číslo	kg	Cena (bez DPH)	Cena (s DPH)	EAN
E201100	3	3 860,33	4 671,00	3258952011002

NÁŘADÍ PRO KAROSÁŘE

KLEŠTĚ NA PŘÍCHYTKY ČALOUNĚNÍ

- Pro snadnou demontáž příchytek plastových dílů a dílů čalounění, zejména tam, kde je k nim nesnadný přístup
- Zasunutím pod hlavu příchytku a rozevřením kleští nepoškodíte ani příchytku, ani materiál pod ní
- Velmi snadné použití
- Délka 240 mm



Obj. číslo	 g	Cena (bez DPH)	Cena (s DPH)	EAN
E201201	240	454,55	550,00	3258952012016

6DÍLNÁ SADA NA DEMONTÁŽ PLASTOVÝCH DÍLŮ

- Sada plastových páčidel pro demontáž plastových dílů



Obj. číslo	 g	Cena (bez DPH)	Cena (s DPH)	EAN
E201203	300	463,64	561,00	3258952012030

4DÍLNÁ SADA PLASTOVÝCH DLÁT

- Slouží k demontáži dílů bez poškození lakovaných nebo hliníkových povrchů
- Demontáž příchytek, nálepek, drobných dílů z karoserie
- Odstranění nečistot z hliníkových kol
- V případě potřeby možnost opětovného broušení pilníkem
- Šířka: 19, 22, 25, 38 mm



Obj. číslo	 g	Cena (bez DPH)	Cena (s DPH)	EAN
E201204	500	524,79	635,00	3258952012047

9DÍLNÁ UNIVERZÁLNÍ OTEVÍRACÍ SADA

- 9 nástrojů na otevření vozidla bez nutnosti rozbít bočního okénka při zamčení vozu s klíčem uvnitř
- Výhradně pro profesionální využití
- Dodávána v plastovém pouzdře spolu s návodem k použití

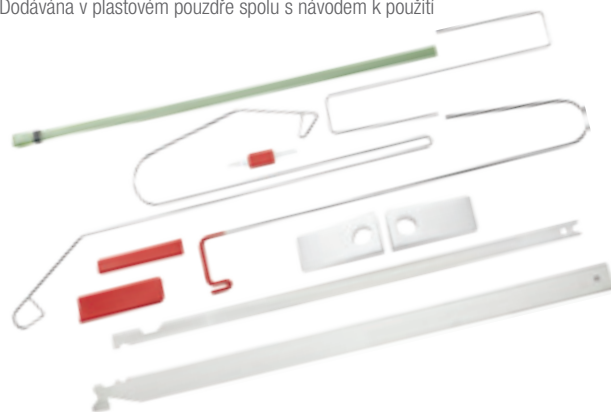

Obj. číslo	 g	Cena (bez DPH)	Cena (s DPH)	EAN
E201206	665	1 147,93	1 389,00	3258952012061

NAFUKOVACÍ ROZPĚRNÝ POLŠTÁŘEK

- Vyfouknutý se zasune mezi dveřní rám a sloupek, pak se nafoukne pomocí připevněného balonku čímž se vytvoří prostor pro založení nástrojů k otevření dveří
- Plastový materiál nepoškozuje lak vozidla
- Jednou rukou ovládané tlačítko umožňuje snadné a rychlé uvolnění ventilku



Obj. číslo	 g	Cena (bez DPH)	Cena (s DPH)	EAN
E201207	200	753,72	912,00	3258952012078

NÁŘADÍ NA ČELNÍ SKLA

3DÍLNÁ SADA NA MANIPULACI S ČELNÍM SKLEM

- Dvě dvojité přísavky Ø117 mm, pákou ovládané, s rukojetí
- Nosnost každé přísavky je 20 kg (40 kg na rukojetě)
- Popruh s ráčnovým upínáním pro přesné umístění čelního skla



Obj. číslo	 kg	Cena (bez DPH)	Cena (s DPH)	EAN
E201501	1,8	2 149,59	2 601,00	3258952015017

DVOJITÁ PŘÍSAVKA NA ČELNÍ SKLA AUTOMOBILŮ

- Rukojeť se dvěma přísavkami Ø117 mm, ovládanými páčkou
- Silný podtlak v přísavkách umožňuje nosnost rukojeti 40 kg



Obj. číslo		Cena (bez DPH)	Cena (s DPH)	EAN
E201502	750	989,26	1 197,00	3258952011149

POPRUH S RÁČNOVÝM UPÍNÁNÍM 5 M

- Umožňuje manipulaci s čelním sklem při současném použití s přísavkami E201502



Obj. číslo		Cena (bez DPH)	Cena (s DPH)	EAN
E201503	300	336,36	407,00	3258952015031

OCHRANNÉ PANELE PŘÍSTROJOVÉ DESKY

- Chrání palubní desku před poškozením při vyřezávání čelního skla strunou
- Plochý či oblý tvar umožňuje přizpůsobení různým tvarům



Obj. číslo		Cena (bez DPH)	Cena (s DPH)	EAN
E201522	306	1 461,16	1 768,00	3258952015222

SADA NA OPRAVU ČELNÍHO SKLA AUTOMOBILŮ

- 1x Plastový box na nářadí 19"
- 1x Vytlačovací pistole na kartuše
- 1x Škrabka se zasouvací čepelí
- 2x Dvojité přísavky na manipulaci s čelními skly automobilů
- 1x Ráčnový popruh
- 1x Univerzální mini-přísavka
- 1x Univerzální stahovák na konektory baterií
- 1x Rukojeť na protažení vyřezávacího drátu pod čelní sklo automobilu
- 2x Tažné rukojeti s vyřezávacím drátem na čelní skla automobilů



Obj. číslo		Cena (bez DPH)	Cena (s DPH)	EAN
E220405	5000	5 702,48	6 900,00	3258952204053

6DÍLNÁ SADA PŘÍSAVEK S RAMÍNKY

- Měkké přitlačné přísavky nepoškozují lakované povrchy
- Přitlačné ramínko nastavitelné šroubkem
- Použitelné při řadě karosářských prací: připevňování skel, jmenovek a štítků, vnitřních zrcátek apod.



Obj. číslo		Cena (bez DPH)	Cena (s DPH)	EAN
E201507	550	958,68	1 160,00	3258952015079

10" PŘÍSAVKA S PUMPIČKOU

- 254mm pumpovací přísavka
- Maximální nosnost 130 kg
- Indikátor snížení podtlaku
- Tlačítko pro rychlé uvolnění podtlaku



Obj. číslo		Cena (bez DPH)	Cena (s DPH)	EAN
E201504	2,45	4 652,07	5 629,00	3258952015048

UNIVERZÁLNÍ PŘÍSAVKA

- Přísavka Ø123 mm
- Maximální nosnost 10 kg
- Dvoudílná rukojeť - spojením obou částí se vytvoří podtlak v přísavce
- Možnost ovládní jednou rukou



Obj. číslo		Cena (bez DPH)	Cena (s DPH)	EAN
E201505	400	400,00	484,00	3258952015055

UNIVERZÁLNÍ MINI-PŘÍSAVKA

- Přísavka Ø55 mm ovládaná páčkou
- Maximální nosnost 5 kg
- Ideální pro manipulaci s menšími skly, jako jsou např. vnější zrcátka



Obj. číslo		Cena (bez DPH)	Cena (s DPH)	EAN
E201508	50	217,36	263,00	3258952015086

MINI ŠKRABKA

- Mini škrabka se zasouvací čepelí
- Možnost uložení až dvou čepelí
- Snadná a rychlá výměna čepelí
- 3 čepelí součástí dodávky
- Náhradní čepel: E201520
- Díky malé velikosti se snadno ukládá



Obj. číslo		Cena (bez DPH)	Cena (s DPH)	EAN
E201209	50	293,39	355,00	3258952012092

ŠKRABKA

- Škrabka s plastovou rukojetí a kovovým držákem pro uložení výměnné čepelí
- Univerzální použití
- Ideální k odstraňování etiket, samolepek (dálniční známky, nálepky technické kontroly apod.)
- Škrabka je dodávána s jednou čepelí



Obj. číslo		Cena (bez DPH)	Cena (s DPH)	EAN
E201519	120	262,81	318,00	3258952015192

NÁHRADNÍ ČEPELE PRO ŠKRABKY

- Krabička s 5 náhradními čepelími pro škrabky E201519 a E201209



Obj. číslo		Cena (bez DPH)	Cena (s DPH)	EAN
E201520	10	95,87	116,00	3258952015208

UNIVERZÁLNÍ STAHOVÁK NA RAMÍNKÁ STĚRAČŮ

- Stahovák ramínek stěračů, který je vhodný pro stěrače s integrovanými ostříkovači
- Univerzální model, který je možné použít ke stahování ložisek alternátorů, svorek baterií apod.



Obj. číslo		Cena (bez DPH)	Cena (s DPH)	EAN
E201512	326	555,37	672,00	3258952015123

STAHOVÁK NA RAMÍNKÁ STĚRAČŮ

- Jednoduchý stahovák pro demontáž ramínek stěračů bez poškození samotného ramínka či kapoty vozu
- Patka se založí pod ramínko stěrače, utahováním šroubu proti čepu se ramínko uvolní



Obj. číslo		Cena (bez DPH)	Cena (s DPH)	EAN
E201510	150	310,74	376,00	3258952015109

NÁSTROJ NA PROTAŽENÍ DRÁTU

- Plochá čepel s výřezem na hrotu slouží k protažení řezacího drátu skrz lepidlo upevňující přední sklo automobilu
- Plastová „T“ rukojeť umožňuje pohodlné proražení vrstvy lepidla



Obj. číslo		Cena (bez DPH)	Cena (s DPH)	EAN
E201515	100	466,94	565,00	3258952015154

SADA 2 TAŽNÝCH RUKOJETÍ + DRÁTU

- Dvě plastové rukojeti - držáky řezacího drátu/lanka
- Určené pro odříznutí lepidla okolo předního skla automobilu
- Včetně kotouče s návinem pleteného lanka



Obj. číslo		Cena (bez DPH)	Cena (s DPH)	EAN
E201516	360	1 187,60	1 437,00	3258952015161

ŘEZACÍ DRÁT S ČTVERCOVÝM PRŮŘEZEM

- Nerezový řezací drát pro použití s tažnými rukojetími
- Čtvercový průřez pro rychlejší řezání
- Návin délky 50 m



Obj. číslo		Cena (bez DPH)	Cena (s DPH)	EAN
E201518	150	955,37	1 156,00	3258952015185

NŮŽ NA VYŘEZÁVÁNÍ PŘEDNÍCH SKEL AUTOMOBILŮ

- Dvě rukojeti nástroje pro odříznutí lepidla okolo předního skla automobilu
- Tvrzená ocelová výměnná čepel ohnutá 90°
- První rukojeť slouží k umístění čepelí a jejímu vedení během řezu
- Druhá rukojeť slouží k tažení nože okolo skla



Obj. číslo		Cena (bez DPH)	Cena (s DPH)	EAN
E201513	280	498,35	603,00	3258952015130

NÁHRADNÍ ČEPELE PRO NŮŽ NA VYŘEZÁVÁNÍ PŘEDNÍCH SKEL AUT

- 6 náhradní čepelí pro nástroj E201513



Obj. číslo		Cena (bez DPH)	Cena (s DPH)	EAN
E201514	280	518,18	627,00	3258952015147

ŠROUBY SE 6HRANNOU HLAVOU

Velikost klíče / hlavice	METRICKÉ ŠROUBY (průměr šroubu v mm)		METRICKÉ MATICE (průměr šroubu v mm)	
	NF EN 24018	NF EN 24014	NF EN 24035	NF EN 24032
3,2		1,6	1,6	1,6
4		2	2	2
4,5		2,3	2,2 + 2,3	2,2 + 2,3
5		2,5 + 2,6	2,5 + 2,6	2,5 + 2,6
5,5		3	3	3
6		3,5	3,5	
7		4	4	4
8	5	5	5	5
9				
10	6	6	6	6
11	7	7	7	7
12				
13	8	8	8	8
14				
15				
16	(10)	(10)	(10)	
17	10	10	10	10
18	(12)	(12)	(12)	(12)
19	12	12	12	12
20				
21	(14)	(14)	(14)	(14)
22	14	14	14	14
23				
24	16	16	16	16
25				
26				
27	18	18	18	18
28				
29				
30	20	20	20	20
32	22	22	22	22

() : ISO 691

ŠROUBY S DRÁŽKOU



A x B NF EN ISO	ŠROUBY DO KOVU (průměr šroubu v mm)					ŠROUBY DO PLECHU (průměr šroubu v mm)			VRUTY DO DŘEVA (průměr vrutu v mm)		
	kuželová hlava	půlkulatá kuželová hlava	válcová hlava	snížená válcová hlava	bez hlavičky	kuželová hlava	půlkulatá kuželová hlava	válcová hlava	kuželová hlava	půlkulatá kuželová hlava	půlkulatá hlava
2009											
2010											
1207											
1580											
24766											
1482											
1483											
1481											
25-604											
25-605											
25-606											
0,4 x 2	1,6				2,5 + 3				1,6		1,6
0,4 x 2,5		1,6	1,6 + 1,8	1,6	3,5					1,6	2
*0,5 x 3	2	2	2	2	4	2,2	2,2	2,2	22	2	
0,6 x 4			2				2,2				
0,6 x 3,5	2,5	2,5	2,5	2,5				2,2	2,5	2,5	2,5
*0,6 x 4,5		2,5	2,5				2,2			2,5	
0,8 x 4	3	3	3	3 + 3,5	5	2,9	2,9	2,9	3	3	3
*0,8 x 5,5	3,5	3,5	3	3 + 3,5							3,5
1 x 5,5	3,5 + 4	3,5 + 4	3,5	4		3,5 / 3,9	3,5 / 3,9	3,5 + 3,9	4 + 4,5	4 + 4,5	4 + 4,5
1,2 x 6,5	4 + 5	4 + 5	4		8	4,2 + 4,8	4,2 + 4,8		5	5	5 + 5,5
1,2 x 8		5	5			4,8	4,2 + 4,8	5,5	5,5		
1,6 x 8	6	6			10 + 12	5,5 + 6,3	5,5 + 6,3		6	6	6
1,6 x 10		6	6	14		6,3	5,5 + 6,3	7 + 8	7		
2 x 12	8	8	8	8	16	8	8	8		8	7 + 8

* Výhradně pro šroubováky

V SOULADU S NORMAMI : NF - E74352 / ISO 2380 - 1 / DIN 5263

ŠROUBY PHILLIPS® A POZIDRIV®



ISO NF EN	ŠROUBY DO KOVU (průměr šroubu v mm)		ŠROUBY DO PLECHU (průměr šroubu v mm)			VRUTY DO DŘEVA (průměr vrutu v mm)		
	kuželová hlava a půlkulatá kuželová hlava	válcová hlava	válcová hlava	kuželová hlava	půlkulatá kuželová hlava	půlkulatá kuželová hlava	kuželová hlava	kuželová hlava
7046.1.2/7047								
7045								
7049								
7050								
7051								
25-602								
25-603								
25-601								
*00								
0	1,6	1,6	(2,2)	(2,2)	(2,2)	2	2	2
	2	1,8						
1	2,5	2	2,2	2,2	2,2	2,5	2,5	2,5
	3	2,5 + 3	2,9	2,9	2,5 + 2,9	3	3	3
	3,5	3,5	3,5	3,5	3,5	3,5	3,5	3,5
2	4	4	4,2	4,2	4,2	4 + 4,5	4 + 4,5	4 + 4,5
	5	5	4,8	4,8	4,8	5	5	5
						5,5	5,5	5,5
3	6	6	5,5	5,5	5,5	6	6	6
			6,3	6,3	6,3	7	7	7
4	8	8	8	8	8	8	8	8
	10	10	9,5	9,5	9,5			

* SPECIÁLNÍ ŠROUBY

ŠROUBY TORX®

* SPECIÁLNÍ ŠROUBY :

X: 1,6 - 2

XX: 4,5 - 5 - 6

XXX: 8 - 10



		ŠROUBY DO KOVU (Průměr šroubu v mm)				ŠROUBY DO PLECHU (Průměr šroubu v mm)		
		válcová hlava	kuželová hlava	půlkulatá kuželová hlava	válcová půlkulatá hlava	válcová hlava	kuželová hlava	půlkulatá kuželová hlava
		NF-E / 25-109	25-107	25-108	25-110	25-565	25-652	25-653
T6	1,65	X	X	X	X	X	X	X
T7	1,97	X	X	X	X	X	X	X
T8	2,30	2,5	2,5	2,5	2,5	2,9	2,9	2,9
T9	2,48					2,9		
T10	2,72	3	3	3	3	3,5	3,5	3,5
T15	3,26		3,5	3,5	3,5	3,9	3,9	3,9
T20	3,84	4	4	4	4	4,2	4,2	4,2
T25	4,40	5	5	5	5	4,8 + 5,5	4,8 + 5,5	4,8 + 5,5
T27	4,96	XX	XX	XX	XX	XX	XX	XX
T30	5,49	6	6	6	6	6,3	6,3	6,3
T40	6,60	8	8	8	8			
T45	7,77	XXX	XXX	XXX	XXX	XXX	XXX	XXX
T50	8,79	10	10	10	10			

ŠROUBY PRO ZÁSTRČNÉ 6HRANNÉ KLÍČE



		ŠROUBY DO KOVU (Průměr šroubu v mm)				
		válcová hlava	půlkulatá kuželová hlava	bez hlavy	bez hlavy špičaté	bez hlavy kolíkové
NF EN ISO		4762	10642	4026/4029	4027	4028
0,9				2	2	2
1,3	1,4			2,5	2,5	2,5
1,5	1,6 + 2			3	3	3
2	2,5		3	4	4	4
2,5	3		4	5	5	5
3	4		5	6	6	6
4	5		6	8	8	8
5	6		8	10	10	10
6	8		10	12 + 14	12 + 14	12 + 14
7						
8	10		12	16	16	16
10	12		14 + 16	18 + 20	18 + 20	18 + 20
12	14		18 + 20	22 + 24	22 + 24	22 + 24
14	16 + 18		22 + 24			
17	20 + 22					
19	24 + 27					
22	30					
24	33					

E1001-001.....51	E020604.....66	E030902.....32	E031511.....31	E032001.....36	E041503.....55	E090106.....68
E1001-002.....51	E020607.....66	E030903.....32	E031512.....31	E032101.....79	E041505.....27	E090107.....68
E1001-003.....51	E020609.....66	E030904.....32	E031513.....31	E032102.....79	E041602.....53	E090108.....68
E1001-004.....51	E020610.....66	E030905.....32	E031514.....31	E032103.....37	E041603.....53	E090110.....68
E1001-005.....51	E020611.....5, 65	E030906.....32	E031515.....31	E032201.....4, 34	E041604.....4, 53	E090111.....68
E1001-006.....51	E020612.....65	E030907.....32	E031604.....30	E032203.....37	E041605.....53	E090112.....68
E1001-007.....51	E020613.....65	E030908.....32	E031612.....30	E032401.....79	E041644.....4, 53	E090113.....68
E1001-008.....51	E020901.....64	E030909.....31	E031701.....30	E032701.....35	E041647.....55	E090115.....68
E1001-009.....51	E020907.....65	E030910.....31	E031702.....30	E032702.....35	E041649.....23	E090116.....68
E1001-010.....51	E020908.....65	E030911.....31	E031703.....30	E032709.....35	E042204.....55	E090302.....5, 60
E1001-011.....51	E030101.....28	E030912.....32	E031705.....30	E032713.....36	E042207.....55	E090402.....67
E1001-012.....51	E030102.....28	E030913.....32	E031706.....30	E032714.....36	E042208.....55	E090403.....67
E1001-013.....51	E030103.....28	E030914.....32	E031803.....29	E032801.....35	E042209.....55	E090404.....67
E1001-014.....51	E030104.....28	E030915.....32	E031804.....29	E032802.....35	E042211.....55	E090501.....73
E1001-015.....51	E030105.....28	E030916.....32	E031805.....29	E032803.....35	E042213.....55	E090502.....73
E1001-016.....51	E030106.....28	E030917.....32	E031806.....29	E032804.....35	E042215.....55	E090701.....67
E1001-017.....51	E030107.....28	E030918.....32	E031807.....29	E032805.....35	E042216.....55	E090703.....67
E1001-018.....51	E030108.....28	E030919.....32	E031821.....4, 29	E032807.....35	E042401.....55	E090705.....67
E1001-019.....51	E030109.....28	E030920.....32	E031901.....38	E032808.....35	E042402.....55	E090602.....69
E1001-020.....51	E030110.....28	E030921.....32	E031902.....38	E032900.....32	E050103.....70	E090603.....69
E1001-021.....51	E030111.....28	E030922.....32	E031903.....38	E032902.....34	E050104.....70	E090604.....69
E1001-022.....51	E030115.....28	E030923.....32	E031904.....38	E032904.....34	E050105.....70	E090605.....69
E1001-023.....51	E030116.....28	E030924.....32	E031905.....38	E032906.....34	E050106.....70	E090606.....69
E1001-031.....51	E030117.....28	E030925.....32	E031906.....38	E032907.....34	E050301.....70	E090607.....69
E1001-032.....51	E030118.....28	E030926.....32	E031907.....38	E032908.....32	E050302.....70	E090608.....69
E1001-033.....51	E030119.....28	E030927.....32	E031908.....38	E032909.....33	E050406.....71	E090609.....69
E1001-034.....51	E030120.....28	E030928.....31	E031909.....38	E032911.....22	E050407.....71	E090610.....69
E1001-035.....51	E030121.....28	E030929.....31	E031910.....38	E032922.....4, 34	E050408.....71	E090611.....69
E1001-036.....51	E030122.....28	E030930.....31	E031911.....38	E032924.....4, 33	E050409.....71	E090612.....69
E1001-037.....51	E030123.....28	E030931.....31	E031912.....38	E032936.....34	E050410.....71	E100103.....51
E1001-038.....51	E030124.....28	E030932.....32	E031913.....38	E032937.....33	E050411.....71	E100104.....51
E1001-039.....51	E030125.....28	E030934.....32	E031914.....38	E032938.....33	E050412.....71	E100105.....50
E1001-040.....51	E030126.....28	E030935.....31	E031915.....38	E032939.....33	E050413.....71	E100106.....50
E1001-041.....51	E030127.....28	E030936.....31	E031916.....38	E032940.....32	E050414.....71	E100107.....50
E1001-042.....51	E030128.....28	E030937.....31	E031917.....38	E032941.....35	E050415.....71	E100108.....50
E1001-043.....51	E030129.....28	E030938.....31	E031918.....38	E032942.....33	E050416.....70	E100109.....50
E1001-044.....51	E030130.....28	E030939.....31	E031919.....38	E032943.....33	E050608.....72	E100110.....50
E1001-045.....51	E030131.....28	E030940.....31	E031920.....38	E033801.....39	E051301.....84	E100115.....50
E1001-046.....51	E030132.....28	E030941.....31	E031921.....38	E033802.....40	E051401.....76	E100116.....50
E1001-047.....51	E030133.....28	E030942.....31	E031922.....38	E033803.....40	E051402.....76	E100501.....51
E1001-048.....51	E030134.....28	E030943.....31	E031923.....38	E033804.....39	E051501.....76	E100502.....51
E003601.....60	E030142.....28	E030944.....31	E031924.....38	E034101.....40	E069253.....44	E100503.....51
E010101.....2	E030143.....28	E030945.....31	E031925.....38	E034102.....40	E080205.....56	E100504.....51
E010108.....3	E030144.....28	E030946.....31	E031926.....38	E034103.....40	E080206.....56	E100505.....51
E010110.....2	E030146.....28	E030947.....31	E031927.....37	E034104.....40	E080207.....56	E100506.....51
E010111.....2	E030147.....28	E030948.....31	E031928.....37	E034105.....40	E080208.....57	E110101.....14
E010112.....2	E030148.....28	E030949.....31	E031929.....37	E034106.....40	E080209.....57	E110102.....14
E010114.....2	E030149.....28	E030950.....31	E031930.....37	E034107.....40	E080210.....57	E110103.....14
E010115.....2	E030150.....28	E030951.....31	E031931.....37	E034108.....40	E080211.....57	E110104.....14
E010116.....2	E030310.....27	E030952.....31	E031932.....37	E034109.....40	E080407.....57	E110300.....15
E010118.....2	E030311.....27	E030953.....31	E031933.....37	E034501.....40	E080408.....57	E110302.....4, 14
E010160.....2	E030312.....27	E031301.....31	E031934.....37	E034502.....40	E080409.....57	E110306.....15
E010161.....2	E030313.....27	E031302.....31	E031935.....37	E034503.....40	E080410.....57	E110309.....15
E010192.....2	E030314.....27	E031303.....31	E031936.....36	E034601.....40	E080411.....57	E110310.....15
E010193.....2	E030315.....27	E031304.....31	E031937.....36	E034701.....40	E080412.....57	E110313.....15
E010194.....2	E030316.....27	E031305.....31	E031938.....36	E034801.....23	E080503.....56	E110323.....15
E010201.....3	E030317.....27	E031306.....31	E031968.....38	E034802.....22	E080504.....56	E110326.....15
E010305.....3	E030318.....27	E031307.....31	E031969.....38	E034805.....22	E080505.....56	E110327.....15
E010516.....5	E030322.....27	E031308.....31	E031970.....38	E034806.....13	E080701.....59	E110328.....3
E010601.....3	E030508.....26	E031309.....31	E031971.....38	E034835.....13	E080801.....5, 56	E110329.....3
E010602.....3	E030601.....26	E031310.....31	E031972.....38	E034837.....34	E080816.....56	E110330.....3
E020103.....64	E030602.....26	E031311.....31	E031973.....38	E034853.....4, 23	E080817.....56	E110331.....3
E020301.....66	E030604.....26	E031312.....31	E031974.....38	E034855.....23	E080818.....56	E110901.....17
E020302.....66	E030605.....26	E031313.....31	E031975.....38	E034901.....26	E080820.....58	E110902.....17
E020303.....66	E030700.....24	E031501.....31	E031976.....38	E034902.....36	E080821.....5, 56	E110903.....17
E020304.....66	E030702.....25	E031503.....31	E031977.....38	E034903.....35	E084648.....56	E110904.....17
E020305.....67	E030703.....25	E031504.....31	E031978.....38	E040601.....4, 53	E084649.....56	E110905.....17
E020306.....66	E030704.....25	E031505.....31	E031979.....38	E041102.....55	E084808.....59	E110906.....17
E020308.....57	E030707.....24	E031506.....31	E031980.....38	E041103.....55	E084809.....59	E110907.....17
E020309.....57	E030715.....4, 24	E031507.....31	E031981.....38	E041104.....55	E084815.....59	E110908.....17
E020310.....57	E030727.....24	E031508.....31	E031982.....38	E041106.....55	E084816.....59	E110909.....17
E020602.....66	E030729.....25	E031509.....31	E031983.....38	E041501.....54	E090104.....68	E110910.....17
E020603.....66	E030901.....32	E031510.....31	E031984.....37	E041502.....54	E090105.....68	E110911.....17

E117359.....27	E117909.....58	E150102.....61	E164978.....42	E194939.....4, 20	E200520.....81	E201801.....83
E117360.....27	E117910.....58	E150103.....61	E164983.....42	E194940.....5, 41	E200521.....81	E201802.....84
E117361.....30	E117911.....58	E150104.....61	E165006.....42	E194941.....5, 41	E200522.....34	E201803.....84
E117363.....30	E117912.....58	E150107.....61	E165016.....42	E194943.....5, 58	E200523.....81	E201804.....84
E117364.....30	E117913.....58	E150108.....61	E165017.....42	E194944.....5, 56	E200524.....43	E201806.....84
E117365.....31	E117914.....58	E150109.....61	E165093.....42	E200114.....75	E200525.....43	E201901.....81
E117366.....31	E117915.....58	E150110.....61	E165096.....42	E200124.....75	E200526.....43	E201902.....81
E117367.....31	E117916.....58	E150111.....62	E165098.....42	E200131.....76	E200527.....80	E214563.....64
E117368.....18	E117917.....58	E150801.....5, 61	E165138.....42	E200140.....75	E200528.....80	E220104.....12
E117370.....16	E117918.....58	E150802.....5, 61	E165141.....42	E200141.....75	E200529.....80	E220107.....12
E117371.....16	E117919.....58	E150803.....5, 61	E165204.....42	E200142.....75	E200530.....80	E220310T.....8
E117372.....16	E117920.....58	E150902.....67	E165206.....42	E200143.....75	E200901.....82	E220317T.....9
E117373.....16	E117921.....58	E151004.....62	E165207.....42	E200144.....75	E200902.....82	E220326T.....10
E117374.....16	E117922.....58	E154665.....61	E165209.....42	E200145.....75	E200904.....83	E220333T.....11
E117376.....19	E117923.....58	E154667.....61	E165319.....43	E200146.....75	E200905.....83	E220382.....6, 8
E117377.....16	E120101.....45	E154668.....61	E165335.....43	E200147.....75	E200906.....82	E220383.....6, 8
E117378.....16	E120901.....45	E154669.....61	E165337.....43	E200148.....75	E200907.....82	E220385.....7
E117386.....20	E121102.....44	E154670.....61	E165340.....43	E200149.....75	E200908.....82	E220405.....88
E117387.....20	E121103.....44	E154672.....61	E165395.....43	E200150.....75	E200909.....82	E230104.....52
E117388.....18	E121105.....4, 49	E154673.....61	E165396.....43	E200201.....77	E200910.....83	E230110.....52
E117391.....18	E121216.....47	E154674.....61	E165397.....43	E200203.....77	E200911.....82	E230201.....52
E117392.....18	E121217.....47	E160101.....42	E165398.....43	E200204.....77	E200912.....82	E230203.....52
E117394.....18	E121219.....47	E160102.....42	E165399.....43	E200205.....77	E201001.....85	E230204.....52
E117395.....18	E121221.....47	E160103.....42	E165400.....42	E200206.....77	E201002.....85	E230301.....47
E117688.....27	E121222.....47	E160104.....42	E165404.....42	E200207.....77	E201003.....85	E230502.....52
E117720.....16	E121224.....47	E160201.....42	E165406.....42	E200208.....77	E201011.....85	E230603.....52
E117721.....16	E121226.....47	E160202.....42	E165407.....42	E200209.....77	E201100.....86	E230901.....52
E117722.....16	E121229.....47	E160203.....42	E165410.....72	E200210.....77	E201105.....86	E231103.....
E117723.....16	E121501.....43	E160204.....42	E165411.....72	E200211.....77	E201115.....86	E469262.....44
E117724.....16	E121502.....43	E160205.....42	E165412.....72	E200212.....77	E201116.....86	E469263.....44
E117725.....16	E121503.....43	E160206.....42	E165413.....72	E200213.....77	E201117.....86	
E117726.....16	E121504.....43	E160302.....42	E165414.....72	E200214.....77	E201118.....86	
E117727.....16	E121505.....43	E160303.....42	E165415.....72	E200215.....77	E201119.....86	
E117728.....16	E121506.....43	E160304.....42	E165416.....72	E200216.....77	E201120.....85	
E117729.....16	E121507.....43	E160305.....42	E165417.....72	E200219.....77	E201121.....54	
E117730.....16	E121517.....43	E160401.....43	E165418.....72	E200227.....78	E201123.....86	
E117731.....16	E121601.....46	E160402.....43	E165419.....72	E200228.....78	E201126.....85	
E117732.....16	E121602.....46	E160403.....43	E165420.....72	E200229.....77	E201127.....85	
E117733.....16	E121603.....46	E160501.....43	E165421.....72	E200231.....78	E201128.....85	
E117735.....16	E121604.....46	E160502.....43	E165422.....72	E200234.....77	E201129.....85	
E117736.....16	E121605.....46	E160503.....43	E165476.....42	E200235.....77	E201130.....85	
E117737.....16	E121606.....46	E160504.....43	E165479.....42	E200236.....78	E201131.....5, 85	
E117750.....65	E121607.....46	E160505.....43	E165480.....42	E200237.....78	E201133.....86	
E117751.....65	E121608.....46	E160506.....43	E165481.....42	E200238.....78	E201201.....87	
E117752.....65	E121609.....5, 46	E160507.....43	E165482.....42	E200239.....78	E201203.....87	
E117753.....65	E121610.....47	E160508.....43	E165483.....42	E200240.....68	E201204.....87	
E117754.....65	E121611.....47	E160509.....43	E165484.....42	E200241.....69	E201206.....87	
E117755.....65	E121612.....47	E160510.....43	E165490.....48	E200244.....78	E201207.....87	
E117762.....73	E121613.....47	E160511.....43	E169804.....67	E200245.....78	E201209.....89	
E117763.....73	E121614.....47	E160601.....43	E184179.....59	E200249.....78	E201211.....75	
E117764.....73	E121615.....47	E160801.....48	E184181.....59	E200301.....79	E201406.....69	
E117767.....73	E121616.....46	E160802.....48	E184182.....59	E200302.....79	E201427.....69	
E117816.....44	E121701.....47	E160803.....48	E184195.....64	E200303.....79	E201429.....81	
E117822.....68	E121702.....47	E160804.....49	E184280.....73	E200306.....79	E201431.....69	
E117823.....68	E121703.....47	E160901.....41	E184302.....59	E200307.....79	E201434.....69	
E117824.....68	E121704.....47	E160902.....41	E184690.....56	E200310.....79	E201501.....87	
E117825.....68	E121705.....47	E160903.....41	E187366.....21	E200311.....79	E201502.....88	
E117827.....68	E121706.....47	E160904.....41	E187368.....21	E200312.....79	E201503.....88	
E117828.....68	E121707.....47	E160905.....41	E187470.....21	E200405.....84	E201504.....88	
E117829.....68	E121708.....5, 46	E160906.....41	E187472.....21	E200407.....84	E201505.....88	
E117830.....68	E131601.....48	E160907.....41	E187473.....21	E200408.....83	E201507.....88	
E117877.....74	E131608.....48	E160908.....41	E189874.....70	E200501.....79	E201508.....88	
E117878.....74	E131701.....49	E160909.....41	E194672.....24	E200502.....80	E201510.....89	
E117879.....74	E131702.....50	E160910.....72	E194675.....25	E200504.....79	E201512.....89	
E117880.....74	E131704.....5	E160911.....72	E194676.....86	E200507.....80	E201513.....89	
E117881.....54	E131705.....49	E160912.....72	E194677.....4, 33	E200511.....80	E201514.....89	
E117882.....74	E131709.....49	E161101.....73	E194678.....4, 29	E200512.....76	E201515.....89	
E117883.....74	E131710.....50	E161102.....74	E194680.....4, 24	E200513.....23	E201516.....89	
E117884.....54	E140105.....60	E161109.....74	E194682.....39	E200514.....34	E201518.....89	
E117903.....70	E140106.....60	E161110.....74	E194683.....39	E200515.....34	E201519.....89	
E117905.....21	E140601.....60	E161113.....48	E194738.....3	E200516.....34	E201520.....89	
E117906.....21	E140801.....60	E161114.....60	E194937.....4, 14	E200518.....81	E201522.....88	
E117908.....58	E142401.....5, 60	E161115.....48	E194938.....4, 16	E200519.....80	E201701.....80	