

STANLEY®

KATALOG 2019

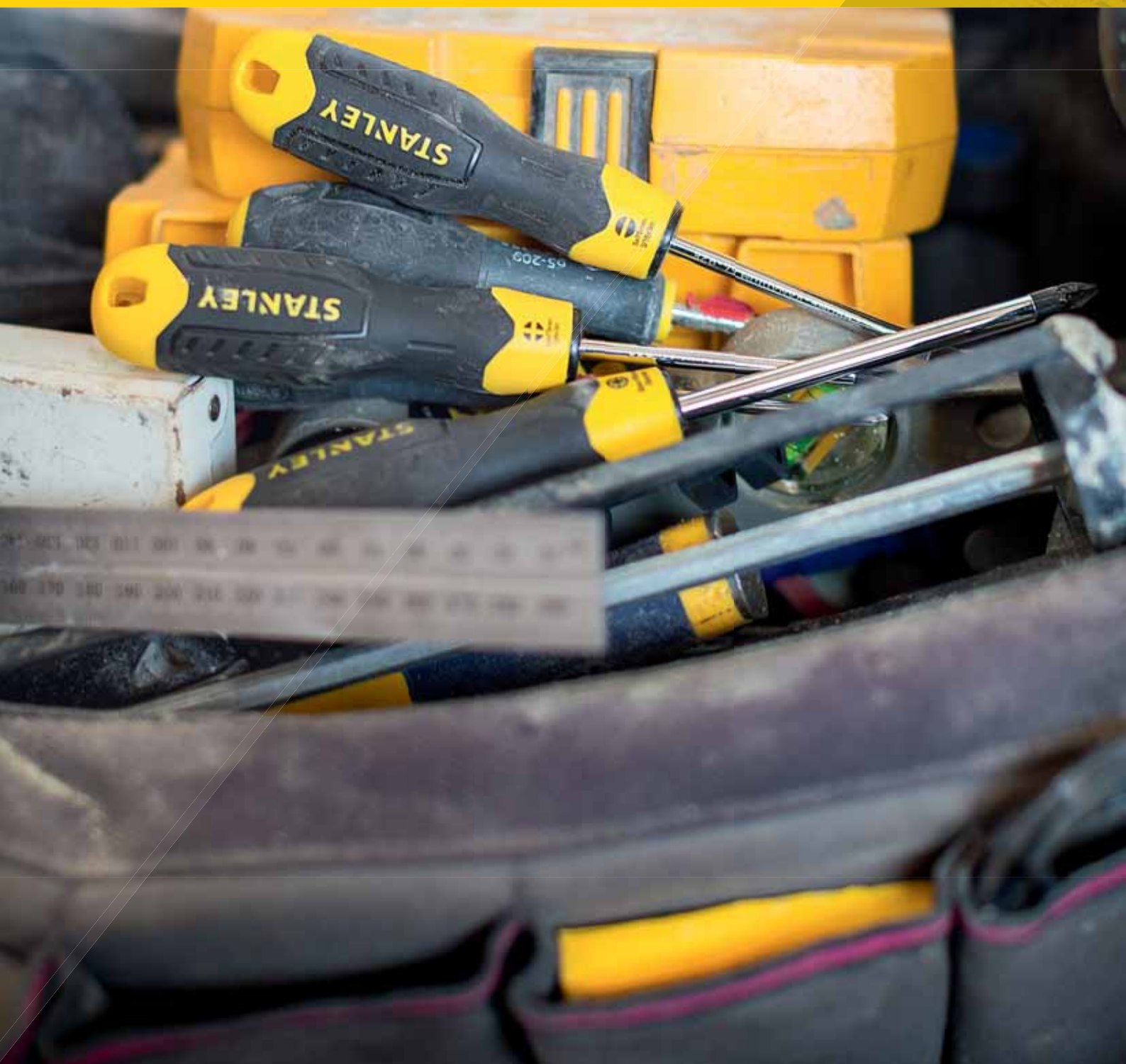

POMÁHÁME LIDEM V JEJICH PRÁCI

Naším cílem ve společnosti STANLEY je pomáhat lidem v jejich práci s naším nářadím. Proto neustále vyvíjíme nové produkty, které usnadní, zrychlí a zpříjemní práci.

Vedle ručního nářadí a úložných boxů a systému, přicházíme na trh i s novou řadou elektrického nářadí **Stanley FatMax®**. V každém ohledu se snažíme naplnit náš slogan a slib „Performance in Action“.





“ **STANLEY**
- NÁŘADÍ PRO
KAŽDODENNÍ
POUŽITÍ ”

9.0
z 10

reevoo®



NOVÉ VÝROBKY A INOVACE

My ze společnosti Stanley Black&Decker jsme velmi hrdi na naše výrobky. Zvláštní pozornost si zasluhují výrobky s označením FatMax®, které musejí splňovat velmi přísná kritéria, jako jsou kvalita, ergonomie, přidaná hodnota.

Vše začíná průzkumem, co profesionální uživatel od našeho nářadí očekává. Získané informace pak využíváme ke konstrukci profesionálního nářadí pro každodenní používání a vylepšení stávajícího nářadí.

Společnost Stanley Black&Decker patří k leaderům na trhu v oblasti inovací výrobků. Každý rok přicházíme se stovkami nových a inovovaných produktů, abychom zrychlili, zlepšili a usnadnili práci našim zákazníkům.

Přehled o našich výrobcích, akčních nabídkách, soutěžích apod. naleznete na našich webových stránkách.

www.stanleyworks.cz

VYVINUTO PRO PROFESIONÁLY

Společnost Stanley byla založena v roce 1843 jako železářský podnik. Společnost patří k americkému koncernu (US) **Stanley Black&Decker** se sídlem v New Britain, Connecticut.

V dnešní době společnost Stanley vyvíjí a distribuuje ruční nářadí, elektrické nářadí a příslušenství, včetně řešení pro ukládání a přenášení, a zaujímá přední postavení mezi dodavateli uceleného sortimentu pro profesionály i náročné domácí kutily.

Naším cílem je poskytovat přitom profesionálům domácím kutilům inspiraci a podporu, která jim umožní, aby jejich výrobky byly vždy něčím velkolepým a jedinečným. Uživatele pak provázíme při realizaci všech kroků projektu – od přípravy přes montáž až po dokončovací práce.

Všechny naše výrobky splní očekávání náročného uživatele, pokud jde o dlouhou životnost, výkonnost a ergonomii. Každý výrobek proto ve fázi vývoje podstupuje rozsáhlé zkoušky. Tak vzniká pod značkou **Stanley FatMax®** vždy nejlepší možná kombinace vybavení, výkonnostních znaků a ergonomie s vynikajícím poměrem cena/výkon.

Pro všechny typy elektrického nářadí **Stanley FatMax®** nabízíme za předpokladu online registrace elektrického výrobku na stránkách www.stanley.eu/3 provedené do 4 týdnů od zakoupení **tříletou zárukou** výrobce vztahující se na výrobní a materiálové vady. V případě, že se neregistrujete, obdržíte v každém případě zákonnou záruku výrobce na chyby zpracování nebo materiálu. Přesné znění záručních podmínek naleznete na adrese www.stanley.eu/3

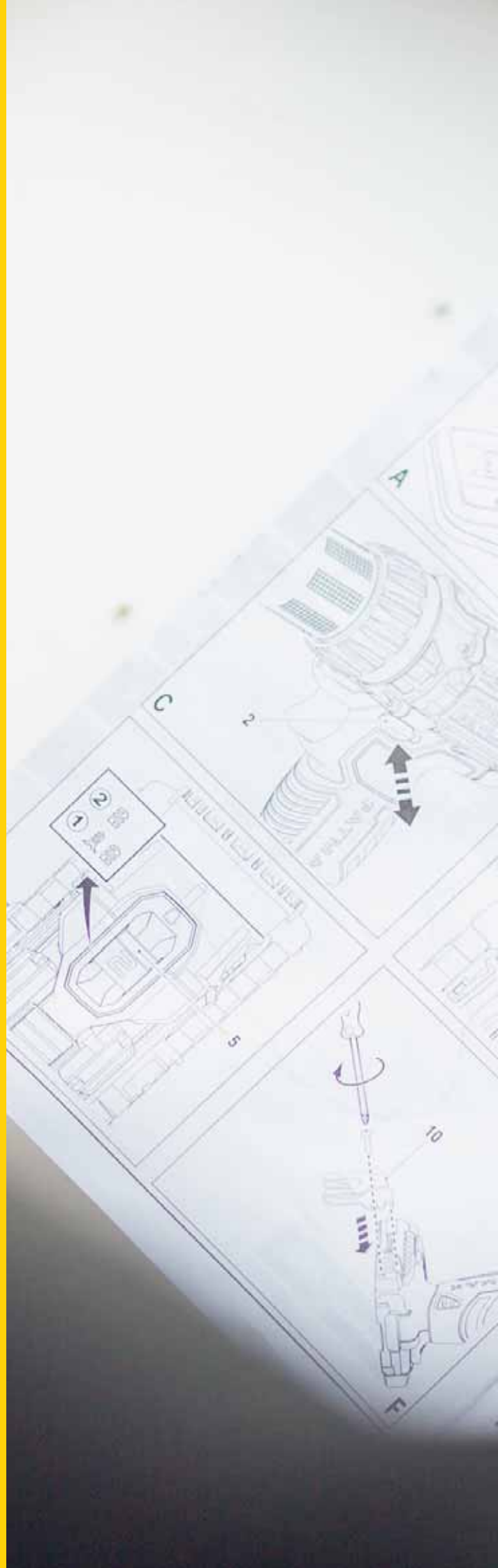

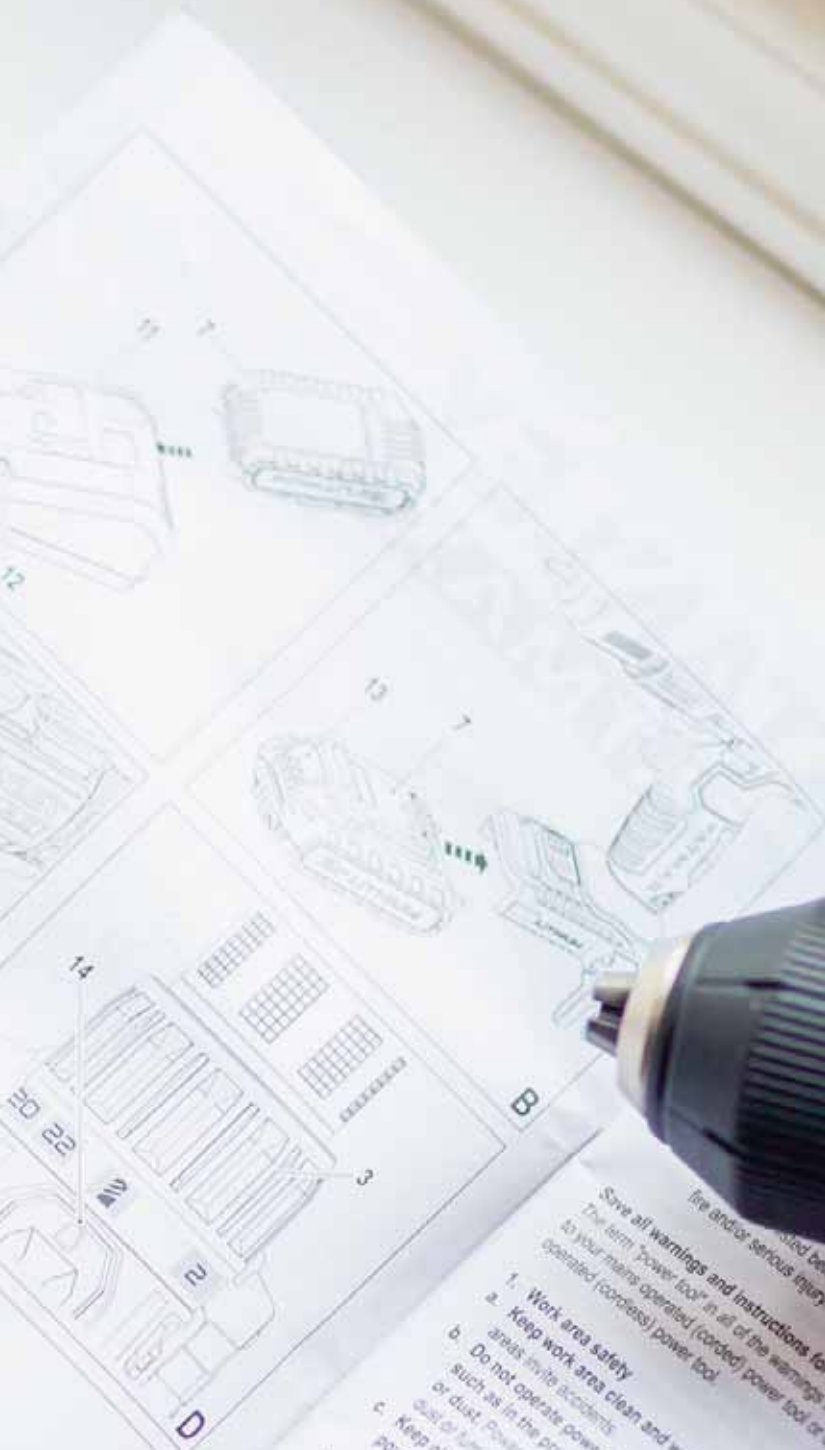

Save all warnings and instructions for future reference.
 The term "power tool" in all of the warnings listed below refers to your mains-operated (corded) power tool or battery-operated (cordless) power tool.

1. **Work area safety**
 - a. Keep work area clean and well lit. Cluttered or dark areas invite accidents.
 - b. Do not operate power tools in explosive atmospheres, such as in the presence of flammable liquids, gases or dust. Power tools create sparks which may ignite the dust or fumes.
 - c. Keep children and bystanders away while operating a power tool. Distraction can cause serious injury.
2. **Electrical safety**
 - a. Power tool plugs must match the outlet. Never modify the plug in any way. Do not use any adapter plugs with earthed (grounded) power tools. Unearthed power tools and double insulated tools will reduce risk of electric shock.
 - b. Avoid body contact with earthed or grounded surfaces such as pipes, radiators, ranges, and electrical appliances.
 - c. Do not touch electrical parts if the power tool is unplugged or disconnected from its power source.
 - d. Do not abuse the cord. Never use the cord for carrying, pulling or unplugging the power tool. Cord may become frayed, cracked, or damaged or exposed to sharp edges or heat. Damaged or exposed cords may cause electric shock.
3. **Personal protection**
 - a. Wear eye protection. Always wear eye protection. Distraction, fatigue, or lack of concentration may result in serious injury.
 - b. Use personal protective equipment (PPE) as required by the applicable laws, regulations, standards and codes of practice for appropriate workplace conditions.
 - c. Power tool handles and controls should be used only by trained personnel.
 - d. Do not use power tools if you are tired, under the influence of alcohol, drugs, medication, or other substances that may affect your judgment or reaction time.
4. **Power tool maintenance**
 - a. Read the instructions carefully before using the power tool.
 - b. Do not use power tools if they are damaged or if the power tool is not working properly.
 - c. Do not use power tools if the power tool is not working properly.
 - d. Do not use power tools if the power tool is not working properly.



www.electricalsystems.co.uk

NAŠE PRODUKTOVÁ ŘADA

STANLEY



SOLIDNÍ, DOBŘE VYROBENÉ NÁŘADÍ

... pro každodenní použití



STANLEY FATMAX

VYLEPŠENÉ VÝROBKY PRO SNAŽŠÍ A RYCHLEJŠÍ PRÁCI

... silnější úder, ostřejší řez, rychlejší práce

VYSVĚTLIVKY K INFORMACÍM O PRODUKTU

Níže je příklad znázornění výrobku STANLEY®. Hlavní vlastnosti produktu a dostupné typy modelů jsou jasně označeny v přehledné tabulce.

FATMAX® ANTIVIBRAČNÍ KLADIVO 397 G

STANLEY
FATMAX



Označení pro nové produkty

NOVÉ

STANLEY	Popis				Cena
FMHT1-51260	FatMax® Antivibrační kladivo 397 g	X	2	3253561512605	949,00
FMHT1-51244	FatMax® Antivibrační kladivo 480 g	-	2	3253561512445	1 049,00
FMHT1-51249	FatMax® Antivibrační kladivo 397 g	X	2	3253561512490	949,00

0 - 10 - 789

Označení výrobku

Popis

Typ balení

'X' = na kartě
'-' = volné

Prodejní balení

- počet kusů v obchodním balení

EAN kód

Alternativní kódy

XTHT1-51124

XTHT = FatMax® Pro Hand Tools
FMHT = FatMax® Hand Tools
STHT = Stanley Hand Tools
STST = Stanley Storage

STANLEY KATALOG

VYSVĚTLENÍ NOVÉHO ZNAČENÍ STANLEY

STANLEY®

Výrobky označené STANLEY® jsou určeny pro hobby použití.

STANLEY® FATMAX®

STANLEY FatMax® (dříve FatMax®) jsou výrobky s důrazem na kvalitu určené pro řemeslníky.

STANLEY® FATMAX®

STANLEY FatMax® (dříve FatMax® Xtreme™) je prémiový výrobek určený pro profesionály.

TIPY A RADY NAŠICH EXPERTŮ

Podívejte se na Tipy a rady našich odborníků, které Vám usnadní práci a poradí Vám při výběru vhodného náradí.



OBSAH

10

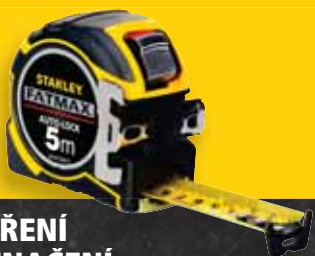

MĚŘENÍ A ZNAČENÍ

- 12 Svinovací metry
- 16 Pásma
- 17 Měřicí kolečka
- 20 Lajnovací šňůry
- 22 Úhelníky, značení
- 25 Vodováhy

30



LASERY A ELEKTRONICKÁ ZAŘÍZENÍ

- 32 Ruční laserové dálkoměry
- 33 Rotační lasery
- 34 Linkové a křížové lasery
- 37 Bodové lasery
- 38 Optické vodováhy, detektory
- 40 Příslušenství
- 44 Podpovrchové detektory
- 45 Intelitools

46



NÁŘADÍ PRO ŘEZÁNÍ

- 48 Nože s odlamovací čepelí
- 50 Nože se zasouvací čepelí
- 51 Nože s pevnou čepelí
- 53 Bezpečnostní nože a řezáky
- 56 Sportovní, speciální a hobby nože
- 59 Náhradní nožové plátky
- 66 Pily

72



STAVEBNÍ NÁŘADÍ

- 73 Pilníky, rašple
- 74 Surforn
- 77 Demoliční nářadí
- 81 Kladiva
- 84 Nářadí na sádkarton

89



SPONKOVÁNÍ, NÝTOVÁNÍ A LEPENÍ

- 91 Sponkovací kladiva
- 91 Sponkovací kleště
- 94 Elektrické sponkovací pistole
- 95 Sponky
- 96 Nýtovací kleště
- 97 Pistole na tavné lepidlo

101



TRUHLÁŘSKÉ NÁŘADÍ

- 102 Dláta
- 104 Svorky

108



NÁŘADÍ PRO MECHANIKY

- 109 Šroubováky
- 118 Sady bitů
- 121 Instalátorské nářadí
- 122 Sady hlavic a příslušenství
- 129 Klíče
- 135 Kleště
- 141 Speciální kleště

146



ÚLOŽNÉ SYSTÉMY NA NÁŘADÍ

- 147 Brašny na nářadí
- 152 Opasky a pouzdra na nářadí
- 155 Pojízdné boxy
- 159 Boxy na nářadí
- 166 Organizery
- 168 Podstavce na řezání (kozy)
- 171 Závěsný systém a dílenský nábytek

173



SVÍTILNY

- 174 Svítilny

MĚŘENÍ A ZNAČENÍ



RADY EXPERTA



JOHN DAVIES

TIPY PŘI PRÁCI SE SVINOVACÍMI METRY

ZVÝŠENÍ PŘESNOSTI

Přesnost měření zvýšíte lehkým naklopením pásky a přiložením její hrany co nejtěsněji k měřenému povrchu.



ZNAČENÍ OBLOUKŮ

Velké kruhy či oblouky snadno vyznačíte zaháknutím koncového háčku ke šroubku či hřebíku, přiložením tužky ve zvolené vzdálenosti a jejím otáčením okolo osy.



MINIMALIZOVÁNÍ CHYB PŘI MĚŘENÍ

Pokud vkládáte předmět do jiného, např. dveře do rámu, možnost chyby naměřené hodnoty snížíte vyznačením skutečné hodnoty tužkou na zadní stranu metru a jejím přenesením na dveře. Toto je zjednodušeno u metrů FatMax® jejichž koncový háček lze zachytit 3 způsoby. Značka tužkou je snadno omyvatelná vlhkým hadříkem.

NASTAVENÍ STEJNÉ VZDÁLENOSTI

Pro nastavení vzdálenosti nosníků použijte vhodnou měрку o délce 40 cm/16".

ZVÝŠENÍ PŘESNOSTI

V některých případech, kdy by mohl koncový háček negativně ovlivnit přesnost měření (např. kvůli nemožnosti přiložit pásku k měřenému povrchu), použijte jiný vhodný bod, např. značku hodnoty 10 cm a od výsledku měření pak tuto hodnotu odečtete.



ZNAČENÍ PODÉLNÝCH ČAR

Pro značení podélných čar s hranou předmětu využijte malý vrub na koncovém háčku, k němuž přiložíte hrot tužky; čelní stranu svinovacího metru nebo prst použijte jako zarážku k udržení stálé vzdálenosti od hrany.



PŘEDEJITÍ POŠKOZENÍ METRU

Abyste předešli zbytečnému poškození vašeho svinovacího metru, vždy dbejte na kontrolu rychlosti navíjení pásky.

TIPY PRO ELEKTRIKÁŘE

Díky konstrukci koncového háčku STANLEY® metrů lze zachytit a protáhnout kabel skrze dutiny. Tuto možnost jistě ocení elektrikáři apod.

PŘÍMÉ LINKY

Nemáte-li pravítko, narýsujte rovnou čáru podél pásky svinovacího metru přiloženého stupnicí k povrchu.

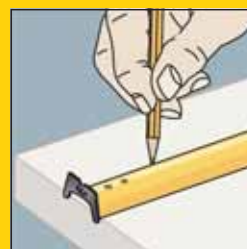

STANLEY MĚŘENÍ A ZNAČENÍ

SVINOVACÍ METRY

Svinovací metry STANLEY® jsou velmi přesné, plně odpovídající evropské třídě přesnosti II, což v praxi znamená, že maximální povolená odchylka při délce 3 m je menší než milimetr.

EVROPSKÉ NORMY PŘESNOSTI

POVOLENÉ ODCHYLKY



1 m	2 m	3 m	5 m	8 m	10 m
0,5 mm	0,7 mm	0,9 mm	1,3 mm	1,9 mm	2,3 mm
1 mm	1,4 mm	1,8 mm	2,6 mm	3,8 mm	4,6 mm

STANLEY FATMAX

BladeArmor povlak na prvních 100 mm snižuje riziko zlomení měřicí pásky o 95 %



Spona pro připevnění na opasek

Šířka pásky 32 mm umožňuje snadné čtení číselných údajů. Možnost téměř 4m vysunutí bez opory - ideální pro měření jednou osobou

Třída přesnosti: II

3 nýty připevněný koncový háček - o 40 % pevnější než když je připevněn 2 nýty

Koncový háček, i vyměnitelný XL háček pro přesné měření vnitřních i vnějších rozměrů

Přyzové opláštění umožňuje pevné držení

Páska patažená vrstvou MYLAR® je až 10x odolnější vůči oděru než běžné lakované pásky

Antikorozní povlak povrchu měřicí pásky

STANLEY	délka v m	šířka v mm	☒	☒	☒	Cena bez DPH	Cena s DPH
XTHTO-36003	5	32	X	4	3253560360030	619,01	749,00
XTHTO-36004	8	32	X	4	3253560360047	701,65	849,00
XTHTO-36005	10	32	X	4	3253560360054	742,98	899,00

SVINOVACÍ METRY

FATMAX® SVINOVACÍ METRY AUTOLOCK

STANLEY
FATMAX



- Možnost vysunutí pásky bez opory 3,3 m usnadňuje provádění měření jednou osobou
- Měřicí páska s povlakem MYLAR® je až 10x odolnější vůči oděru než lakované povrchy
- BladeArmor povlak na prvních 80 mm snižuje riziko zlomení pásky o 95 %
- Inovativní blokovací zámek pásky Autolock
- Spojení koncového háčku 3 nýty je o 40 % pevnější než spojení 2 nýty
- Vyměnitelný XL háček a magnet
- Pryžové opláštění umožňuje pevné držení

STANLEY	délka v m	šířka v mm				Cena bez DPH	Cena s DPH
XTHT0-33671	5	32	X	6	3253560336714	660,33	799,00
XTHT0-33501	8	32	X	6	3253560335014	742,98	899,00

FATMAX® BLADE ARMOR® SVINOVACÍ METRY

STANLEY
FATMAX



- Možnost vysunutí pásky bez opory 3,35 m usnadňuje provádění měření jednou osobou
- Měřicí páska s povlakem MYLAR® je až 10x odolnější vůči oděru než běžné lakované povrchy
- BladeArmor povlak na prvních 100 mm snižuje riziko zlomení pásky o 95 %
- Měřicí páska široká 32 mm usnadňuje odečítání naměřených hodnot
- Spojení koncového háčku 3 nýty je o 40 % pevnější než spojení 2 nýty
- Speciální tvar koncového háčku umožňuje jeho zachycení nahoře, dole i na boku
- Pryžové opláštění umožňuje pevné držení

STANLEY	délka v m	šířka v mm				Cena bez DPH	Cena s DPH
0-33-720	5	32	X	4	3253560337209	412,40	499,00
0-33-728	8	32	X	4	3253560337285	536,36	649,00
0-33-811	10	32	X	4	3253560338114	701,65	849,00

FATMAX® SVINOVACÍ METRY S MAGNETICKÝM HÁČKEM

STANLEY
FATMAX



NOVÉ

- Možnost vysunutí pásky bez opory 3,30 m usnadňuje provádění měření jednou osobou
- Měřicí páska s povlakem MYLAR® je až 10x odolnější vůči oděru než běžné lakované povrchy
- BladeArmor povlak na prvních 80 mm snižuje riziko zlomení pásky o 90 %
- Měřicí páska široká 32 mm usnadňuje odečítání naměřených hodnot
- Spojení koncového háčku 3 nýty je o 40 % pevnější než spojení 2 nýty
- Odnímatelný magnet z háčku
- Pryžové opláštění umožňuje pevné držení

STANLEY	délka v m	šířka v mm				Cena bez DPH	Cena s DPH
FMHT0-33864	5	32	X	4	3253560338640	412,40	499,00
FMHT0-33868	8	32	X	4	3253560338688	536,36	649,00

FATMAX® SVINOVACÍ METR S KLÍČENKOU

STANLEY
FATMAX



- Možnost vysunutí pásky bez opory 90 cm
- Přesný počáteční bod měření – háček s vlní kompenzuje rozdíl při vnitřním a vnějším měření
- Odolné a ergonomické plastové ABS pouzdro s pogumovaným povrchem

STANLEY	délka v m	šířka v mm				Cena bez DPH	Cena s DPH
FMHT1-33856	2	13	-	36	3253561338564	98,35	119,00

SVINOVACÍ METRY POWERLOCK® S KOVOVÝM POUZDREM

STANLEY



- Odolné a ergonomické kovové pouzdro s chromovaným povrchem
- Povrchová úprava měřicí pásky MYLAR® odolná proti odření – desetinásobná životnost oproti obyčejné pásce
- Přesný počáteční bod měření – háček s vůlí kompenzuje rozdíl při vnitřním a vnějším měření
- Hodnota vnitřního měření určena prostým přičtením 5 cm na délku pouzdra metru
- Třída přesnosti II, pružinové navíjení měřicí pásky s možností zablokování
- Spona pro upevnění na opasek
- Háček připraven 3 nýtů – tzn. o 40 % pevnější spojení než při použití 2 nýtů a snížení pravděpodobnosti odlomení

STANLEY	délka v m	šířka v mm	☒	☒	☒	Cena bez DPH	Cena s DPH
0-33-218	3	12,7	X	6	3253560332181	164,46	199,00
1-33-218	3	12,7	-	30	3253561332180	164,46	199,00

SVINOVACÍ METRY POWERLOCK® S PLASTOVÝM ABS POUZDREM

STANLEY



- Odolné a ergonomické plastové ABS pouzdro s chromovaným povrchem
- Povrchová úprava měřicí pásky MYLAR® odolná proti odření – desetinásobná životnost oproti obyčejné pásce
- Přesný počáteční bod měření – háček s vůlí kompenzuje rozdíl při vnitřním a vnějším měření
- Háček připraven 3 nýtů – tzn. o 40 % pevnější spojení než při použití 2 nýtů
- Hodnota vnitřního měření určena prostým přičtením 5 cm na délku pouzdra metru
- Třída přesnosti II
- Pružinové navíjení měřicí pásky s možností zablokování
- K dispozici v provedení měřicí pásky šířky 12,7; 19 a 25 mm
- Spona pro upevnění na opasek

STANLEY	délka v m	šířka v mm	☒	☒	☒	Cena bez DPH	Cena s DPH
0-33-238	3	12,7	X	6	3253560332389	147,93	179,00
1-33-238	3	12,7	-	30	3253561332388	147,93	179,00
0-33-041	3	19	X	6	3253560330415	147,93	179,00
1-33-041	3	19	-	25	3253561330414	147,93	179,00
0-33-194	5	19	X	6	3253560331948	371,07	449,00
1-33-194	5	19	-	18	3253561331947	371,07	449,00
0-33-195	5	25	X	4	3253560331955	495,04	599,00
1-33-195	5	25	-	12	3253561331954	495,04	599,00
0-33-198	8	25	X	4	3253560331986	577,69	699,00
1-33-198	8	25	-	12	3253561331985	577,69	699,00
0-33-442	10	25	X	4	3253560334420	742,98	899,00
1-33-442	10	25	-	12	3253561334429	742,98	899,00

SVINOVACÍ METRY TYLON™

STANLEY



- Povrchová vrstva materiálu Tylon zajišťuje větší odolnost vůči opotřebení a odření značení měřicí pásky
- Číselné údaje jsou na středu pásky což umožňuje přesnější provádění a odečet měření
- Kompaktní, ergonomické pouzdro s pryžovým opláštěním
- Pouzdro s měkkým, pryžovým pláštěm odolává nárazům a velmi dobře chrání měřicí pásku
- Třída přesnosti II
- Pohyblivý háček umožňuje přesné měření jak vnitřních, tak i vnějších rozměrů
- Spona pro upevnění na opasek

STANLEY	délka v m	šířka v mm	☒	☒	☒	Cena bez DPH	Cena s DPH
0-30-687	3	12,7	X	6	3253560306878	114,88	139,00
1-30-687	3	12,7	-	12	3253561306877	114,88	139,00
0-30-697	5	19	X	6	3253560306977	164,46	199,00
1-30-697	5	19	-	12	3253561306976	164,46	199,00
0-30-657	8	25	X	6	3253560306571	247,11	299,00
1-30-657	8	25	-	12	3253561306570	247,11	299,00

SVINOVACÍ METRY TYLON DUAL LOCK™

STANLEY



- Odolné pogumované pouzdro metru
- Odolná povrchová úprava měřicí pásky Tylon
- Blokovací mechanismus automaticky drží pásku v požadovaném vysunutí
- Třída přesnosti II
- Spona pro upevnění na opasek

STANLEY	délka v m	šířka v mm				Cena bez DPH	Cena s DPH
STHT36802-0	3	12,7	X	6	3253560368029	147,93	179,00
STHT36803-0	5	19	X	6	3253560368036	189,26	229,00
STHT36804-0	8	25	X	6	3253560368043	263,64	319,00

SVINOVACÍ METRY STANLEY®

STANLEY



- Ergonomické plastové PP pouzdro
- Měřicí páska s lakovaným povrchem
- Blokovací zámek měřicí pásky
- Přesný počáteční bod měření – háček s vůlí kompenzuje rozdíl při vnitřním a vnějším měření
- Třída přesnosti II
- Spona pro upevnění na opasek

STANLEY	délka v m	šířka v mm				Cena bez DPH	Cena s DPH
0-30-487	3	12,7	X	6	3253560304874	81,82	99,00
1-30-487	3	12,7	-	12	3253561304873	81,82	99,00
0-30-497	5	19	X	6	3253560304973	131,40	159,00
1-30-497	5	19	-	12	3253561304972	131,40	159,00
0-30-457	8	25	X	6	3253560304577	205,79	249,00
1-30-457	8	25	-	12	3253561304576	205,79	249,00

SVINOVACÍ METRY MAX S MAGNETICKÝM HÁČKEM

STANLEY



- Pogumované ergonomické pouzdro
- Oboustranná měřicí páska s lakovaným povrchem
- Odnímatelný magnet z háčku
- Zvětšené blokovací tlačítko pro lepší kontrolu při práci
- Kovová karabina pro připnutí
- Třída přesnosti II

STANLEY	délka v m	šířka v mm				Cena bez DPH	Cena s DPH
STHT0-36121	3	19	X	6	3253560361211	205,79	249,00
STHT0-36117	5	25	X	6	3253560361174	247,11	299,00
STHT0-36118	8	25	X	6	3253560361181	313,22	379,00

SVINOVACÍ METRY

STANLEY



- Odolné pogumované pouzdro metru
- Pryž zabraňuje nechtěnému sklouznutí metru ze šikmé plochy - až do úhlu 40°
- Háček připraven 3 nýtů – tzn. o 40 % pevnější spojení než při použití 2 nýtů
- Třída přesnosti II
- Spona pro upevnění na opasek

STANLEY	délka v m	šířka v mm				Cena bez DPH	Cena s DPH
STHT0-33559	3	19	X	6	3253560335595	139,67	169,00
STHT0-33561	5	28	X	6	3253560335618	214,05	259,00
STHT0-33566	8	28	X	6	3253560335663	247,11	299,00

PÁSMA

EVROPSKÉ NORMY PŘESNOSTI

Povolené odchylky:

Tř. II	10 m	20 m	30 m	50 m	100 m
mm	2,1	4,3	6,3	10,3	20,3
Tř. III	10 m	20 m	30 m	50 m	100 m
mm	4,6	8,6	12,6	20,6	40,6

PÁSMA OTEVŘENÁ S PLASTOVOU PÁSKOU

STANLEY



- Bimateriální rukojeť pro větší pohodlí
- Nárazuvzdorný, velmi odolný plastový ABS rám
- Plastová páska zesílená skelnými vlákny pro zvýšení přesnosti měření
- Oboustranný potisk pásky pro snadnější odečet měření
- Měřicí páska je elektricky nevodivá, chráněná vůči UV záření
- Měřicí páska je opatřena omyvatelným PVC povlakem pro delší životnost
- Integrovaný kotevní hrot usnadňuje měření prováděné jednou osobou
- Skládací klíčka usnadňuje ukládání a přepravu
- Skládací koncový háček pro ukotvení pásky
- Integrovaná zarážka pro prevenci nechtěného odvinutí pásma
- Stupnice dílkovaná po 2 mm
- Třída přesnosti III

STANLEY	délka v m	šířka v mm				Cena bez DPH	Cena s DPH
2-34-792	30	12,7	X	2	3253562347923	478,51	579,00
2-34-795	60	12,7	X	2	3253562347954	635,54	769,00

PÁSMA UZAVŘENÁ S PLASTOVOU PÁSKOU METRICKÁ

STANLEY



- Nárazuvzdorné, velmi odolné plastové ABS pouzdro
- Perforace na zadní straně pouzdra umožňuje čištění měřicí pásky
- Plastová páska zesílená skelnými vlákny pro zvýšení přesnosti měření
- Měřicí páska je elektricky nevodivá, chráněná vůči UV záření
- Měřicí páska je opatřena omyvatelným PVC povlakem pro delší životnost
- Stupnice dílkovaná po 2 mm
- Třída přesnosti III

STANLEY	délka v m	šířka v mm				Cena bez DPH	Cena s DPH
0-34-295	10	12,7	X	6	3253560342951	205,79	249,00
0-34-296	20	12,7	X	6	3253560342968	247,11	299,00
0-34-297	30	12,7	X	6	3253560342975	329,75	399,00

STANLEY® FATMAX® SAMONAVÍJECÍ PÁSMO

STANLEY FATMAX



- Šířka ocelové pásky 9,5 mm, délka 30 m
- Snadno čitelná stupnice
- Ochrana pásma při rychlém navijení, možnost zajištění pásma v požadované délce
- Odolné hliníkové pouzdro
- Karabina a spona k upevnění na opasek
- Možnost otevření pouzdra pro snadné očištění od prachu



STANLEY	délka v m	šířka v mm				Cena bez DPH	Cena s DPH
0-34-203	30	9,5	X	2	3253560342036	1 404,13	1 699,00

FATMAX® PÁSMA S OCELOVOU PÁSKOU

STANLEY
FATMAX



- Spona pro upevnění z nerezové oceli pro dlouhou životnost
- Rychlé navijení, převod klíčky na cívku pásma 5:1

- Tlačítko pro uvolnění a rychlé odvinutí pásky
- Ergonomické pouzdro s bimateriálovým opláštěním pro pohodlné a pevné držení
- Třída přesnosti II

STANLEY	délka v m	šířka v mm				Cena bez DPH	Cena s DPH
0-34-133	20	10	X	6	3253560341336	519,83	629,00
0-34-134	30	10	X	2	3253560341343	685,12	829,00

PÁSMA OCELOVÁ S UZAVŘENÝM POUZDREM METRICKÁ

STANLEY



- Žluté plastové ABS pouzdro – odolné a výborně viditelné
- Ocelová měřicí páska krytá polymerovou vrstvou odolnou proti otěru
- Skládací klíčka pro snadné uložení a navijení pásma

- Koncový háček se pro zvýšenou ochranu zasouvá do otvoru v pouzdře
- Stupnice dílkovaná po mm
- Třída přesnosti II

STANLEY	délka v m	šířka v mm				Cena bez DPH	Cena s DPH
0-34-102	10	9,5	X	6	3253560341022	238,84	289,00
0-34-105	20	9,5	X	6	3253560341053	288,43	349,00
0-34-108	30	9,5	X	6	3253560341084	321,49	389,00

MĚŘICÍ KOLEČKA

DMW40 DIGITÁLNÍ MĚŘICÍ KOLEČKO

STANLEY



- Pevná a odolná konstrukce se skládací rukojetí a stojánkem vhodná pro použití v exteriéru
- Digitální počítadlo s možností ukládání dat do paměti a oboustranného měření (při pohybu vpřed i vzad)

- Možnost automatického přepočtu jednotek
- Uložení až 8 naměřených hodnot do paměti

STANLEY	průměr v mm	přesnost				Cena bez DPH	Cena s DPH
1-77-176	254	+/-1%	-	6	3253561771767	4 131,40	4 999,00

MW40M MĚŘICÍ KOLEČKO

STANLEY



- Odolné tradiční měřicí kolečko
- Velmi přesné 5číselné počítadlo s nulovacím tlačítkem, dílek 10 cm, přesnost +/- 1 %
- Počítadlo a jeho převod je uloženo ve velmi odolném pouzdře
- Velmi odolná skládací rukojeť

- Sklopný stojánek
- Lité hliníkové kolečko s pryžovým povrchem pro dlouhou životnost a přesné přenášení vzdálenosti
- Dodáváno včetně úložného vaku

STANLEY	průměr v mm	přesnost				Cena bez DPH	Cena s DPH
1-77-174	318	+/-1%	-	6	3253561771743	2 065,29	2 499,00

MW55D MĚŘICÍ KOLEČKO - DISKOVÉ

STANLEY FATMAX

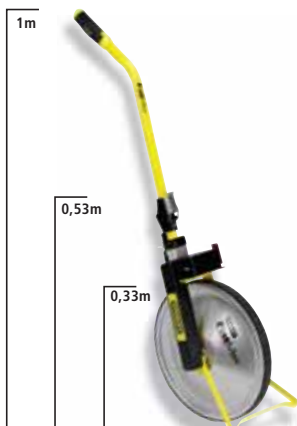

- Kloub s pozitivním zámek umožňuje složení rukojeť i v pracovních rukavicích
- Konstrukce s těsněním chrání převody před zanešením prachem
- Pevná ocelová konstrukce pro vysokou odolnost, povrch chráněn práškovým lakem
- Velmi pevný kovový stojánek
- Přesné kovové počítadlo
- Pryžové obložení kolečka zabraňuje prokluzu na jakémkoli povrchu
- Disková výplň kolečka - velmi pevná konstrukce, snadno se čistí

- Převodový řemen - pohon počítadla s velkými čísly pro měření vzdálenosti až do 9 999,99 m
- Brzda - snadno ovladatelná, zabraňuje nechtěnému pohybu z místa
- Nárazuvzdorné pouzdro chrání mechanismus před poškozením
- Velké, dobře ovladatelné, nulovací tlačítko
- Pevná ocelová obruč kolečka s obvodem 1 m

STANLEY	průměr v mm	přesnost				Cena bez DPH	Cena s DPH
1-77-108	330	+/-1%	-	1	3253561771088	4 131,40	4 999,00

MW55S MĚŘICÍ KOLEČKO - VYPLÉTANÉ

STANLEY FATMAX

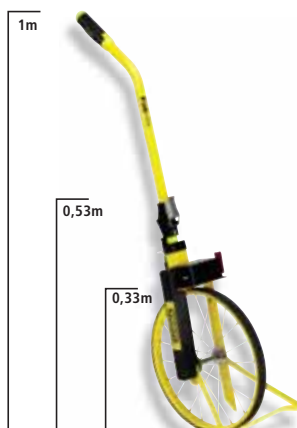

- Kloub s pozitivním zámek umožňuje složení rukojeť i v pracovních rukavicích
- Konstrukce s těsněním chrání převody před zanešením prachem
- Pevná ocelová konstrukce pro vysokou odolnost, povrch chráněn práškovým lakem
- Velmi pevný kovový stojánek
- Přesné kovové počítadlo
- Pryžové obložení kolečka zabraňuje prokluzu na jakémkoli povrchu
- Vyplétané kolečko - velmi pevná a lehká konstrukce

- Převodový řemen - pohon počítadla s velkými čísly pro měření vzdálenosti až do 9 999,99 m
- Brzda - snadno ovladatelná, zabraňuje nechtěnému pohybu z místa
- Nárazuvzdorné pouzdro chrání mechanismus před poškozením
- Velké, dobře ovladatelné, nulovací tlačítko
- Pevná ocelová obruč kolečka s obvodem 1 m

STANLEY	průměr v mm	přesnost				Cena bez DPH	Cena s DPH
1-77-109	330	+/-1%	-	1	3253561771095	4 131,40	4 999,00

RADY EXPERTA



JOHN DAVIES

TIPY PŘI PRÁCI S VYMĚŘOVACÍM NÁŘADÍM

PŘÍPRAVA POVRCHU A HRANY MATERIÁLU

KROK 1 Zarovnejte hoblíkem povrch strany, na které budete měřit. Ujistěte se, zda je plocha po celé své délce i šířce rovná. Jakmile budete spokojeni, označte si tuto stranu jako lícovou.

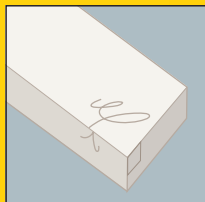

KROK 2 Zarovnejte sousedící hranu a plochu.

KROK 3 Přiložte patku úhelníku k povrchu boční strany a zkontrolujte, zda pod ní neprosvítá světlo. Tuto kontrolu proveďte na více místech po celé délce a šířce.

KROK 4 Pomocí hoblíku proveďte začištění. Jakmile je strana dokončena, označte ji opět jako lícovou. Od tohoto okamžiku provádějte značení pomocí úhelníku, pokosníku či měřky z lícové strany nebo hrany.

VYZNAČENÍ ČÁRY NA VŠECH 4 STRANÁCH

Nejvhodnější je použít nůž kvůli vyšší přesnosti. Také se lépe řeže podle rýhy než podle narýsované čáry.

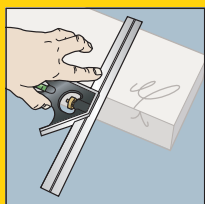

KROK 1 Chcete-li načrtnout čáru přes lícovou stranu dřevěného předmětu, palcem a třemi prsty pevně přidržte patku zapřenou proti okraji. Váš ukazováček by měl být v poloze proti vnitřnímu okraji úhelníkové čepele, aby se zabránilo sklouznutí při zatlačení nože proti vnějšímu okraji během vytváření rýhy.

KROK 2 K narýsování čáry přes lícovou hranu se patka úhelníku musí opřít o lícovou stranu, čepel nože vložte do předešlé rýhy a úhelníkovou čepel posuňte podél čepele nože.

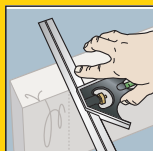
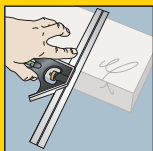

KROK 3 Opakujte tento krok i na dalších 2 stranách. Patku úhelníku je třeba vždy zapřít k lícové straně či hraně.

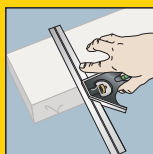
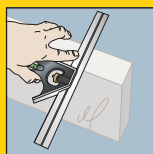

TOP TIP Pokud budete připravovat tvarově shodné předměty, spojte je svorkou a značte najednou.

VELKÉ OCELOVÉ ÚHELNÍKY

Protože tyto úhelníky nemají patku pro zapření o hranu, doporučuji k přesnému vyrovnání použít dřevěný hranol, o který jejich rameno zapřeme.

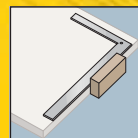

POKOSNÍK

Může být použit stejným způsobem jako příložný úhelník. Zvýšené pozornosti je třeba dbát jsou-li hrany zkosené. Při značení vždy jako základ použijte lícovou stranu či hranu a ujistěte se, že veškerá zkosení/úhly míří správným směrem.

LAJNOVACÍ ŠŤŮRA

Nářadí, s nímž se velice rychle naučíte pracovat.

KROK 1 Zkontrolujte, zda je v zásobníku dostatečné množství křídý. Při používání s ní občas zatřeste kvůli dobrému nanesení křídý na šňůru. Po výměně doporučujeme šňůru nejdříve celou vytáhnout, do zásobníku nasypat malé množství křídý a navinout zpět. Poté můžete doplnit zásobník křídou.

KROK 2 Ukotvěte bezpečně koncový háček šňůry s háčkem k podkladu, který budete značit.

KROK 3 Po vytažení do požadované délky zaklapnutím klíčky do pouzdra zablokujete odvíjení šňůry.

KROK 4 Lajnovací šňůru umístěte do požadované polohy. Sevřete ji palcem a ukazováčkem, oddalte několik centimetrů od povrchu a pak uvolněte. Po uvolnění se na povrchu vytvoří otisk. Nyní máte vytvořenou přesnou čáru, podle které můžete pokračovat v další práci.

KROK 5 Šňůru navíjejte mimo vyznačenou čáru, abyste předešli nechtěným stopám na označeném povrchu.

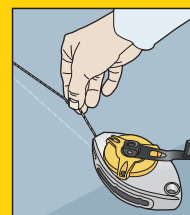
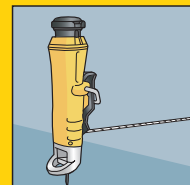

DŮLEŽITÉ

Chraňte lajnovací šňůru před vlhkostí.

U povrchů, které se mají malovat si ověřte, zda se křída nerozpjíjí do použité barvy. Při interiérovém použití zkontrolujte, zda křída neušpinila koberec, nábytek apod.

LAJNOVACÍ ŠŇŮRY

FATMAX® LAJNOVACÍ ŠŇŮRA

STANLEY
FATMAX



- Kroucená šňůra z PE a bavlny pro delší životnost a vyšší odolnost proti předření
- Držák koncového háčku pro zajištění šňůry
- Uvolňovací pojistka převodu umožňuje vytažení šňůry aniž by se točila klíčka
- Převod klíčky 5:1 pro rychlé navíjení
- Odolné lité hliníkové tělo, nerezový háček a skládací klíčka
- Patentované průhledové okénko umožňuje neustálou kontrolu zbývajících množství práškové křídly
- Integrovaná opasková spona
- Může být použita i jako olovnice

STANLEY	délka v m				Cena bez DPH	Cena s DPH
0-47-480	30	X	6	3253560474805	495,04	599,00

FATMAX® LAJNOVACÍ ŠŇŮRA

STANLEY
FATMAX



- Kryt doplňovacího otvoru umožňuje snadné a rychlé naplnění
- Kovová skládací navíjecí klíčka
- Velmi odolný nerezový koncový háček
- Převod klíčky 3:1 pro rychlé navíjení
- Sada obsahuje: lajnovací šňůru, 113 g modré barvy, popisovač 47-316 (1 ks)

STANLEY	délka v m				Cena bez DPH	Cena s DPH
0-47-681	30	X	5	3253560476816	329,75	399,00

STANLEY® LAJNOVACÍ ŠŇŮRA

STANLEY



STHT0-47244



STHT0-47147

- Návin 9 m šňůry
- Nový ergonomický tvar
- Převod klíčky 3:1 pro rychlé navíjení
- Držák koncového háčku pro zajištění šňůry
- Kapacita 28 g práškové křídly
- Velmi odolný nerezový koncový háček
- Posuvný kryt doplňovacího otvoru pro snadné a rychlé naplnění
- Velmi pevné pogumované ABS tělo
- Integrovaná opasková spona
- STHT0-47244 sada lajnovací šňůry s křídou

STANLEY	délka v m				Cena bez DPH	Cena s DPH
STHT0-47147	9	X	6	3253560471477	147,93	179,00
STHT0-47244	9	X	6	3253560472443	189,26	229,00

POWERWINDER® LAJNOVACÍ ŠŇŮRA



STANLEY

- Převod klíčky 3,5:1 pro rychlé navíjení
- Průhledné tělo umožňuje kontrolu zbývajících množství práškové křídly

- Obsah pouzdra 45 g práškové křídly
- Velmi odolný nerezový koncový háček
- 0-47-465 sada lajnovací šňůry s křídou

STANLEY	délka v m				Cena bez DPH	Cena s DPH
0-47-460	30	X	6	3253560474607	222,31	269,00
0-47-465	30	X	5	3253560474652	247,11	299,00

STANLEY® LAJNOVACÍ ŠŇŮRA



STANLEY

- Návin 30 m šňůry
- Nový ergonomický tvar
- Skládací navíjecí klíčka pro snadné uložení
- Držák koncového háčku pro zajištění šňůry
- Může být použita i jako olovnice
- Kapacita 30 g práškové křídly

- Velmi odolný nerezový koncový háček
- Posuvný kryt doplňovacího otvoru pro snadné a rychlé naplnění
- Velmi pevné plastové ABS tělo
- 0-47-443 sada lajnovací šňůry s křídou

STANLEY	délka v m				Cena bez DPH	Cena s DPH
0-47-440	30	X	6	3253560474409	106,61	129,00
0-47-443	30	X	5	3253560474430	139,67	169,00

STANLEY® NÁHRADNÍ LAJNOVACÍ ŠŇŮRA

STANLEY

- Vhodná pro lajnovací šňůry STANLEY®



STANLEY	délka v m				Cena bez DPH	Cena s DPH
0-47-101	30	X	6	3253560471019	65,29	79,00

PRÁŠKOVÉ KŘÍDY

STANLEY

- Speciální prášková křída s vysokou přilnavostí a viditelností na povrchu
- Pro jednotlivé aplikace se hodí různé křídly
- Modrá pro univerzální použití v interiéru i exteriéru

- Červená pro venkovní stavbařské využití je nesmazatelná
- Bílá pro interiérové aplikace jako je pokládka koberců



STANLEY	barva	obsah v g				Cena bez DPH	Cena s DPH
1-47-403	modrá	115	-	12	3253561474033	40,50	49,00
1-47-404	červená	115	-	12	3253561474040	40,50	49,00
1-47-405	bílá	115	-	12	3253561474057	40,50	49,00
1-47-803	modrá	225	-	12	3253561478031	73,55	89,00
1-47-804	červená	225	-	12	3253561478048	73,55	89,00
1-47-917	modrá	1000	-	6	3253561479175	230,58	279,00
1-47-919	červená	1000	-	6	3253561479199	230,58	279,00

ZNAČENÍ

TESAŘSKÝ POKOSNÍK

STANLEY



- Vstříkované plastové patkové rameno se žlábkem
- Systém zajištění posuvného ramene
- Posuvné rameno z velmi pevné uhlíkové oceli
- Povrch posuvného ramene chráněn poniklováním

STANLEY	délka v mm				Cena bez DPH	Cena s DPH
0-46-825	210	X	6	3253560468255	147,93	179,00

SKLÁDACÍ STAVAŘSKÝ ÚHELNÍK

STANLEY



- Pevný a lehký hliníkový úhelník, ideální pro značení úhlů 45° a 90° při stavebních pracích, pokládce dlažby apod.
- Rozměry 122 x 122 x 172 cm

STANLEY	délka v cm	šířka v cm				Cena bez DPH	Cena s DPH
1-45-013	172	122	-	1	3253561450136	809,09	979,00

TESAŘSKÝ OCELOVÝ ÚHELNÍK

STANLEY



- Vyrobený z leštěné oceli s lakovaným povrchem
- Gravírovaná opačně čitelná stupnice a embosované dílky
- Na přední straně dílky po 2 mm, na zadní straně dílky po 1/8"
- Tento výrobek není dodáván s datovým sešitem

STANLEY	délka v mm	šířka v mm				Cena bez DPH	Cena s DPH
1-45-530	600	400	-	1	3253561455308	205,79	249,00

TESAŘSKÉ ÚHELNÍKY

STANLEY



- Hliníková patka je k ocelovému rameni připevněna třemi nýty
- Velmi dobře viditelná do hloubky gravírovaná černěná stupnice
- Zarážka je konstruovaná tak, aby bylo možné vyznačit úhly 90° a 45°
- Dvě stupnice na protilehlých stranách dílkované v mm

STANLEY	délka v mm	šířka v mm				Cena bez DPH	Cena s DPH
1-45-685	140	250	-	6	3253561456855	313,22	379,00
1-45-686	200	300	-	6	3253561456862	329,75	399,00
1-45-687	200	400	-	6	3253561456879	395,87	479,00

TESAŘSKÉ A ZEDNICKÉ TUŽKY

STANLEY

- Oválný průřez těla

- Tuhy s obdélníkovým průřezem s tvrdostí HB



STANLEY	barva	délka v mm				Cena bez DPH	Cena s DPH
1-03-851	zelená	176	-	60	3253561038518	13,22	16,00
1-03-850	červená	176	-	60	3253561038501	13,22	16,00

FATMAX® PERMANENTNÍ POPISOVAČE S DLÁTOVÝM HROTEM

STANLEY
FATMAX

- Ideální k popisování za jakýchkoliv povětrnostních podmínek
- Obdélníkový průřez těla se zaoblenými hranami
- Odolný hrot tvaru dláta (široký a tenký)
- Černá, červená a modrá barva
- Pevný hrot odolný vůči opotřebování i při popisování hrubého povrchu

- Barvy jsou odolné vůči působení vody a oleje
- Pohodlné držení díky bimateriální rukojeti
- Rychle schnoucí barva



47-314



47-315

47-312

STANLEY	popis				Cena bez DPH	Cena s DPH
0-47-312	jemný černý hrot	X	12	3253560473129	81,82	99,00
0-47-314	dlátový černý hrot	X	12	3253560473143	81,82	99,00
0-47-315	černý, červený a modrý dlátový hrot	X	12	3253560473150	147,93	179,00

PERMANENTNÍ POPISOVAČE S JEMNÝM HROTEM

STANLEY

- Rychle schnoucí a vodě odolný inkoust vhodný na téměř všechny povrchy
- K dispozici v barvě černé, červené a modré
- Trvalé značení na všech typech materiálů, jako je beton, kov, dřevo, potrubí apod.

- Jemný hrot popisovače
- Velikost popisovače - 14 cm

**NOVÉ**

STANLEY	popis				Cena bez DPH	Cena s DPH
0-47-316	jemný černý hrot, 2 ks	X	24	3253560473167	48,76	59,00
STHT81389-0	jemný červený hrot, 2 ks	X	24	3253560813895	48,76	59,00
STHT81390-0	jemný modrý hrot, 2 ks	X	24	3253560813901	48,76	59,00

SADA PERMANENTNÍCH POPISOVAČŮ S JEMNÝM HROTEM

STANLEY

- Rychle schnoucí a vodě odolný inkoust vhodný na téměř všechny povrchy
- Sada obsahuje: 2x černé, 1x červený a 1x modrý popisovač

- Trvalé značení na všech typech materiálů, jako je beton, kov, dřevo, potrubí apod.
- Jemný hrot popisovače
- Velikost popisovače - 14 cm

**NOVÉ**

STANLEY	popis				Cena bez DPH	Cena s DPH
STHT81391-0	černý (2x), červený, modrý	X	24	3253560813918	94,21	114,00

PERMANENTNÍ MINI POPISOVAČE S JEMNÝM HROTEM

STANLEY



47-329

47-324

- Rychle schnoucí a vodě odolný inkoust vhodný na téměř všechny povrchy
- K dispozici v barvě černé, červené, zelené a modré
- Trvalé značení na všech typech materiálů, jako je beton, kov, dřevo, potrubí apod.
- Jemný hrot popisovače
- Velikost popisovače - 8 cm

STANLEY	popis				Cena bez DPH	Cena s DPH
1-47-324	jemný černý hrot - mini	-	72	3253561473241	20,66	25,00
2-47-329	černý, červený, zelený, modrý	X	12	3253562473295	81,82	99,00
1-47-329	jemný černý, červený, zelený a modrý hrot - mini	-	72	3253561473296	20,66	25,00

VYBERTE SI VODOVÁHU PRO VAŠÍ PRÁCI



VODOVÁHY KOMBINOVANÉ KONSTRUKCE

Obdélníkový průřez zajišťuje výjimečnou odolnost a výkon. Jsou osazeny pevnými akrylátovými hranolovými libelami s frézovaným povrchem pro dosažení nejvyšší přesnosti a jemnější a rychlejší vyrovnání bublinky v libele. Středová část libely se zvětšovací efektem usnadňuje odečtení polohy bublinky.



KOLEJNICOVÉ VODOVÁHY

Pro vodováhy kolejnicového ("I") profilu je charakteristická menší hmotnost a osazení válcovými 360° libelami.

VÝBĚR VODOVÁHY SPRÁVNÉ DÉLKY

Pravidlo čím delší tím lepší neplatí vždy. Zatímco krátké vodováhy lépe kopírují povrch, dlouhé se naopak, zejména při měření velkých ploch, lépe vyrovnávají s drobnými nerovnostmi povrchu.

Pro zedníky a stavaře je ideální volbou vodováha typ STANLEY® FatMax® délky 1200 mm, pro betonáře pak délky 1800 mm. Pro dokončovací práce bude lepší volbou odlehčená vodováha kolejnicového („I“) nebo hranolového profilu délky 600 nebo 900 mm, které jsou ideální např. pro montáže nábytku apod.

VODOVÁHY S NASTAVITELNOU LIBELOU

Otočná libela může být nastavena v rozsahu od 0° do 90°, což umožňuje nastavení úhlu při konstrukci střech, drenážních trubek apod.

MAGNETICKÉ VODOVÁHY

Velmi silné magnety v základně umožňují jejich přichycení na jakýkoliv ocelový či železný předmět a jsou tak ideální při instalaci strojů nebo vzduchotechniky.

SPECIÁLNÍ VODOVÁHY

Vodováha TORPEDO - vodováha TORPEDO STANLEY® FatMax® má frézovanou pracovní plochu s „V“ žlábkem, což ji umožňuje přesně přiložit na trubky a jiné válcové povrchy; je tak vhodnou vodováhou pro lešenáře, instalace poliček a běžné použití v domácnosti.



VODOVÁHY

FATMAX® VODOVÁHY

STANLEY
FATMAX



- Libely s 20% zvětšovací efektem pro lepší kontrolu polohy bublinky
- Dvakrát frézované pracovní povrchy pro dosažení maximální přesnosti
- Zesílená kombinovaná konstrukce s výztuhami je 5x pevnější než u ostatních STANLEY® vodováh
- Pryžové rukojeti přišroubované na rám vodováhy
- U magnetické verze ve spodní pracovní ploše velmi silné magnety, 2x silnější než běžně užívané
- Akrylátové hranolové libely nejpřesnější ve své kategorii zajišťují přesnost měření v 8 rovinách +/-0,5 mm/m

STANLEY	délka v cm	libely	☐	☒	▣	Cena bez DPH	Cena s DPH
0-43-616	40	2	-	4	3253560436162	643,80	779,00
0-43-624	60	3	-	4	3253560436247	742,98	899,00
0-43-636	90	3	-	3	3253560436360	825,62	999,00
0-43-648	120	3	-	3	3253560436483	949,59	1 149,00
0-43-672	180	3	-	3	3253560436728	1 238,84	1 499,00
0-43-681	200	3	-	3	3253560436810	1 404,13	1 699,00
0-43-617	40, magnetická	2	-	4	3253560436179	660,33	799,00
0-43-625	60, magnetická	3	-	4	3253560436254	784,30	949,00
0-43-637	90, magnetická	3	-	3	3253560436377	908,26	1 099,00
0-43-649	120, magnetická	3	-	3	3253560436490	1 073,55	1 299,00
0-43-679	200, magnetická	3	-	3	3253560436797	1 486,78	1 799,00

FATMAX® VODOVÁHY

STANLEY
FATMAX



- O 6 mm vyšší konstrukce než u konkurenčních výrobků
- O 6 – 9 mm širší než srovnatelné konkurenční modely
- Vyšší hmotnost oproti srovnatelným konkurenčním modelům pro výjimečnou pevnost
- Nárazuvzdorné pryžové koncovky / dorazy
- Frézovaná spodní i vrchní pracovní plocha
- Pryžové rukojeti pro pohodlné přenášení i měření
- Vylepšené libely usnadňují kontrolu polohy bublinky
- Velká střední zapouzdřená libela

STANLEY	délka v cm	libely	☐	☒	▣	Cena bez DPH	Cena s DPH
1-43-524	60	3	-	6	3253561435249	528,10	639,00
1-43-536	90	3	-	3	3253561435362	660,33	799,00
1-43-548	120	3	-	3	3253561435485	701,65	849,00
1-43-572	180	3	-	3	3253561435720	1 073,55	1 299,00
1-43-525	60, magnetická	3	-	6	3253561435256	610,74	739,00
1-43-537	90, magnetická	3	-	3	3253561435379	742,98	899,00
1-43-549	120, magnetická	3	-	3	3253561435492	784,30	949,00

FATMAX® KLASICKÉ VODOVÁHY PRO

STANLEY
FATMAX

- Zapouzdřená zvětšená centrální libela zaručuje odolnost a přesnost +/-0,5 mm/m (základna) a +/-0,75 mm/m (protější hrana)
- Odolná a lehká hliníková konstrukce

- Vynikající viditelnost velkých trubcových bočních libel
- Koncové krytky absorbují rázy při náhodném pádu
- 5letá záruka na přesnost libel



NOVÉ

STANLEY	délka v cm	libely	☐	☒		Cena bez DPH	Cena s DPH
FMHT42553-1	40	2	-	10	3253561425530	371,07	449,00
FMHT42554-1	60	2	-	10	3253561425547	412,40	499,00
FMHT42555-1	80	2	-	10	3253561425554	453,72	549,00
FMHT42447-1	100	3	-	10	3253561424472	577,69	699,00
FMHT42559-1	120	3	-	10	3253561425592	652,07	789,00
FMHT42560-1	150	3	-	6	3253561425608	742,98	899,00
FMHT42561-1	180	3	-	6	3253561425615	825,62	999,00
FMHT42562-1	200	3	-	6	3253561425622	908,26	1 099,00

KLASICKÉ VODOVÁHY

STANLEY

- Zvětšená centrální bublinková libela zaručuje odolnost a přesnost +/-0,5 mm/m
- Vynikající viditelnost velkých trubcových bočních libel

- Nová robustní a lehká konstrukce
- Koncové krytky absorbují rázy při náhodném pádu
- V nabídce od 40 do 200 cm
- K dispozici jsou také modely s magnetickou základnou

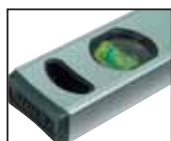

STANLEY	délka v cm	libely	☐	☒		Cena bez DPH	Cena s DPH
STHT1-43102	40	2	-	10	3253561431029	288,43	349,00
STHT1-43103	60	2	-	10	3253561431036	329,75	399,00
STHT1-43104	80	2	-	10	3253561431043	354,55	429,00
STHT1-43105	100	3	-	10	3253561431050	412,40	499,00
STHT1-43106	120	3	-	10	3253561431067	453,72	549,00
STHT1-43107	150	3	-	10	3253561431074	577,69	699,00
STHT1-43108	180	3	-	6	3253561431081	660,33	799,00
STHT1-43109	200	3	-	6	3253561431098	742,98	899,00
STHT1-43110	40, magnetická	2	-	10	3253561431104	371,07	449,00
STHT1-43111	60, magnetická	2	-	10	3253561431111	412,40	499,00
STHT1-43112	80, magnetická	2	-	10	3253561431128	428,93	519,00
STHT1-43113	100, magnetická	3	-	10	3253561431135	536,36	649,00
STHT1-43114	120, magnetická	3	-	10	3253561431142	577,69	699,00
STHT1-43115	150, magnetická	3	-	10	3253561431159	742,98	899,00
STHT1-43116	180, magnetická	3	-	6	3253561431166	825,62	999,00
STHT1-43117	200, magnetická	3	-	6	3253561431173	908,26	1 099,00

VODOVÁHY I-BEAM 180°

STANLEY

- Odolná hliníková konstrukce kolejnicového profilu pro vysokou pevnost
- 3 válcové libely: 1 pro horizontální, 1 pro vertikální měření a 1 otočná v rozsahu 180°

- Nárazuvzdorné koncovky / dorazy chránící vodováhu při náhodném pádu
- Přesnost +/-1,5 mm/m



STANLEY	délka v cm	počet libel	☐	☒		Cena bez DPH	Cena s DPH
1-42-919	40	2	-	6	3253561429194	205,79	249,00
1-42-920	60	3	-	6	3253561429200	263,64	319,00
1-42-921	80	3	-	6	3253561429217	296,69	359,00
1-42-922	100	3	-	6	3253561429224	329,75	399,00
1-42-923	120	3	-	6	3253561429231	371,07	449,00

FATMAX® VODOVÁHY I-BEAM

STANLEY
FATMAX

- zesílená hliníková konstrukce kolejnicového profilu
- Velké libely pro snadnou kontrolu polohy bublinky
- Nárazuvzdorné koncovky / dorazy chránící vodováhu při náhodném pádu

- Přesnost +/-0,5 mm/m
- Stupnice na horní hraně vodováhy dílkovaná po 2 mm (POUZE U 60cm A 120cm VODOVAH)
- Držák na tužku



STANLEY	délka v cm	libely				Cena bez DPH	Cena s DPH
1-43-553	60	3	-	3	3253561435539	395,87	479,00
1-43-555	120	3	-	3	3253561435553	528,10	639,00
1-43-557	180	3	-	3	3253561435577	701,65	849,00
1-43-554	60, magnetická	3	-	3	3253561435546	445,45	539,00
1-43-556	120, magnetická	3	-	3	3253561435560	577,69	699,00
1-43-558	200, magnetická	3	-	3	3253561435584	825,62	999,00

STANLEY® FATMAX® VODOVÁHA TORPEDO MAGNETICKÁ

STANLEY
FATMAX

- Pevné hranolové libely, nejpřesnější v kategorii +/-0,5 mm/m
- Střední libela se zvětšovací efektem pro snadnou kontrolu polohy bublinky

- „V“ žlábek na spodní pracovní ploše pro přiložení k trubkám
- Velmi silné magnety zapuštěné do základny, 2x silnější než běžně používané



STANLEY	délka v cm	počet libel				Cena bez DPH	Cena s DPH
0-43-609	25	3	X	6	3253560436094	660,33	799,00

FATMAX® VODOVÁHA TORPEDO MAGNETICKÁ

STANLEY
FATMAX

- Pevná hliníková konstrukce
- Hranolové libely, nejpřesnější v kategorii +/-0,5 mm/m
- Střední libela se zvětšovací efektem pro snadnou kontrolu polohy bublinky

- „V“ žlábek na spodní pracovní ploše pro přiložení k trubkám
- Velmi silné magnety zapuštěné do základny, 2x silnější než běžně používané



STANLEY	délka v cm	počet libel				Cena bez DPH	Cena s DPH
0-43-603	22	3	X	6	3253560436032	536,36	649,00

FATMAX® PRO BOX TORPEDO

STANLEY
FATMAX

- 2 fixní libely a 1 otočná v rozsahu 360°
- Střední libela se zvětšovací efektem pro snadnou kontrolu polohy bublinky
- 2 velmi silné magnety zapuštěné do základny

- Nárazuvzdorné koncovky / dorazy chránící vodováhu při náhodném pádu
- Pevná hliníková konstrukce



STANLEY	délka v cm	počet libel				Cena bez DPH	Cena s DPH
XTHT0-42495	23	3	X	6	3253560424954	495,04	599,00

VODOVÁHA TORPEDO HLINÍKOVÁ



STANLEY

- Pevná a lehká hliníková konstrukce ideální pro drobná měření
- Magnetická základna pro připevnění ke kovovým konstrukcím

- 3 libely: horizontální, vertikální a 45°
- Střední libela chráněná před nárazy
- Přesnost: +/-1,5 mm/m

STANLEY	délka v cm	počet libel				Cena bez DPH	Cena s DPH
0-43-511	23	3	X	6	3253560435110	247,11	299,00

VODOVÁHA TORPEDO HLINÍKOVÁ



STANLEY

- Pevná a lehká hliníková konstrukce ideální pro drobná měření
- Magnetická základna pro připevnění ke kovovým konstrukcím

- 3 libely: horizontální, vertikální a 45°
- Střední libela chráněná před nárazy

STANLEY	délka v cm	počet libel				Cena bez DPH	Cena s DPH
0-42-465	23	3	X	6	3253560424657	205,79	249,00

VODOVÁHA TORPEDO



STANLEY

- Lehká a pevná vstříkovaná plastová ABS konstrukce

- 3 válcové libely: vertikální, horizontální a 45°

STANLEY	délka v cm	počet libel				Cena bez DPH	Cena s DPH
0-42-294	20	3	X	6	3253560422943	114,88	139,00

HADICOVÁ VODOVÁHA



STANLEY

- Trubice pro hadicovou vodováhu
- Při otevřených zátkách zajištěn kompletní přístup vzduchu

- 2 vstříkované trubice se stupnicí (120 mm)

STANLEY	délka v mm				Cena bez DPH	Cena s DPH
0-42-430	120	X	6	3253560424305	164,46	199,00

STRUNOVÁ VODOVÁHA



STANLEY

- Ideální pro vyměrování zahrad a dlouhých vzdáleností, kde není příliš důležitá přesnost roviny
- Vodováha pro zavěšení na provázek při zaměřování terénu apod.

- Integrované háčky pro zavěšení
- Lehká hliníková odolná konstrukce

STANLEY	délka v mm	počet libel				Cena bez DPH	Cena s DPH
0-42-287	80	1	-	6	3253560422875	73,55	89,00

STANLEY® MINI VODOVÁHA

STANLEY

- 2 libely, horizontální a vertikální
- Magnetická základna

- Lehká a pevná vstříkovaná plastová ABS konstrukce



STANLEY	délka v cm	počet libel				Cena bez DPH	Cena s DPH
0-42-130	8,7	2	X	6	3253560421304	131,40	159,00

STANLEY® DESKOVÁ VODOVÁHA

STANLEY

- Vhodné pro nastavení stolu, desek do roviny

- Připravené otvory pro možnost přichycení k desce



STANLEY	průměr v cm	počet libel				Cena bez DPH	Cena s DPH
0-42-127	4,1	1	X	12	3253560421274	81,82	99,00

ZEDNICKÉ VODOVÁHY

STANLEY

- Horizontální libela vlepená do plastového ABS lůžka
- Vertikální libela vlepená do plastového ABS lůžka přišroubovaného k tělu vodorováhy

- Rukojeti ve vzájemné vzdálenosti 1 m pro pohodlnou manipulaci
- Černé ABS plastové koncovky / dorazy
- Hliníkové tělo



STANLEY	délka v cm	šířka v mm	výška v mm	počet libel				Cena bez DPH	Cena s DPH
1-42-322	150	10	180	2	-	30	3253561423222	784,30	949,00
0-42-323	200	10	180	2	X	5	3253560423230	866,94	1 049,00
1-42-323	200	10	180	2	-	30	3253561423239	866,94	1 049,00

STANLEY® DIGITÁLNÍ SKLONOMĚŘ

STANLEY

- Délka 400 mm
- LCD displej
- Měří úhly v rozsahu 0° - 180°

- 2 libely, horizontální a vertikální
- Pevná a odolná hliníková konstrukce
- Přesnost +/-0,1°

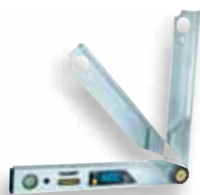

STANLEY	délka v cm	počet libel				Cena bez DPH	Cena s DPH
0-42-087	40	2	X	1	3253560420871	2 891,74	3 499,00

FATMAX® DIGITÁLNÍ VODOVÁHY

**STANLEY
FATMAX**

- Podsvícený LCD displej k snadnému čtení naměřených hodnot
- Automatické převrácení údajů na displeji i při práci nad hlavou
- Funkce HOLD
- Výběr z mnoha měřících jednotek (mm/m; °; %; C°; F)

- Paměť na posledních 9 měření
- Možnost kalibrace při náhodném pádu
- Zvuková signalizace při 0°; 45° a 90°
- Indikátor stavu baterií
- Přesnost +/-1 mm/m
- Dodáváno včetně voděodolného obalu



STANLEY	délka v cm	počet libel				Cena bez DPH	Cena s DPH
0-42-063	40	2	X	1	3253560420635	1 652,07	1 999,00
0-42-065	60	2	X	1	3253560420659	2 065,29	2 499,00
0-42-086	120	2	X	1	3253560420864	2 478,51	2 999,00

LASERY A ELEKTRONICKÁ ZAŘÍZENÍ



RADY EXPERTA



JOHN DAVIES

JAK SI SPRÁVNĚ VYBRAT LASEROVÝ PŘÍSTROJ

ROTAČNÍ LASERY

Pokud provádíte stavební úpravy požadující vyšší přesnost (např. 1,5 mm/30 m) při značném plošném rozsahu měření, budou pro vás nejlepší volbou rotační lasery X700LR a X750L-G v kombinaci s detektorem laserového paprsku – tato sestava je vhodná pro profesionální používání. Systém automatické nivelace je velmi jednoduchý a intuitivní. Laser X600LR s doplňkovými funkcemi uspokojí i požadavky stavebníků při dokončovacích pracích.

KŘÍŽOVÉ LASERY

Křížové lasery jsou nástroje vhodné zejména pro dokončovací práce. Budování příček, instalace podhledů, montáže zárubní, sanitárních zařízení, rozmístění nábytku apod... to vše můžete provádět s pomocí křížového laseru.

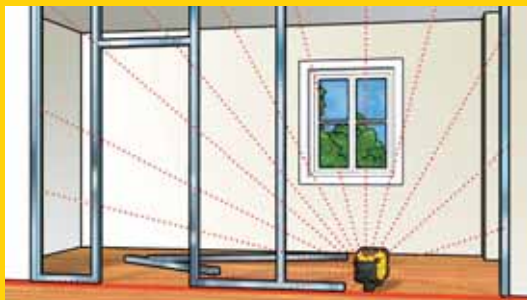

LASERY A ELEKTRONICKÉ MĚŘICÍ PŘÍSTROJE

STANLEY® lasery, optické a elektronické měřicí přístroje nabízí novou úroveň stavebních a opravářských prací. Stanley® přístroje snižují potřebný čas pro měření, současně s jeho vysokou přesností.

Laserové vodováhy po zapnutí okamžitě promítají horizontální nebo vertikální čáru.

Elektronické detektory umožňují detekci míst s výskytem nosných konstrukcí, či elektrických kabelů a eliminují tak nákladná pochybení.

Zvýšení efektivity a snížení rizika vzniku chyb okamžitě vrací investici spojenou s pořízením těchto přístrojů.

LASEROVÉ VODOVÁHY

Nejjednodušší laserové přístroje pro vytýčení rovin, zejména při dokončovacích pracích. Hlavní výhodou je schopnost přenést danou rovinu na delší vzdálenost.

AL24 AUTOMATICKÁ VODOVÁHA

Samonivelační automatická vodováha AL24 může být použita na venkovní stavební práce pro zaměření základů parkovišť, chodníků, příjezdových silnic, menší zahradní architekturu apod. S přesností 1,5 mm/45 m zajistí rychlé a efektivní provedení prací.

PODPOVRCHOVÉ DETEKTORY

Nástroje pro vyhledávání elektrických kabelů a sanitárního systému v sádrokartonových deskách apod. V závislosti na typu můžete vyhledávat předměty v hloubce od 19 do 51 mm a získat grafický LED nebo LCD výstup. Dokonalejší modely detektorů mohou rozpoznat i druh materiálu.

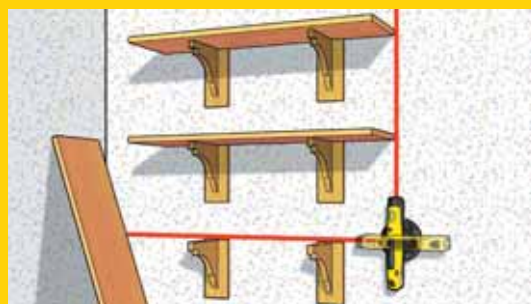

DÁLKOMĚRY

TLM330s LASEROVÝ DÁLKOMĚR S BLUETOOTH®



STANLEY
FATMAX

- Pracovní dosah od 0,15 do 100 m
- Přesnost měření +/-1,5 mm
- Standardní funkce, sčítání, odečítání hodnot, Pythagorova věta, kontinuální měření
- Snadná obsluha, zvuková signalizace
- Paměť na posledních 20 měření
- Výsuvný doraz pro měření z hrany
- Dotykový displej
- 4 možnosti měření: od horní hrany, od spodní hrany, od 1/4" závitu a od výklopného dorazu
- Závít 1/4" pro upevnění na stativ
- IP 54
- Včetně úložného pouzdra a baterií (3 x AAA)

STANLEY	popis				Cena bez DPH	Cena s DPH
STHT1-77140	TLM330s	X	1	3253561771408	4 544,63	5 499,00

TLM165s LASEROVÝ DÁLKOMĚR S BLUETOOTH®



STANLEY
FATMAX

- Pracovní dosah od 0,15 do 50 m
- Přesnost měření +/-1,5 mm
- Paměť na posledních 20 měření
- Standardní měření, sčítání, odečítání hodnot, funkce Pythagorovy věty
- Výsuvný doraz pro měření z hrany
- Dotykový displej
- 4 možnosti měření: od horní hrany, od spodní hrany, od 1/4" závitu a od výklopného dorazu
- Závít 1/4" pro upevnění na stativ
- IP 54
- Včetně úložného pouzdra a baterií (3 x AAA)

STANLEY	popis				Cena bez DPH	Cena s DPH
STHT1-77139	TLM165s	X	1	3253561771392	2 643,80	3 199,00

TLM99 LASEROVÝ DÁLKOMĚR



STANLEY

- Pracovní dosah od 0,1 do 30 m
- Přesnost měření +/-2 mm @ 10 m
- Jednoduchá obsluha, měří a počítá vzdálenosti, velikosti ploch a objemů, funkce sčítání a odečítání
- Kontinuální měření
- Možnost měření vzdáleností od horní nebo spodní hrany přístroje
- Podsvícený 4řádkový displej
- Funkce automatického vypnutí po 90 s
- IP 54
- Dodáváno včetně baterií (2 x AAA)

STANLEY	popis				Cena bez DPH	Cena s DPH
STHT1-77138	TLM99	X	1	3253561771385	1 652,07	1 999,00

TLM65 LASEROVÝ DÁLKOMĚR



STANLEY

- Pracovní dosah od 0,15 do 20 m
- Přesnost měření +/-3 mm
- Jednoduchá obsluha, měří a počítá vzdálenosti, velikosti ploch a objemů
- Kontinuální měření
- Podsvícený 4řádkový displej
- Funkce automatického vypnutí po 30 s (podsvícení) a 90 s (přístroje)
- IP 40
- Dodáváno včetně baterií (2 x AAA)

STANLEY	popis				Cena bez DPH	Cena s DPH
STHT1-77032	TLM65	X	1	3253561770326	1 321,49	1 599,00

TLM50 LASEROVÝ DÁLKOMĚŘ

STANLEY



- Pracovní dosah od 0,15 do 15 m
- Přesnost měření +/-3 mm
- Jednoduchá obsluha
- Kontinuální měření
- Podsvícený displej
- Funkce automatického vypnutí
- IP 40
- Dodáváno včetně baterií (2 x AAA)

STANLEY	popis				Cena bez DPH	Cena s DPH
STHT1-77409	TLM50	X	1	3253561774096	1 156,20	1 399,00

ROTAČNÍ LASERY

FATMAX® ROTAČNÍ LASER X600R

STANLEY FATMAX



NOVÉ

- Pracovní dosah do 60 m (při použití detektoru 600 m)
- Variabilní rychlost rotace (0/150/300/600 ot./min)
- Systém ochrany před náhodným posunem
- Přesnost nivelace +/-2,2 mm @ 30 m (horizontála), +/-3 mm @ 30 m (vertikála), +/-4,4 mm @ 30 m (bod nahoru)
- Rozsah sklonu: +/-10 % (1° sklonu ve vzdálenosti 25 m činí výškový rozdíl 44 cm)
- Rozsah samonivelace +/-5°
- Režim kmitání laserového paprsku ve výšce 10°, 45°, 90°
- Napájení: přibližně 30 hodin nepřetržitého provozu při použití plně nabitých alkalických baterií (2x typ D)
- Vodě a prachu odolný IP54, pracovní prostředí: -10 °C +40 °C
- Laserová dioda 630 – 680 nm, třída laseru 2
- Pracovní pozice: horizontální a vertikální (přípevnění na stativ s 5/8" závitem)
- Obsah sady: Laser, TSTAK box, detektor laserového paprsku, držák na detektor, brýle, odrazový terčik, 2x „D“ baterie

STANLEY	popis				Cena bez DPH	Cena s DPH
FMHT77446-1	X600R	-	1	3253561774461	13 222,31	15 999,00

FATMAX® ROTAČNÍ LASER X600LR

STANLEY FATMAX



NOVÉ

- Pracovní dosah do 60 m (při použití detektoru 600 m)
- Variabilní rychlost rotace (0/150/300/600 ot./min)
- Systém ochrany před náhodným posunem
- Přesnost nivelace +/-2,2 mm @ 30 m (horizontála), +/-3 mm @ 30 m (vertikála), +/-4,4 mm @ 30 m (bod nahoru)
- Rozsah sklonu: +/-10 % (1° sklonu ve vzdálenosti 25 m činí výškový rozdíl 44 cm)
- Rozsah samonivelace +/-5°
- Režim kmitání laserového paprsku ve výšce 10°, 45°, 90°
- Napájení: přibližně 40 hodin nepřetržitého provozu při použití plně nabitých Li-Ion baterie (3,7 V, 10 Ah)
- Vodě a prachu odolný IP66
- Pracovní prostředí: -10 °C +40 °C
- Laserová dioda 630 - 680 nm
- Třída laseru 2
- Pracovní pozice: horizontální a vertikální (přípevnění na stativ s 5/8" závitem)
- Obsah sady: Laser, TSTAK box, detektor laserového paprsku, držák na detektor, dálkové ovládání, brýle, odrazový terčik, nabíječka

STANLEY	popis				Cena bez DPH	Cena s DPH
FMHT77449-1	X600LR	-	1	3253561774492	16 528,10	19 999,00

FATMAX® ROTAČNÍ LASER X700LR

STANLEY
FATMAX



NOVÉ

- Pracovní dosah do 60 m (při použití detektoru 600 m)
- Variabilní rychlost rotace (0/150/300/600 ot./min)
- Systém ochrany před náhodným posunem
- Přesnost nivelace $\pm 1,5$ mm @ 30 m (horizontála), ± 3 mm @ 30 m (vertikála), $\pm 8,7$ mm @ 30 m (bod nahoru), ± 3 mm @ 30 m (bod dolů)
- Rozsah sklonu: ± 10 % (1° sklonu ve vzdálenosti 25 m činí výškový rozdíl 44 cm)
- Rozsah samonivelace $\pm 5^\circ$
- Režim kmitání laserového paprsku ve výšce 10°, 45°, 90°

- Napájení: přibližně 40 hodin nepřetržitého provozu při použití plně nabitě Li-Ion baterie (3,7 V, 10 Ah)
- Vodě a prachu odolný IP66, pracovní prostředí: -10 °C +40 °C
- Laserová dioda 630 - 680 nm, třída laseru 2
- Pracovní pozice: horizontální a vertikální (přípevnění na stativ s 5/8" závitem)
- Obsah sady: Laser, TSTAK box, detektor laserového paprsku, držák na detektor, dálkové ovládání, brýle, odrazový terčik, adaptér, nabíječka

STANLEY	popis				Cena bez DPH	Cena s DPH
FMHT77447-1	X700LR	-	1	3253561774478	19 007,44	22 999,00

FATMAX® ROTAČNÍ LASER X750L-G

STANLEY
FATMAX



NOVÉ

- Pracovní dosah do 80 m (při použití detektoru 600 m)
- Variabilní rychlost rotace (0/150/300/600 ot./min)
- Systém ochrany před náhodným posunem
- Přesnost nivelace $\pm 1,5$ mm @ 30 m (horizontála), ± 3 mm @ 30 m (vertikála), $\pm 8,7$ mm @ 30 m (bod dolů), ± 3 mm @ 30 m (bod nahoru)
- Rozsah sklonu: ± 10 % (1° sklonu ve vzdálenosti 25 m činí výškový rozdíl 44 cm)
- Rozsah samonivelace $\pm 5^\circ$
- Režim kmitání laserového paprsku ve výšce 10°, 45°, 90°

- Napájení: přibližně 30 hodin nepřetržitého provozu při použití plně nabitě Li-Ion baterie (3,7 V, 10 Ah)
- Vodě a prachu odolný IP66, pracovní prostředí: -10 °C +40 °C
- Laserová diody 510 - 530 nm a 630 - 680 nm (pro body nahoru a dolů)
- Třída laseru 2
- Pracovní pozice: horizontální a vertikální (přípevnění na stativ s 5/8" závitem)
- Obsah sady: Laser, TSTAK box, detektor laserového paprsku, držák na detektor, dálkové ovládání, brýle, odrazový terčik, adaptér, nabíječka

STANLEY	popis				Cena bez DPH	Cena s DPH
FMHT77448-1	X750L-G	-	1	3253561774485	22 313,22	26 999,00

LINKOVÉ LASERY

FATMAX® LINKOVÉ LASERY 3 X 360° S INTEGROVANOU LI-ION BATERIÍ

STANLEY
FATMAX



- Pracovní dosah 20 m a 50 m při použití detektoru laserového paprsku (červený), 35 a 60 m (zelený)
- Přesnost nivelace ± 3 mm @ 10 m
- Rozsah samonivelace $\pm 4^\circ$
- Uzamčení nivelační hlavy umožňuje bezpečnou přepravu
- Projekce: 3 linky 3 x 360° (360° horizontální, 2 x 360° vertikální pod úhlem 90°)
- IP 54
- Obsah sady: Laser X3G (X3R), TSTAK box, adaptér, odrazový terčik, nabíječka, brýle

- Detektor k laseru X3G: FMHT1-74267 (není součástí balení)
- Detektor k laseru X3R: 1-77-132 (není součástí balení)



STANLEY	popis				Cena bez DPH	Cena s DPH
FMHT1-77356	X3G zelený paprsek	-	1	3253561773563	12 395,87	14 999,00
FMHT1-77357	X3R červený paprsek	-	1	3253561773570	9 090,08	10 999,00

FATMAX® LINKOVÉ LASERY 360° + 2V

STANLEY
FATMAX

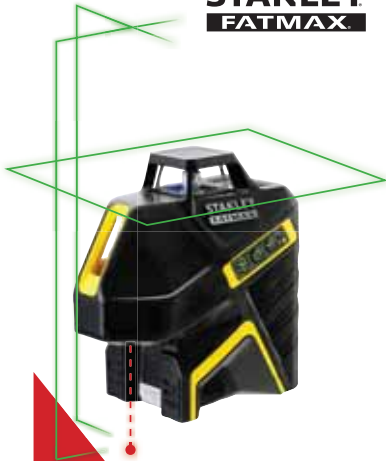

NOVÉ

- Pracovní dosah do 20 m (při použití detektoru 50 m)
- Projekce horizontální linky 360°, 2x vertikální linky (vepředu a napravo), bodu dolů
- Přesnost nivelace +/-3 mm @ 10 m, u bodu dolů +/-6 mm @ 10 m
- Rozsah samonivelace +/-4°
- Uzamčení nivelační hlavy umožňuje bezpečnou přepravu
- Možnost použití detektoru laserového paprsku (není součástí balení)
- Napájení 4x AA alkalickými bateriemi (součástí balení) - červený laser; integrovaná Li-Ion baterie - zelený laser
- Možnost připevnění ke stativu s 1/4" nebo 5/8" závitem

- Vodě a prachu odolný: IP 54
- Obsah sady: laser, odrazový terčik, brýle, TSTAK box, alkalické baterie (pro červený laser); laser, TSTAK box, brýle, odrazový terčik, adaptér, nabíječka (pro zelený laser)
- Detektor k laseru FMHT77617-1: FMHT1-74267 (není součástí balení)
- Detektor k laseru FMHT1-77416: 1-77-132 (není součástí balení)



STANLEY	popis				Cena bez DPH	Cena s DPH
FMHT77617-1	360° + 2V zelený paprsek	-	1	3253561776175	9 090,08	10 999,00
FMHT1-77416	360° + 2V červený paprsek	-	1	3253561774164	7 437,19	8 999,00

SLL360 NEXT GENERATION LINKOVÉ LASERY

STANLEY



- Pracovní dosah do 20 m (červený laser); do 25 m (zelený laser)
- Projekce horizontální linky 360°, vertikální linky (vepředu) a kříže
- Přesnost nivelace +/-4 mm @ 10 m
- Rozsah samonivelace +/-4°
- Uzamčení nivelační hlavy umožňuje bezpečnou přepravu
- Napájení 4x AA alkalickými bateriemi (součástí balení)
- Možnost připevnění ke stativu s 1/4" závitem
- Testováno vůči pádu z výšky až 0,5 m

- Vodě a prachu odolný: IP 50
- Obsah sady: laser, univerzální držák s 1/4" závitem, brašna, manuál, alkalické baterie
- Nelze použít detektor laserového paprsku



STANLEY	popis				Cena bez DPH	Cena s DPH
STHT77594-1	SLL360 zelený paprsek	-	1	3253561775949	4 379,34	5 299,00
STHT77504-1	SLL360 červený paprsek	-	1	3253561775048	3 635,54	4 399,00

FATMAX® FCL KŘÍŽOVÉ LASERY

STANLEY
FATMAX



NOVÉ

- Pracovní dosah do 15 m (při použití detektoru 50 m)
- Promítá 1 horizontální a 1 vertikální linku
- Indikace náklonu mimo rozsah samonivelace
- Uzamčení nivelační hlavy umožňuje bezpečnou přepravu
- Přesnost nivelace +/-3 mm @ 10 m
- Laserová dioda: 620 - 680 nm (červený), 515 - 530 nm (zelený)
- Napájení 4x AA alkalické baterie (součástí balení)
- Možnost připevnění na stativ s 1/4" a 5/8" závitem

- Vodě a prachu odolný: IP54
- Obsah sady: Laser, adaptér, brašna, magnetická destička, 4x AA alkalické baterie



STANLEY	popis				Cena bez DPH	Cena s DPH
FMHT77586-1	FCL-G	-	1	3253561775864	4 048,76	4 899,00
FMHT77585-1	FCL-R	-	1	3253561775857	3 304,96	3 999,00

FATMAX® KŘÍŽOVÝ LASER S INTEGROVANOU LI-ION BATERIÍ

STANLEY
FATMAX



- Pracovní dosah do 30 m (při použití detektoru 50 m)
- Promítá 1 horizontální a 1 vertikální linku
- Indikace náklonu mimo rozsah samonivelace
- Uzamčení nivelační hlavy umožňuje bezpečnou přepravu
- Přesnost nivelace +/-3 mm @ 10 m
- Laserová dioda: 515 - 530 nm
- Napájení Li-Ion baterií

- Možnost připevnění na stativ s 1/4" a 5/8" závitem
- Vodě a prachu odolný: IP54
- Obsah sady: Laser, TSTAK box, brýle, odrazový terčik, adaptér, nabíječka



NOVÉ

STANLEY	popis				Cena bez DPH	Cena s DPH
FMHT77595-1	FCL-G s integrovanou Li-Ion baterií	-	1	3253561775956	6 032,23	7 299,00

FATMAX® CLLI SADA AUTOMATICKÉHO KŘÍŽOVÉHO LASERU

STANLEY
FATMAX



- Pracovní dosah 10 m
- Promítá 1 horizontální a 1 vertikální linku
- Indikace náklonu mimo rozsah samonivelace
- Uzamčení nivelační hlavy umožňuje bezpečnou přepravu
- Přesnost nivelace +/-4 mm @ 10 m
- Laserové diody: 2 x 635 Nm

- Napájení 3 „AA“ alkalické baterie (součást balení)
- Vodě a prachu odolný: IP 54
- Obsah sady: CLLi, rozpěrná tyč, magnetický terčik, adaptér, baterie
- Nelze použít detektor laserového paprsku



STANLEY	popis				Cena bez DPH	Cena s DPH
1-77-123	CLLi	-	1	3253561771231	3 552,89	4 299,00

CUBIX NEXT GENERATION KŘÍŽOVÉ LASERY

STANLEY



- Pracovní dosah do 12 m (červený laser); do 16 m (zelený laser)
- Projekce horizontální linky, vertikální linky a kříže
- Přesnost nivelace +/-6 mm @ 10 m
- Rozsah samonivelace +/-4°
- Uzamčení nivelační hlavy umožňuje bezpečnou přepravu

- Napájení 2x AA alkalickými bateriemi (součást balení)
- Možnost připevnění ke stativu s 1/4" závitem
- Testováno vůči pádu z výšky až 0,5 m
- Vodě a prachu odolný: IP 50
- Obsah sady: laser, univerzální držák s 1/4" závitem, brašna, manuál, alkalické baterie
- Nelze použít detektor laserového paprsku



STANLEY	popis				Cena bez DPH	Cena s DPH
STHT77499-1	CUBIX zelený paprsek	X	1	3253561774997	2 230,58	2 699,00
STHT77498-1	CUBIX červený paprsek	X	1	3253561774980	1 321,49	1 599,00

CROSS90 NEXT GENERATION KŘÍŽOVÉ LASERY

STANLEY



- Pracovní dosah do 12 m (červený laser); do 16 m (zelený laser)
- Projekce horizontální linky, 2x vertikální linky (vepředu a nalevo) a kříže
- Přesnost nivelace +/-5 mm @ 10 m
- Rozsah samonivelace +/-4°
- Uzamčení nivelační hlavy pro bezpečnou přepravu
- Napájení 2x AA alkalickými bateriemi (součást balení)
- Možnost připevnění ke stativu s 1/4" závitem
- Testováno vůči pádu z výšky až 0,5 m
- Vodě a prachu odolný: IP 50
- Obsah sady: laser, univerzální držák s 1/4" závitem, brašna, manuál, alkalické baterie
- Nelze použít detektor laserového paprsku

STANLEY	popis				Cena bez DPH	Cena s DPH
STHT77592-1	CROSS90 zelený paprsek	X	1	3253561775925	3 304,96	3 999,00
STHT77502-1	CROSS90 červený paprsek	X	1	3253561775024	2 230,58	2 699,00

BODOVÉ LASERY

FATMAX® 2BODOVÉ LASERY S PROJEKČÍ KŘÍŽE

**STANLEY
FATMAX**



NOVÉ

- Pracovní dosah 20 m (červený), 30 m (zelený) a 50 m při použití detektoru laserového paprsku
- Přesnost nivelace +/-3 mm @ 10 m (linky a bod nahoru); +/-6 mm @ 10 m (bod dolů)
- Rozsah samonivelace +/-4°
- Uzamčení nivelační hlavy pro bezpečnou přepravu
- Projekce horizontální, vertikální linky (rozsah 150°) a kříže
- Možnost projekce bodů jako olovnice
- IP 54
- Možnost připevnění ke stativu s 1/4" a 5/8" závitem
- Magnetická základna
- Odolnost vůči pádu až z 1,5 m
- Obsah sady: laser, TSTAK box, adaptér, brýle, odrazový terčik, baterie (červený); laser, TSTAK box, brýle, odrazový terčik, adaptér, nabíječka (zelený)
- Detektor k laseru FMHT77597-1: FMHT1-74267 (není součástí balení)
- Detektor k laseru FMHT1-77414: 1-77-132 (není součástí balení)



STANLEY	popis				Cena bez DPH	Cena s DPH
FMHT77597-1	zelený paprsek, Li-Ion baterie	-	1	3253561775970	7 271,90	8 799,00
FMHT1-77414	červený paprsek	-	1	3253561774140	5 784,30	6 999,00

FATMAX® 5BODOVÉ LASERY S PROJEKČÍ KŘÍŽE

**STANLEY
FATMAX**



NOVÉ

- Pracovní dosah 20 m (červený), 30 m (zelený) a 50 m při použití detektoru laserového paprsku
- Přesnost nivelace +/-3 mm @ 10 m (linky a body, vyjma bodu dolů); +/-6 mm @ 10 m (bod dolů)
- Rozsah samonivelace +/-4°
- Uzamčení nivelační hlavy pro bezpečnou přepravu
- Projekce horizontální, vertikální linky (rozsah 150°) a kříže
- Projekce: 5 laserových paprsků
- IP 54
- Možnost připevnění ke stativu s 1/4" a 5/8" závitem
- Magnetická základna
- Odolnost vůči pádu až z 1,5 m
- Obsah sady: laser, adaptér, TSTAK box, brýle, odrazový terčik, baterie (červený); laser, adaptér, TSTAK box, brýle, odrazový terčik, nabíječka (zelený)
- Detektor k laseru FMHT77598-1: FMHT1-74267 (není součástí balení)
- Detektor k laseru FMHT1-77415: 1-77-132 (není součástí balení)



STANLEY	popis				Cena bez DPH	Cena s DPH
FMHT77598-1	zelený paprsek, Li-Ion baterie	-	1	3253561775987	7 933,06	9 599,00
FMHT1-77415	červený paprsek	-	1	3253561774157	6 032,23	7 299,00

FATMAX® 5BODOVÉ LASERY

STANLEY
FATMAX



NOVÉ

- Pracovní dosah 30 m (červený) a 45 m (zelený)
- Přesnost nivelace ± 2 mm @ 10 m (všechny body vyjma bodu dolů); ± 4 mm @ 10 m (bod dolů)
- Rozsah samonivelace $\pm 4^\circ$
- Uzamčení nivelační hlavy pro bezpečnou přepravu
- Projekce: 5 laserových paprsků
- IP 54
- Možnost připevnění ke stativu s 1/4" a 5/8" závitem

- Magnetická základna
- Odolnost vůči pádu až z 1,5 m
- Obsah sady: laser, adaptér, brašna, odrazový terčik, 4x AA baterie (červený); laser, brašna, odrazový terčik, adaptér, nabíječka (zelený)
- Nelze použít detektor laserového paprsku



STANLEY	popis				Cena bez DPH	Cena s DPH
FMHT77596-1	zelený paprsek, Li-Ion baterie	-	1	3253561775963	5 288,43	6 399,00
FMHT1-77413	červený paprsek	-	1	3253561774133	4 131,40	4 999,00

SPL3 NEXT GENERATION SAMONIVELAČNÍ 3BODOVÉ LASERY

STANLEY



- Pracovní dosah do 30 m (červený laser); do 35 m (zelený laser)
- Projekce 3 laserových paprsků (nahoru, dolů, dopředu)
- Přesnost nivelace ± 3 mm @ 10 m (nahoru a dopředu); ± 6 mm @ 10 m (dolů)
- Rozsah samonivelace $\pm 4^\circ$
- Uzamčení nivelační hlavy pro bezpečnou přepravu

- Napájení 2x AA alkalickými bateriemi (součást balení)
- Možnost připevnění ke stativu s 1/4" závitem
- Testováno vůči pádu z výšky až 0,5 m
- Vodě a prachu odolný: IP 50
- Obsah sady: laser, univerzální držák s 1/4" závitem, brašna, manuál, alkalické baterie
- Nelze použít detektor laserového paprsku

STANLEY	popis				Cena bez DPH	Cena s DPH
STHT77593-1	SPL3 zelený paprsek	-	1	3253561775932	2 395,87	2 899,00
STHT77503-1	SPL3 červený paprsek	-	1	3253561775031	2 065,29	2 499,00

OPTICKÉ VODOVÁHY

FATMAX® AL32 OPTICKÁ VODOVÁHA

STANLEY
FATMAX



- 32násobné zvětšení
- Magneticky tlumený drátový kompenzátor v rozsahu $\pm 0,8''$ ($\pm 2^\circ$)
- Zámek kompenzátoru pro ochranu při přepravě
- Hledáček pro rychlé hrubé zaměření

- Velký zaostřovací knoflík
- Lomící hranol pro snadné pozorování kruhové libely při vyrovnávání
- Součástí sady je stativ a nivelační lať

STANLEY	popis				Cena bez DPH	Cena s DPH
1-77-245	AL32	-	1	3253561772450	7 437,19	8 999,00

AL24 OPTICKÁ VODOVÁHA

STANLEY



- Možnost připojení k topografickému stativu
- Vysoce kvalitní optická vodováha pro vyměřování a nivelaci
- 24násobné zvětšení
- Hrubé vyrovnání pomocí 3 stavěcích šroubů
- Magneticky tlumený drátový kompenzátor v rozsahu +/-0,8" (+/-2°)
- Zámek kompenzátoru pro ochranu při přepravě
- Pevně spojené s adaptérem opatřeným 400 gon stupnicí (provedení GVP)
- Knoflíky jemného horizontálního posunu
- Hledáček pro rychlé hrubé zaměření
- Lomící hranol pro snadné pozorování kruhové libely při vyrovnávání
- Přesnost nivelace +/-1,6 mm @ 50 m
- Pracovní dosah 90 m
- Dálkoměrná konstanta 100
- Stínítko pro práci při jasném světle
- Pracovní prostředí IP 54, -6 °C - +49 °C
- Obsah sady - AL24, olovnice, imbusové klíče pro seřízení, stativ, nivelační lať a plastový kufřík

STANLEY	popis				Cena bez DPH	Cena s DPH
1-77-160	AL24GVP	-	1	3253561771606	6 610,74	7 999,00

DETEKTORY LASEROVÉHO PAPRSKU

DETEKTOR LASEROVÉHO PAPRSKU RLD400 - ČERVENÝ

STANLEY
FATMAX

- Pro rotační lasery s červeným paprskem

STANLEY	popis				Cena bez DPH	Cena s DPH
1-77-133	RLD400 červený	-	1	3253561771330	2 478,51	2 999,00

DETEKTOR LASEROVÉHO PAPRSKU LD200 - ČERVENÝ

STANLEY
FATMAX

- Pro linkové a křížové lasery s červeným paprskem

STANLEY	popis				Cena bez DPH	Cena s DPH
1-77-132	LD200 červený	-	1	3253561771323	2 478,51	2 999,00

DETEKTOR LASEROVÉHO PAPRSKU RLD400-G - ZELENÝ

STANLEY
FATMAX

- Pro rotační lasery se zeleným paprskem

STANLEY	popis				Cena bez DPH	Cena s DPH
FMHT1-74266	RLD400-G zelený	-	1	3253561742668	2 478,51	2 999,00

DETEKTOR LASEROVÉHO PAPRSKU LD200-G - ZELENÝ



STANLEY
FATMAX

- Pro linkové a křížové lasery se zeleným paprskem

STANLEY	popis				Cena bez DPH	Cena s DPH
FMHT1-74267	LD200-G zelený	-	1	3253561742675	2 478,51	2 999,00

PŘÍSLUŠENSTVÍ

HLINÍKOVÉ STATIVY

STANLEY



- Na spodní části válcového šroubu závěs pro upevnění olovnice
- Typ 1-77-164 s výsuvným středovým segmentem (pracovní výška 102 – 292 cm)
- Typ 1-77-163 standardní konstrukce (pracovní výška 97 - 160 cm)
- Hlavní část tvoří hliníkové odlitky, ochranné desky, ploché teleskopické nohy a válcový upevňovací šroub s 5/8" závitem
- Zámky teleskopických nohou se snadno uvolňují
- Lehká a odolná konstrukce
- Pevný ramenní / vázací popruh

STANLEY	popis				Cena bez DPH	Cena s DPH
1-77-163	97 - 160 cm	-	2	3253561771637	1 652,07	1 999,00
1-77-164	102 - 292 cm	-	2	3253561771644	4 131,40	4 999,00

HLINÍKOVÝ STATIV TP1



STANLEY

- Hlavní část tvoří hliníkové odlitky, ochranné desky, ploché teleskopické nohy a válcový upevňovací šroub s 5/8" závitem
- Zámky teleskopických nohou se snadno uvolňují
- Lehká a odolná konstrukce
- Pracovní výška 75 - 153 cm

STANLEY	popis				Cena bez DPH	Cena s DPH
STHT77625-1	75 - 153 cm	-	1	3253561776250	1 486,78	1 799,00

TP2 TELESKOPICKÝ FOTOGRAFICKÝ STATIV



STANLEY

- Teleskopický fotografický stativ se třemi nohama a středovou tyčí
- Lehká konstrukce z odolného hliníku a pevných plastů
- Středová tyč osazená naklápěcí hlavicí se vysouvá pomocí plastové kličky
- Lasery s 1/4" závitem lze použít upevněné k naklápěcí hlavicí
- Odolné plastové svorky a komponenty
- Integrovaná libela
- Teleskopické nohy lze zajistit v požadované poloze

STANLEY	popis				Cena bez DPH	Cena s DPH
1-77-201	60 - 150 cm	-	2	3253561772016	784,30	949,00

1/4" TELESKOPICKÝ STATIV S NASTAVITELNOU HLAVICÍ**NOVÉ****STANLEY**

- Teleskopický fotografický stativ se třemi nohama a středovou tyčí
- Lehká konstrukce z odolného hliníku a pevných plastů
- Středová tyč osazená naklápěcí hlaví se vysouvá pomocí plastové kličky
- Lasery s 1/4" závitem lze použít upevněné k naklápěcí hlavici
- Pracovní výška 97 - 247 cm
- Integrovaná libela
- Teleskopické nohy lze zajistit v požadované poloze

STANLEY	popis				Cena bez DPH	Cena s DPH
STHT77643-1	97 - 247 cm	-	1	3253561776434	2 065,29	2 499,00

PROFESIONÁLNÍ ROZPĚRNÁ TELESKOPICKÁ TYČ S ADAPTÉREM**STANLEY**

- Pro použití se všemi typy křížových laserů STANLEY®
- Pracovní rozpětí 110 - 280 cm
- Teleskopická tyč, 3 segmenty
- Dílkovaná stupnice po 5 mm a 1/4"

STANLEY	popis				Cena bez DPH	Cena s DPH
1-77-221	110 - 280 cm	-	1	3253561772214	2 478,51	2 999,00

TELESKOPICKÁ ROZPĚRNÁ TYČ**STANLEY**

- Dodává se s pouzdem a posuvným adaptérem se závitem 5/8" pro připevnění přístrojů
- Pevná hliníková konstrukce
- 4dílná tyč se stupnicí, z toho jeden segment teleskopický s pružinovou patkou
- Maximální délka 3,25 m

STANLEY	popis				Cena bez DPH	Cena s DPH
1-77-184	325 cm	-	1	3253561771842	1 569,42	1 899,00

TELESKOPICKÁ ROZPĚRNÁ TYČ S TROJNOŽKOU**STANLEY**

- Dodává se s trojnožkovou základnou pro lepší stabilitu
- Pevná hliníková konstrukce
- 5dílná tyč se stupnicí, z toho jeden segment teleskopický s pružinovou patkou
- Maximální délka 3,6 m

STANLEY	popis				Cena bez DPH	Cena s DPH
1-77-022	360 cm	-	1	3253561770227	2 147,93	2 599,00

FATMAX® ADAPTÉR K LASERŮM



STANLEY
FATMAX

- Možnost rozsahu výšky až 20 cm - ideální při realizaci stropních podhledů
- Magnetická základna pro možnost připevnění na železnou konstrukci
- Možnost připevnění na rozpěrné tyče a sloupky
- 1/4" a 5/8" závit na připevnění ke standardním stativům

STANLEY	popis				Cena bez DPH	Cena s DPH
FMHT1-77435	-	-	1	3253561774355	1 238,84	1 499,00

ADAPTÉR 1/4" - 5/8"



STANLEY

- Adaptér umožňuje připevnit lasery s 5/8" závitem ke stativům s 1/4" závitem
- Výška 2 cm
- Velká plocha základny

STANLEY	popis				Cena bez DPH	Cena s DPH
1-77-128	1/4" - 5/8"	-	1	3253561771286	205,79	249,00

ODRAZOVÉ TERČÍKY



STANLEY

- Zlepšuje viditelnost laserového paprsku
- Ideální pomocník při instalaci podhledů

STANLEY	popis				Cena bez DPH	Cena s DPH
STHT1-77368	zelený terčik	-	1	3253561773686	164,46	199,00
1-77-170	červený terčik	-	1	3253561771705	164,46	199,00

BRÝLE



STANLEY

- Brýle pro práci s laserovými přístroji zvyšující viditelnost paprsku
- Vhodné pro použití v prostředí s vyšší světelností
- Důležité: tyto brýle **NEJSOU BEZPEČNOSTNÍ** brýle pro práci s laserem

STANLEY	popis				Cena bez DPH	Cena s DPH
STHT1-77367	zelené brýle	-	1	3253561773679	222,31	269,00
1-77-171	červené brýle	-	1	3253561771712	222,31	269,00

AR51 5M TELESKOPICKÁ HLINÍKOVÁ NIVELAČNÍ LAŤ



STANLEY

- Standardní stavební teleskopická nivelační lať
- Lehká a pevná hliníková konstrukce pro práci za každého počasí
- 5 segmentů se stupnicí v cm a mm

STANLEY	popis				Cena bez DPH	Cena s DPH
1-77-161	5 sekcí; 5 m	-	1	3253561771613	1 238,84	1 499,00

RADY EXPERTA



JOHN DAVIES

PŘÍPRAVA PRO MĚŘENÍ POVRCHŮ A ROHŮ

Pro zaměření roviny stavebních základů, příjezdové cesty či výšky sloupků oplocení, použijte optickou vodováhu nebo rotační laser pro větší přesnost měření.

K ověření výsledku měření přeneste rotační laser na druhou stranu zaměřovaného objektu a zaměřte rovinu.

Na slunci použijte detektor laserového paprsku.

Nezapomínejte, že rotační a optické vodováhy vyžadují občasnou kontrolu / kalibraci. Přístroje můžete zkontrolovat a zkalibrovat dle návodu v manuálu. Kalibraci nemusí provádět výrobce ani servis a není předmětem záruky.

Laserové a optické přístroje jsou přesná měřidla, jejich uskladnění a používání musí být věnována odpovídající péče.

Podpovrchové vyhledávače nezapomeňte po umístění na pracovní povrch zapnout.

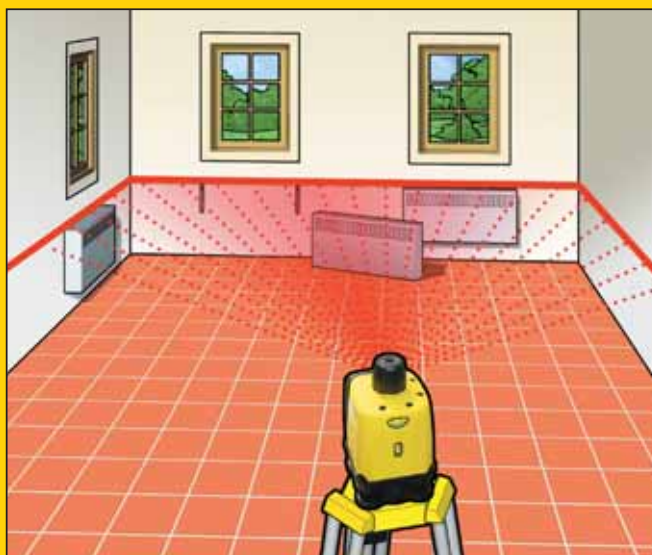

DŮLEŽITÉ!

Rotační a optické nástroje mají rovinu nastavenou během kalibračního procesu, ta se může časem a nesprávným použitím změnit. Nezapomeňte na pravidelné kontroly zařízení, prováděné uživatelem podle návodu uvedeného v manuálu.

Pro kontrolu přesnosti měření přeneste zařízení i na druhou stranu měřeného objektu.



PODPOVRCHOVÉ VYHLEDÁVAČE

PODPOVRCHOVÝ VYHLEDÁVAČ INTELLILASER™ PRO



STANLEY

- Detekce dřevěných i kovových sloupků
- Kalibrace jedním tlačítkem
- LCD display
- Barevná i zvuková indikace
- Vyhledává dřevěné i kovové materiály do hloubky 25 mm
- Vyhledává kabely pod napětím (120/240 V) do 50 mm
- Délka laserového paprsku 6 m
- Vyhledává materiály pod sádkartonovými a dřevěnými deskami a pod linoleem

STANLEY	popis				Cena bez DPH	Cena s DPH
0-77-260	IntelliLaser™ Pro	X	1	3253560772604	1 156,20	1 399,00

FATMAX® PODPOVRCHOVÝ VYHLEDÁVAČ S300



STANLEY FATMAX

- Kalibrace pomocí 1 tlačítka
- Vyhledává dřevěné i kovové materiály do hloubky 38 mm
- Vyhledává kabely pod napětím do hloubky 51 mm
- Zvuková a LED signalizace při nalezení kabelů
- Přesné zaměření středu sloupků

STANLEY	popis				Cena bez DPH	Cena s DPH
FMHT0-77407	Stud Sensor S300	X	1	3253560774073	908,26	1 099,00

PODPOVRCHOVÝ VYHLEDÁVAČ S200



STANLEY

- Kalibrace pomocí 1 tlačítka
- Vyhledává dřevěné i kovové materiály do hloubky 19 mm
- Vyhledává kabely pod napětím do hloubky 51 mm
- Zvuková a LED signalizace při nalezení kabelů
- Přesné zaměření středu sloupků

STANLEY	popis				Cena bez DPH	Cena s DPH
STHT0-77406	Stud Finder S200	X	1	3253560774066	701,65	849,00

PODPOVRCHOVÝ VYHLEDÁVAČ S150



STANLEY

- Kalibrace pomocí 1 tlačítka
- Vyhledává dřevěné i kovové materiály do hloubky 38 mm
- Vyhledává kabely pod napětím do hloubky 51 mm
- Zvuková a LED signalizace při nalezení kabelů
- Přesné zaměření hrany sloupků

STANLEY	popis				Cena bez DPH	Cena s DPH
STHT0-77404	Stud Finder S150	X	1	3253560774042	453,72	549,00

INTELITOLS

INSPEKČNÍ KAMERA



STANLEY

- 6cm barevný LCD display, rozlišení 640 x 480
- Možnost rotace displaye 360°
- Délka kabelu 90 cm, průměr 8 mm
- 8 nastavení kontrastu a jasu displaye
- LED světlo na konci kamery
- Napájení: 4 x AA, provozní doba až 6 hod.
- IP 67
- Příslušenství: háček, magnet, zrcátko

STANLEY	popis				Cena bez DPH	Cena s DPH
STHT0-77363	Inspekční kamera	-	1	3253560773632	2 891,74	3 499,00

MULTIMETR



STANLEY

- Velký LCD display
- Indikace vybité baterie
- 7 typů měření: stejnosměrné a střídavé napětí; stejnosměrný proud; odpor; průchodnost; polarita diod; teplota
- Funkce: indikace polarity; přidržení dat; indikace překročení rozsahu
- Max. přípustné vstupní napětí: 300 V
- Max. přípustný vstupní proud: 10 A
- Rozsah frekvence: 40 - 400 Hz
- Rozsah měřené teploty: 0 - 1000 °C
- Pracovní prostředí: 0 - 50 °C

STANLEY	popis				Cena bez DPH	Cena s DPH
STHT0-77364	Multimetr	X	1	3253560773649	825,62	999,00

INFRAČERVENÝ TEPLOMĚR



STANLEY

- Rozsah měřené teploty: -38 až +520 °C
- Přesnost měření: +/-2 °C nebo 2 % hodnoty
- Poměr vzdálenosti k cílovému bodu 8:1
- Automatické vypnutí po 1 minutě nečinnosti
- Možnost nastavení referenční teploty - barevná indikace rozdílu
- Indikace vybité baterie
- Přepínání jednotek °C a °F
- IP 20
- Třída laseru II
- Napájení: 2 x AAA (1,5 V)

STANLEY	popis				Cena bez DPH	Cena s DPH
STHT0-77365	Infračervený teploměr	X	1	3253560773656	1 238,84	1 499,00

VLHKOMĚR



STANLEY

- Velký LCD display
- Indikace vybité baterie
- Dvě stupnice: pro dřevo a stavební materiály
- Automatické vypnutí po 1 minutě nečinnosti
- Testovací zdičky v ochranném krytu
- Pracovní prostředí: 0 - 40 °C
- Napájení: 4 x AAA (1,5 V)
- Příslušenství: pouzdro; převodní tabulka materiálů
- IP 20

STANLEY	popis				Cena bez DPH	Cena s DPH
0-77-030	Vlhkoměr	X	1	3253560770303	1 073,55	1 299,00

NÁŘADÍ PRO ŘEZÁNÍ



RADY EXPERTA



JOHN DAVIES

VYBERTE SI SPRÁVNÝ NŮŽ

NOŽE S PEVNOU ČEPELÍ

Vhodné pro všechny typy náhradních plátek Stanley®. Jsou konstruovány pro práci pod velkou zátěží. Přestože se jedná o nože s pevnou čepelí, většina disponuje systémem rychlé výměny náhradních plátek.



NOŽE SE ZASOUVACÍ ČEPELÍ

Vhodné pro téměř všechny typy náhradních plátek STANLEY®. Jejich parametry jsou obdobné jako u nožů s pevnou čepelí, ale hlavní předností je možnost bezpečného zasunutí čepele do rukojeti.



NOŽE S ODLAMOVACÍ ČEPELÍ

Výhodou těchto nožů je trvale ostrý hrot čepele, která je přitom dostatečně silná a odolná proti zlomení při působení vyššího tlaku na nůž.



NOŽE S ODLAMOVACÍ ČEPELÍ 9 MM

Ideální na řezání materiálů se slabým povlakem.



MODELÁŘSKÉ, SPORTOVNÍ A KAPESNÍ NOŽE

Tato řada je v tomto katalogu rozšířena o nové modely. Sportovní a kapesní nože najdou využití v širokém rozsahu činností.



NOŽE S ODLAMOVACÍ ČEPELÍ

FATMAX® NŮŽ S ODLAMOVACÍ ČEPELÍ

STANLEY
FATMAX



- Velmi pevná 25mm čepel pro vysoké zatížení
- Blokovací tlačítko drží pevně čepel v požadované poloze
- Kovová vodítka čepel
- Velmi odolná a pevná hliníková konstrukce
- Integrovaný zásobník na 4 náhradní čepel
- Rychlá výměna čepel bez použití dalších nástrojů

STANLEY	šířka čepel v mm	délka v mm				Cena bez DPH	Cena s DPH
0-10-820	25	210	X	6	3253560108205	354,55	429,00

FATMAX® NŮŽ S ODLAMOVACÍ ČEPELÍ

STANLEY
FATMAX



- Velmi odolná a pevná hliníková konstrukce
- Kovová vodítka čepel z nerezové oceli

STANLEY	šířka čepel v mm	délka v mm				Cena bez DPH	Cena s DPH
0-10-431	25	195	X	4	3253560104313	271,90	329,00
0-10-421	18	155	X	6	3253560104214	147,93	179,00
0-10-411	9	135	X	6	3253560104115	114,88	139,00

NOŽE S ODLAMOVACÍ ČEPELÍ

STANLEY



STHT10268

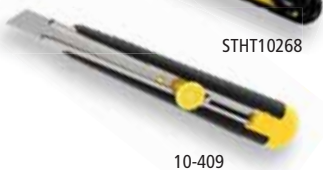

10-409

- Kovová vodítka čepel z nerezové oceli
- Ergonomicky tvarované tělo s pryžovým opláštěním pro pevné a pohodlné držení
- Blokovací kolečko drží čepel v požadované poloze během řezání

STANLEY	šířka čepel v mm	délka v mm				Cena bez DPH	Cena s DPH
STHT10268-0	18	165	X	6	3253560102685	156,20	189,00
STHT10268-1	18	165	-	12	3253561102684	156,20	189,00
0-10-409	9	135	X	12	3253560104092	114,88	139,00
1-10-409	9	135	-	12	3253561104091	114,88	139,00

KOVOVÉ A KOVOPLASTOVÉ NOŽE S ODLAMOVACÍ ČEPELÍ

STANLEY

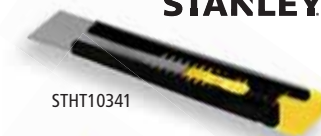

STHT10341



STHT10345

- Polohovací jezdec se zarážkami pro vysouvání
- Bezpečnostní držák pro odlomení čepel
- STHT10340 a STHT10341 - kovové nože
- STHT10344 a STHT10345 - kovoplastové nože

STANLEY	šířka čepel v mm	délka v mm				Cena bez DPH	Cena s DPH
STHT10340-0	9	165	X	12	3253560103408	65,29	79,00
STHT10341-0	18	195	X	12	3253560103415	81,82	99,00
STHT10344-0	9	165	X	12	3253560103446	65,29	79,00
STHT10345-0	18	195	X	12	3253560103453	81,82	99,00

FATMAX® NOŽE TPR S ODLAMOVCÍ ČEPELÍ

STANLEY
FATMAX

- Kovová vodítka čepele z nerezové oceli
- Ergonomicky tvarované tělo s pryžovým opláštěním pro pevné a pohodlné držení

- Blokovací kolečko / jezdec drží čepele v požadované poloze během řezání

FMHT10329

FMHT10338

STANLEY	šířka čepele v mm	délka v mm				Cena bez DPH	Cena s DPH
FMHT10328-0	9	185	X	6	3253560103286	139,67	169,00
FMHT10329-0	18	185	X	6	3253560103293	156,20	189,00
FMHT10330-0	25	230	X	4	3253560103309	189,26	229,00
FMHT10337-0	9	185	X	6	3253560103378	139,67	169,00
FMHT10338-0	18	185	X	6	3253560103385	156,20	189,00
FMHT10339-0	25	230	X	4	3253560103392	189,26	229,00

NOŽE INTERLOCK S ODLAMOVCÍ ČEPELÍ

STANLEY

- Velmi odolná kovová konstrukce

- Snadná výměna čepele bez použití dalších nástrojů

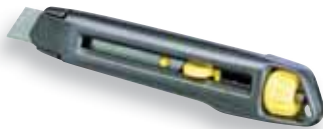

STANLEY	šířka čepele v mm	délka v mm				Cena bez DPH	Cena s DPH
0-10-095	9	135	X	12	3253560100957	156,20	189,00
0-10-018	18	165	X	12	3253560100186	189,26	229,00
1-10-018	18	165	-	12	3253561100185	189,26	229,00
4-10-018	18	165	-	60	3253564100182	189,26	229,00

NOŽE STANDARD S ODLAMOVCÍ ČEPELÍ

STANLEY

- Nový ergonomický design s bimateriálovou rukojetí
- Pryžové opláštění rukojeti
- Plastová konstrukce s kovovými vodítky čepele

- STH10266 dodáváno se 3 ks čepele
- STH10-10264 dodáváno s 1 ks čepele



STANLEY	šířka čepele v mm	délka v mm				Cena bez DPH	Cena s DPH
STHT0-10264	9	140	X	6	3253560102647	81,82	99,00
STHT10266-0	18	175	X	6	3253560102661	139,67	169,00
STHT10266-1	18	175	-	12	3253561102660	139,67	169,00

PLASTOVÉ NOŽE S ODLAMOVCÍ ČEPELÍ

STANLEY

- Dvoudílná plastová konstrukce umožňující rychlou výměnu čepele

- Polohovací jezdec se zarážkami pro vysouvání
- Bezpečnostní držák pro odlomení čepele



STANLEY	šířka čepele v mm	délka v mm				Cena bez DPH	Cena s DPH
0-10-151	18	160	X	12	3253560101510	65,29	79,00
1-10-151	18	160	-	24	3253561101519	65,29	79,00
0-10-150	9	130	X	12	3253560101503	48,76	59,00
1-10-150	9	130	-	24	3253561101502	48,76	59,00

STANLEY® 18MM PLASTOVÝ NŮŽ SE 3 KS NÁHRADNÍCH ČEPELÍ

STANLEY

- Plastová konstrukce s kovovými vodítky čepele
- Blokovací kolečko drží čepele v požadované poloze během řezání

- Integrovaný zásobník se 3 ks náhradních čepele



STANLEY	šířka čepele v mm	délka v mm				Cena bez DPH	Cena s DPH
STHT10265-0	18	200	X	30	3253560102654	98,35	119,00

NOŽE SE ZASOUVACÍ ČEPELÍ

FATMAX® DVOUPLÁTKOVÝ ZASOUVACÍ NŮŽ

STANLEY
FATMAX



- Posuvník na dvě čepele
- Velmi snadná výměna nožových plátek
- Integrovaný zásobník na 5 náhradních čepelí
- Ergonomická rukojeť s neklouzavým povrchem
- Opěrka pro palec
- Patentovaný zámek čepel Interlock držící pevně čepel zvyšuje bezpečnost používání

- Vysoká torzní odolnost konstrukce
- Velmi odolný proti korozi
- Nožové plátky součástí balení: 2x 11-700
2x 11-983



STANLEY	délka v mm				Cena bez DPH	Cena s DPH
0-10-789	180	X	6	3253560107895	304,96	369,00

FATMAX® ZASOUVACÍ NŮŽ EXO

STANLEY
FATMAX



- Integrovaný zásobník na 5 náhradních čepelí
- Pryžové obložení rukojeti
- Inovativní výměna nožové čepel
- Vysoká torzní odolnost konstrukce
- Značná odolnost vůči běžně užívaným rozpouštědlům: benzínu, terpentýnu, apod.

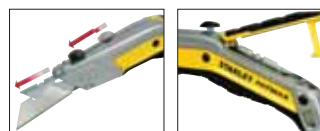

STANLEY	délka v mm				Cena bez DPH	Cena s DPH
FMHT0-10288	180	X	4	3253560102883	263,64	319,00

FATMAX® NŮŽ SE ZASOUVACÍ ČEPELÍ

STANLEY
FATMAX



- Integrovaný zásobník na 5 náhradních čepelí
- Ochranná pojistka proti samovolnému zasunutí čepel
- Uvolňovací tlačítko zásobníku s čepelimi
- Pryžové obložení rukojeti
- Velmi snadná výměna nožové čepel

- Vysoká torzní odolnost konstrukce
- Značná odolnost vůči běžně užívaným rozpouštědlům: benzínu, terpentýnu, apod.
- 0-10-778: 5x čepel FatMax® (0-11-700)
- 7-10-778: 5x karbidová čepel (0-11-800)

STANLEY	délka v mm				Cena bez DPH	Cena s DPH
0-10-778	170	X	6	3253560107789	288,43	349,00
7-10-778	170	X	6	3253567107782	304,96	369,00

KOVOVÝ NŮŽ SE ZASOUVACÍ ČEPELÍ 99E

STANLEY



- Původní originální nůž STANLEY® se zasouvací čepelí
- Tělo vyrobeno ze slitiny zinku – lehký a odolný
- Nastavení čepel v 5 různých polohách

- Zámek čepel Interlock drží pevně čepel v žádané poloze
- V těle integrovaný zásobník náhradních čepelí (3 ks čepelí v dodávce)

STANLEY	délka v mm				Cena bez DPH	Cena s DPH
2-10-099	155	X	12	3253562100993	180,99	219,00
1-10-099	155	-	12	3253561100994	180,99	219,00

NŮŽ SE ZASOUVACÍ ČEPELÍ

STANLEY

- Tvar těla nože ideální pro přesné řezání
- Zasouvací čepel pro zvýšenou bezpečnost práce
- Snadná a rychlá výměna čepel

- K výměně nožové čepel není zapotřebí dalšího nástroje
- Ergonomický tvar nože je vhodný pro řezání koberců



STANLEY	délka v mm				Cena bez DPH	Cena s DPH
0-10-707	160	X	6	3253560107079	180,99	219,00

PLASTOVÝ NŮŽ SE ZASOUVACÍ ČEPELÍ

STANLEY

- Plastové odlehčené tělo ze vstříkovaného ABS, odolné proti nárazům
- Možnost zajištění čepel v 5 polohách

- Rychlá a snadná výměna čepel bez použití dalšího nástroje



STANLEY	délka v mm				Cena bez DPH	Cena s DPH
0-10-088	150	X	12	3253560100889	98,35	119,00

NOŽE S PEVNOU ČEPELÍ

FATMAX® NŮŽ S PEVNOU ČEPELÍ

STANLEY FATMAX

- Magnetický držák čepel
- Zámek čepel
- Integrovaný zásobník na 5 náhradních plátek

- Rukojeť opatřená pryžovými panely
- Automatické vysunutí plátky ze zásobníku
- Uvolňovací tlačítko zásobníku s čepelimi



STANLEY	délka v mm				Cena bez DPH	Cena s DPH
0-10-780	170	X	6	3253560107802	288,43	349,00

KOVOVÝ NŮŽ S PEVNOU ČEPELÍ

STANLEY

- Lakovaný vroubkovaný povrch pro lepší uchopení
- Patentovaný zámek čepel Interlock držící pevně čepel zvyšuje bezpečnost používání

- Dodáván se 3 náhradními čepelimi



STANLEY	délka v mm				Cena bez DPH	Cena s DPH
0-10-299	136	X	12	3253560102999	114,88	139,00

NŮŽ S PEVNOU ČEPELÍ

STANLEY



- Tvar těla nože ideální pro přesné řezání
- Pevná čepel pro zvýšenou bezpečnost práce
- Snadná a rychlá výměna čepel
- K výměně nožového plátku není zapotřebí dalšího nástroje

- Ergonomický tvar nože je vhodný pro řezání koberců

STANLEY	délka v mm				Cena bez DPH	Cena s DPH
0-10-705	140	X	6	3253560107055	164,46	199,00

SKLÁDACÍ NOŽE

SKLÁDACÍ NŮŽ FATMAX® S DVOJITOU ČEPELÍ

STANLEY FATMAX



- Univerzální použití jednoho nože s dvojitou čepelí
- Možnost použití např. delvovité nebo háčkové čepel
- Rychlá výměna čepel zaručuje vyšší rychlost a efektivitu práce



- Delší životnost čepel - použití správné čepel pro určitou práci
- Složení do kompaktní velikosti umožňuje pohodlné uložení



STANLEY	délka v mm				Cena bez DPH	Cena s DPH
XTHT0-10502	180	X	6	3253560105020	371,07	449,00

FATMAX® SKLÁDACÍ NŮŽ

STANLEY FATMAX



- Ergonomická, robustní konstrukce pro vysoké zatížení
- Zasouvací čepel pro zvýšenou bezpečnost práce

- Snadná a rychlá výměna čepel
- Integrovaný zásobník v těle nože na 3 čepel FatMax® (11-700)

STANLEY	délka v mm				Cena bez DPH	Cena s DPH
0-10-825	140	X	6	3253560108250	280,17	339,00

FATMAX® SKLÁDACÍ NŮŽ S PEVNOU ČEPELÍ

STANLEY FATMAX



- Ergonomická, robustní, kovová konstrukce pro vysoké zatížení
- Měkčená rukojeť pro pohodlné a pevné držení nože

- Snadná a rychlá výměna čepel nože
- Integrovaný zásobník v těle nože
- Spona pro upevnění na opasek

STANLEY	délka v mm				Cena bez DPH	Cena s DPH
FMHT0-10827	170	X	6	3253560108274	271,90	329,00

BEZPEČNOSTNÍ NOŽE A ŘEZÁKY

Bezpečnostní nože a řezáky jsou navrženy tak, aby minimalizovaly riziko poranění

V případě že nůž nepoužíváte, ujistěte se, že je čepel bezpečně zasunuta

Udržujte nože a řezáky mimo dosah dětí

LEVEL 2 - AUTOMATICKÉ ZASUNUTÍ ČEPELE PŘI UVOLNĚNÍ JEZDCE NOŽE

FATMAX® NASTAVITELNÉ BEZPEČNOSTNÍ NOŽE (PRO PRAVÁKY A LEVÁKY)

STANLEY
FATMAX



NOVÉ

- Lehká plastová konstrukce
- Vhodné pro řezání fólií, kartonů a balení
- Snadná a rychlá výměna čepelí
- Integrovaný zásobník na náhradní čepel
- Dodáváno se 4 kusy náhradních čepelí se zaoblenými hroty
- Bezpečnostní zámek zabraňuje nechtěnému vysunutí čepel
- Možnost nastavení 3 pozic vysunutí čepel
- Čepel se vysouvá zmáčnutím páčky, při jejím uvolnění se čepel automaticky zasune do těla nože
- Čelní kovová vodítka pro snadný řez, zelené pro praváky, červené pro leváky

STANLEY	popis	délka v mm				Cena bez DPH	Cena s DPH
FMHT10362-0	pro leváky	165	X	1	3253560103620	247,11	299,00
FMHT10363-0	pro praváky	165	X	1	3253560103637	247,11	299,00

BEZPEČNOSTNÍ PLASTOVÝ NŮŽ

STANLEY



NOVÉ

- Lehká plastová konstrukce
- Vhodné pro řezání fólií, kartonů a balení
- Snadná a rychlá výměna čepelí
- Dodáváno včetně 1 kusu čepel se zaoblenými hroty
- Bezpečnostní zámek zabraňuje nechtěnému vysunutí čepel
- Čepel se vysouvá zmáčnutím páčky, při jejím uvolnění se čepel automaticky zasune do těla nože

STANLEY	délka v mm				Cena bez DPH	Cena s DPH
STHT10368-0	155	X	1	3253560103682	164,46	199,00

NASTAVITELNÝ BEZPEČNOSTNÍ PLASTOVÝ NŮŽ

STANLEY



NOVÉ

- Lehká plastová konstrukce
- Vhodné pro řezání fólií, kartonů a balení
- Snadná a rychlá výměna čepelí
- Integrovaný zásobník na náhradní čepel
- Dodáváno se 4 kusy náhradních čepelí se zaoblenými hroty
- Možnost nastavení 3 pozic vysunutí čepel
- Čepel se vysouvá posunutím jezdce, při jeho uvolnění se čepel automaticky zasune do těla nože
- Bezpečnostní zámek zabraňuje nechtěnému vysunutí čepel

STANLEY	délka v mm				Cena bez DPH	Cena s DPH
STHT10364-0	178	X	1	3253560103644	180,99	219,00

LEVEL 3 - DVOJITÁ POJISTKA: ČEPEL NOŽE SE AUTOMATICKY ZASUNE V PŘÍPADĚ UVOLNĚNÍ JEZDCE NEBO V PŘÍPADĚ ZTRÁTY KONTAKTU ČEPELE S ŘEZANÝM MATERIÁLEM

FATMAX® NASTAVITELNÉ BEZPEČNOSTNÍ NOŽE

STANLEY
FATMAX



NOVÉ

- Odolná kovová konstrukce (FMHT10367)
- Lehká bimateriálová konstrukce (FMHT10365)
- Pogumovaná komfortní rukojeť
- Vhodné pro řezání fólií, kartonů a balení
- Snadná a rychlá výměna čepelí
- Integrovaný zásobník na náhradní čepelí
- Dodáváno se 4 kusy náhradních čepelí se zaoblenými hroty
- Bezpečnostní zámek zabraňuje nechtěnému vysunutí čepelí
- Možnost nastavení 3 pozic vysunutí čepelí
- Čepel se vysouvá posunutím jezdce, při jeho uvolnění se čepel automaticky zasune do těla nože, NEBO v případě ztráty kontaktu čepelí s řezaným materiálem

STANLEY	popis	délka v mm				Cena bez DPH	Cena s DPH
FMHT10367-0	kovové tělo	178	X	1	3253560103675	329,75	399,00
FMHT10365-0	plastové tělo	178	X	1	3253560103651	230,58	279,00

FATMAX® BEZPEČNOSTNÍ NOŽE

STANLEY
FATMAX



NOVÉ

- Odolná kovová konstrukce (FMHT10370)
- Lehká bimateriálová konstrukce (FMHT10369)
- Pogumovaná komfortní rukojeť
- Vhodné pro řezání fólií, kartonů a balení
- Snadná a rychlá výměna čepelí
- Dodáváno včetně 1 kusu čepelí se zaoblenými hroty
- Bezpečnostní zámek zabraňuje nechtěnému vysunutí čepelí
- Čepel se vysouvá zmáčnutím páčky, při jejím uvolnění se čepel automaticky zasune do těla nože, NEBO v případě ztráty kontaktu čepelí s řezaným materiálem

STANLEY	popis	délka v mm				Cena bez DPH	Cena s DPH
FMHT10370-0	kovové tělo	155	X	1	3253560103705	371,07	449,00
FMHT10369-0	plastové tělo	155	X	1	3253560103699	247,11	299,00

LEVEL 4 - PLNĚ INTEGROVANÁ ČEPEL, TĚMĚŘ VYLOUČENA MOŽNOST DOTYKU OSTŘÍ ČEPELE = MINIMÁLNÍ RIZIKO PORANĚNÍ

DVOJITÉ BEZPEČNOSTNÍ ŘEZÁKY

STANLEY



NOVÉ

- Lehká plastová konstrukce
- Vhodné pro řezání fólií a balení
- Pogumovaná nebo tvarovaná komfortní rukojeť
- Praktický jednorázový řezák: žádná výměna čepelí

STANLEY	popis	délka v mm				Cena bez DPH	Cena s DPH
STHT10360-0	cena za 1 ks	155	X	1	3253560103606	81,82	99,00
STHT10360-1	cena za 10 ks	155	-	10	3253561103605	660,33	799,00
STHT10359-1	cena za 10 ks	155	X	10	3253561103599	412,40	499,00

BEZPEČNOSTNÍ ŘEZÁKY

STANLEY



- Lehká plastová konstrukce
- Vhodné pro řezání fólií a balení
- Pogumovaná nebo tvarovaná komfortní rukojeť

- Praktický jednorázový řezák: žádná výměna čepele



NOVÉ

STANLEY	popis	délka v mm				Cena bez DPH	Cena s DPH
STHT10356-0	cena za 1 ks	165	X	1	3253560103569	81,82	99,00
STHT10356-1	cena za 10 ks	165	-	10	3253561103568	660,33	799,00
STHT10355-1	cena za 10 ks	165	X	10	3253561103551	412,40	499,00
STHT10355-2	cena za 100 ks	165	-	100	3253562103550	3 718,18	4 499,00

BIMATERIÁLOVÉ BEZPEČNOSTNÍ ŘEZÁKY

STANLEY



- Lehká plastová konstrukce
- Vhodné pro řezání fólií a balení
- Pogumovaná tvarovaná komfortní rukojeť

- Praktický jednorázový řezák: žádná výměna čepele

NOVÉ

STANLEY	popis	délka v mm				Cena bez DPH	Cena s DPH
STHT10357-0	cena za 1 ks	190	X	1	3253560103576	81,82	99,00
STHT10357-1	cena za 10 ks	190	X	10	3253561103575	660,33	799,00



SPORTOVNÍ, SPECIÁLNÍ A HOBBY NOŽE

QUICKSLIDE SPORTOVNÍ NŮŽ

STANLEY



- Víceúčelový nůž
- Pevná kovová konstrukce
- Otevírací čepel má vroubkované ostří a je 75 mm dlouhá
- Vysouvací nůž používá standardní řemeslnické čepel
- K výměně čepel není potřeba další nástroj
- Mechanický zámek zabraňuje současnému otevření nože a vysunutí čepel
- Jezdec pro snadné vysouvání / zasouvání čepel palcem

STANLEY	délka v mm				Cena bez DPH	Cena s DPH
0-10-813	120	X	2	3253560108137	453,72	549,00
9-10-813	120	X	12	3253569108138	453,72	549,00

FATMAX® SPORTOVNÍ NŮŽ S OTVÍRÁKEM

STANLEY FATMAX



- Víceúčelový nůž
- Pevná kovová konstrukce
- Otevírací čepel má vroubkované ostří a je 80 mm dlouhá
- Zámek pro blokování otevřené čepel
- Integrovaný otvírák

STANLEY	délka v mm				Cena bez DPH	Cena s DPH
FMHT0-10312	120	X	6	3253560103125	371,07	449,00

FATMAX® SPORTOVNÍ NŮŽ

STANLEY FATMAX



- Víceúčelový nůž
- Pevná kovová konstrukce
- Otevírací čepel má vroubkované ostří a je 80 mm dlouhá
- Zámek pro blokování otevřené čepel

STANLEY	délka v mm				Cena bez DPH	Cena s DPH
FMHT0-10311	120	X	6	3253560103118	371,07	449,00

QUICKSLIDE KOVOVÝ KAPESNÍ NŮŽ

STANLEY



- Celokovová konstrukce – pevná a odolná
- Výměna čepel bez použití dalších nástrojů – snadnější než u standardních řemeslnických nožů
- Snadné ovládání zasouvacího mechanismu pouze jednou rukou
- Pojistka polohy čepel zabraňuje nechtěnému vysunutí
- Integrovaná spona pro připevnění na opasek
- Pro použití se všemi standardními náhradními plátky
- Kompaktní kapesní velikost

STANLEY	délka v mm				Cena bez DPH	Cena s DPH
0-10-810	145	X	6	3253560108106	280,17	339,00
9-10-810	145	-	12	3253569108107	288,43	349,00

SPORTOVNÍ NŮŽ SKELETON

**STANLEY**

- Titanový povlak čepele pro dlouhou životnost ostří
- Vyroben z velmi pevné a odolné nerezové oceli
- Količek na čepeli usnadňuje otevírání nože tlakem palce

- Zámek pro blokování otevřené čepele
- Otvor pro provlečení šňůrky

STANLEY	délka v mm				Cena bez DPH	Cena s DPH
0-10-253	175	X	6	3253560102531	247,11	299,00

FATMAX® BEZPEČNOSTNÍ NŮŽ

**STANLEY
FATMAX**

- Bezpečnostní nůž s automaticky zasouvací čepelí
- Čepel na řezání pásek a fólií

- Pogumovaná rukojeť
- Integrovaný zásobník na čepele

STANLEY	délka v mm				Cena bez DPH	Cena s DPH
0-10-242	175	X	4	3253560102425	296,69	359,00

FATMAX® NŮŽ NA IZOLACE

**STANLEY
FATMAX**

- Čepel z nerezové oceli o délce 350 mm a tloušťce 2 mm
- Bimateriálová rukojeť
- Dva typy ostří na čepeli pro lehčí řez různých izolačních materiálů (pěnový blok, vata, polystyren apod.)

- Otvor v rukojeti umožňující zavěšení

STANLEY	délka v mm				Cena bez DPH	Cena s DPH
FMHT0-10327	350	X	2	3253560103279	371,07	449,00

KERAMICKÝ BEZPEČNOSTNÍ MINIŘEZÁK

**STANLEY**

- Odolné plastové tělo řezáku
- Integrovaný magnet v těle řezáku - možnost přichycení na železných předmětech
- Design keramické čepele zabraňuje nechtěnému pořezání
- Vhodné pro řezání papíru, obalů apod.



STANLEY	délka v mm				Cena bez DPH	Cena s DPH
STHT0-10291	-	X	12	3253560102913	147,93	179,00

KERAMICKÝ BEZPEČNOSTNÍ ŘEZÁK

**STANLEY**

- Odolné plastové tělo řezáku
- Integrovaný magnet v těle řezáku - možnost přichycení na železných předmětech
- Automatické zasouvání čepele pro vyšší bezpečnost
- Vhodné pro řezání kartonů, obalů apod.



STANLEY	délka v mm				Cena bez DPH	Cena s DPH
STHT0-10292	-	X	12	3253560102920	230,58	279,00

KERAMICKÝ ŘEZÁK - TUŽKA

STANLEY

- Odolné plastové tělo řezáku
- Vhodné pro řezání kartonů, obalů apod.
- Snadná výměna/otočení keramické čepel



STANLEY	délka v mm				Cena bez DPH	Cena s DPH
STHT0-10293	-	X	12	3253560102937	288,43	349,00

ŘEMESLNICKÝ SKALPEL INTERLOCK

STANLEY

- Zámek Interlock drží čepel pevně i při silném bočním namáhání
- Rychlá a snadná výměna čepel bez nutnosti použití dalších nástrojů
- Pevná a odolná celokovová konstrukce s vroubkovaným povrchem
- Dodáván s 5 náhradními skalpelovými plátky



STANLEY	délka v mm				Cena bez DPH	Cena s DPH
0-10-590	122	X	12	3253560105907	222,31	269,00

SKALPEL

STANLEY

- Dodáváno s 1 ks čepel 11-411
- Vroubkovaná rukojeť
- Převlečná pojistka čepel



STANLEY	délka v mm				Cena bez DPH	Cena s DPH
0-10-401	120	X	6	3253560104016	139,67	169,00

ŘEMESLNICKÝ SKALPEL

STANLEY

- Jednorázový skalpel pro přesnou práci
- Zúžené tělo umožňuje přesné vedení čepel
- Čepel je chráněna plastovým návlekm
- Osazen čepelí 5901



STANLEY	délka v mm	počet ks				Cena bez DPH	Cena s DPH
0-10-601	140	3	X	12	3253560106010	65,29	79,00
1-10-601	140	50	-	50	3253561106019	495,04	599,00

SADA MODELÁŘSKÉHO NOŽE S VYMĚNITELNÝMI ČEPELEMI

STANLEY

- Kompaktní sada čepelí pro hobby použití
- Dvě velikosti skalpelů
- Snadná a bezpečná výměna čepelí
- Obsah sady: 2 x rukojeť skalpelu; 3 x čepel 11-221; 2 x čepel 11-115; 2 x čepel 5mm s úhlem 45°; 2 x čepel 4mm; čepel 11mm (oblá); čepel 11mm; čepel 11mm (dlátovitá)



STANLEY	popis				Cena bez DPH	Cena s DPH
STHT0-73872	14dílná sada	X	12	3253560738723	247,11	299,00

FATMAX® POUZDRO NA NŮŽ

STANLEY
FATMAX

- Plastová výstelka odolávající opotřebení a propíchnutí
- Spona pro připevnění na opasek
- Vyrobené z pevné a odolné tkaniny s hustotou 600 vláken
- Způsob prošíání materiálu odolává velké zátěži
- Přední kapsa na 10 nožových plátek
- Pouzdro vhodné na všechny typy Stanley nožů
- Vhodné na nožové plátky 1992

STANLEY	délka v mm				Cena bez DPH	Cena s DPH
0-10-028	160	X	6	3253560100285	164,46	199,00

ODLAMOVACÍ ČEPELE

FATMAX® KARBIDOVÉ ODLAMOVACÍ ČEPELE

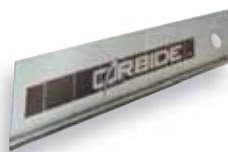
STANLEY
FATMAX

- Nové odlamovací čepele, které vydrží 10x déle ostré než běžné čepele
- Laserem upravené ostří vyrobené ze slinutého karbidu
- Tvrdost slinutého karbidu je hned druhá za diamantem
- Tloušťka čepele: u 25mm je 0,7 mm u 18mm je 0,5 mm

STANLEY	rozměry v mm	popis				Cena bez DPH	Cena s DPH
STHT0-11825	25	5 ks	X	10	3253560118259	147,93	179,00
STHT3-11825	25	20 ks	X	10	3253563118256	495,04	599,00
STHT0-11818	18	5 ks	X	10	3253560118181	123,14	149,00
STHT2-11818	18	10 ks	X	10	3253562118189	164,46	199,00
STHT8-11818	18	50 ks	X	6	3253568118183	660,33	799,00

FATMAX® ODLAMOVACÍ ČEPELE

STANLEY
FATMAX

- Vyrobeny z uhlíkové oceli
- Patentované, indukčně kalené ostří
- O 100 % delší doba životnosti než u standardních plátek
- Snížené riziko prasknutí při bočním namáhání
- Zvýšená bezpečnost práce
- Zvláštní tepelné zpracování zajišťuje vysokou pružnost – i při silné boční zátěži se čepel následně narovná
- Tloušťka čepele: u 25mm je 0,7 mm u 18mm je 0,5 mm

STANLEY	rozměry v mm	popis				Cena bez DPH	Cena s DPH
0-11-725	25	5 ks	X	6	3253560117252	98,35	119,00
2-11-725	25	10 ks	X	10	3253562117250	131,40	159,00
3-11-725	25	20 ks	-	10	3253563117259	313,22	379,00
0-11-718	18	5 ks	X	10	3253560117184	48,76	59,00
2-11-718	18	10 ks	X	10	3253562117182	81,82	99,00
3-11-718	18	50 ks	-	1	3253563117181	288,43	349,00

ODLAMOVACÍ ČEPEL 25 MM

STANLEY

- Zásobník se šterbinou na odlamování čepele a prostorem pro ukládání použitých segmentů
- Tloušťka čepele 1 mm pro zvláště vysoké zatížení
- 6 segmentů

STANLEY	rozměry v mm	popis				Cena bez DPH	Cena s DPH
0-11-325	25	10 ks	X	10	3253560113254	164,46	199,00
1-11-325	25	20 ks	-	10	3253561113253	247,11	299,00

ODLAMOVACÍ ČEPEL 18 MM

STANLEY

- Zásobník se štěrbinou na odlamování čepele a prostorem pro ukládání použitých segmentů
- 7 segmentů
- Tloušťka čepele 0,5 mm



STANLEY	rozměry v mm	popis				Cena bez DPH	Cena s DPH
0-11-301	18	10 ks	X	10	3253560113018	81,82	99,00
2-11-301	18	5 ks	X	10	3253562113016	61,16	74,00
1-11-301	18	10 x 10 ks	-	1	3253561113017	577,69	699,00

EXTRA SILNÁ ODLAMOVACÍ ČEPEL 18 MM

STANLEY

- Zásobník se štěrbinou na odlamování čepele a prostorem pro ukládání použitých segmentů
- Zvýšená síla čepele – pro vysoké zatížení
- 7 segmentů
- Tloušťka čepele 0,63 mm



STANLEY	rozměry v mm	popis				Cena bez DPH	Cena s DPH
0-11-219	18	8 ks	X	10	3253560112196	81,82	99,00

ODLAMOVACÍ ČEPEL 9 MM

STANLEY

- Zásobník se štěrbinou na odlamování čepele a prostorem pro ukládání použitých segmentů
- 12 segmentů
- Tloušťka čepele 0,5 mm



STANLEY	rozměry v mm	popis				Cena bez DPH	Cena s DPH
0-11-300	9	10 ks	X	10	3253560113001	65,29	79,00
1-11-300	9	10 x 10 ks	-	1	3253561113000	495,04	599,00
2-11-300	9	5 ks	X	10	3253562113009	44,63	54,00

PEVNÉ ČEPELE

KARBIDOVÉ ČEPELE

**STANLEY
FATMAX**

- Nové nožové čepele, které vydrží 10x déle ostré než běžné čepele
- Laserem upravené ostří vyrobené ze slinutého karbidu
- Tvrdost slinutého karbidu je hned druhá za diamantem
- Tloušťka čepele 0,61 mm



STANLEY	popis				Cena bez DPH	Cena s DPH
0-11-800	5 ks	X	10	3253560118006	73,55	89,00
2-11-800	10 ks	X	10	3253562118004	131,40	159,00
8-11-800	50 ks	X	10	3253568118008	619,01	749,00

FATMAX® ČEPELE

STANLEY
FATMAX

- Vyrobeny z uhlíkové oceli
- Patentované, indukčně kalené ostří
- O 100 % delší doba životnosti než u standardních plátek

- Zvláštní tepelné zpracování zajišťuje vysokou pružnost – i při silné boční zátěži se čepel následně narovná
- Snížené riziko prasknutí při bočním namáhání
- Zvýšená bezpečnost práce
- Tloušťka čepel 0,61 mm



STANLEY	popis				Cena bez DPH	Cena s DPH
0-11-700	5 ks	X	10	3253560117009	40,50	49,00
2-11-700	10 ks	X	10	3253562117007	81,82	99,00
4-11-700	50 ks	-	1	3253564117005	304,96	369,00
1-11-700	100 ks	-	1	3253561117008	395,87	479,00

ČEPEL 1991

STANLEY

- Víceúčelová čepel vhodná zejména pro řezání papíru, kartonu, kůže, apod.

- Vhodný pro všechny standardní nože STANLEY® (s výjimkou nože 99E)
- Tloušťka čepel 0,43 mm



STANLEY	popis				Cena bez DPH	Cena s DPH
0-11-911	5 ks	X	10	5000366119113	40,50	49,00
1-11-911	100 ks	-	1	3253561119118	313,22	379,00

ČEPELE 1992

STANLEY

- Původní víceúčelová čepel pro vysokou zátěž
- Vhodná pro všechny standardní nože STANLEY®

- Vhodná zejména pro řezání koberec, PVC podlahových krytin apod. vyžadující pevnější a tvrdší čepel
- Tloušťka čepel 0,61 mm



STANLEY	popis				Cena bez DPH	Cena s DPH
0-11-921	5 ks	X	10	5000366119212	40,50	49,00
2-11-921	10 ks	X	10	3253562119216	65,29	79,00
3-11-921	10 ks	-	10	3253563119215	65,29	79,00
6-11-921	10 x 10 ks	-	1	3253566119212	470,25	569,00
1-11-921	100 ks	-	1	3253561119217	371,07	449,00
4-11-921	400 ks	-	1	3253564119214	990,91	1 199,00
3-11-916	10 ks	X	10	3253563119161	73,55	89,00
6-11-916	10 x 10 ks	-	1	3253566119168	470,25	569,00
1-11-916	100 ks	-	1	3253561119163	354,55	429,00

ČEPEL 1996

STANLEY

- Háčková čepel se dvěma zkosenými hroty, ideální pro proříznutí a následné dělení koberec, pružných podlahových a střešních krytin a jiných deskových materiálů

- Vhodná pro všechny standardní nože STANLEY®



STANLEY	popis				Cena bez DPH	Cena s DPH
0-11-983	5 ks	X	10	5000366119618	48,76	59,00
1-11-983	100 ks	-	1	3253561119835	552,89	669,00

SPECIÁLNÍ ČEPELE

NÁHRADNÍ KOTOUČ 45 MM

- STANLEY** • Náhradní kotoučová čepel pro řezák
STHT0-10194



STANLEY	průměr v mm	popis				Cena bez DPH	Cena s DPH
STHT0-11942	45	1 ks	X	4	3253560119423	106,61	129,00

SKALPELOVÉ ČEPELE 5901

- STANLEY** • Rovná skalpelová čepel pro všeobecné použití • Pro použití se skalpelem 10-590



STANLEY	popis				Cena bez DPH	Cena s DPH
0-11-221	3 ks	X	10	3253560112219	44,63	54,00
1-11-221	50 ks	-	1	3253561112218	230,58	279,00

KONKÁVNÍ ČEPEL 5192

- STANLEY** • Konkávně tvarovaná čepel • Pro precizní řezání kůže a vyřezávání uvnitř větších ploch materiálů



STANLEY	popis				Cena bez DPH	Cena s DPH
0-11-952	5 ks	X	10	3253560119522	65,29	79,00
1-11-952	100 ks	-	1	3253561119521	908,26	1 099,00

ŠKRABKA NA SKLO S NÁHRADNÍMI ČEPELEMI

- STANLEY** • Ergonomický design • Dodávána s 5 ks náhradních čepelí



STANLEY	šířka čepel v mm				Cena bez DPH	Cena s DPH
0-28-217	40	X	12	3253560282172	81,82	99,00

PLASTOVÁ ŠKRABKA NA SKLO

STANLEY

- Pro odstranění barvy / nálepek z oken
- Dodávána s lichoběžníkovou čepelí 1992

- Plastové žluté tělo s ochranným krytem čepelí



STANLEY	šířka čepelí v mm				Cena bez DPH	Cena s DPH
0-28-590	60	X	12	5000366105932	57,02	69,00

KOVOVÁ ŠKRABKA NA SKLO

STANLEY

- Profesionální model
- Pro žiletkové čepelí

- Mosazný posuvný jezdec sloužící k vysouvání / zasouvání čepelí



STANLEY	šířka čepelí v mm				Cena bez DPH	Cena s DPH
0-28-500	40	X	10	3253560285005	164,46	199,00
0-28-510	čepel 40 mm, 10 ks	X	10	3253560285104	81,82	99,00

ŠKRABKA NA BARVU

STANLEY

- Kalená brousitelná čepel
- Možnost úschovy náhradního plátku v těle škrabky

- Čtyřbřitové čepelí, dva břity pro ořezávání
- Vyrobená z odolného a pevného plastu s šroubovým upevňovacím čepem



STANLEY	popis				Cena bez DPH	Cena s DPH
0-28-619	64 x 230 mm	-	12	3253560286194	230,58	279,00

NÁHRADNÍ ČEPEL PRO ŠKRABKU NA BARVU

STANLEY

- Náhradní čepel pro škrabku 28-619



STANLEY	délka čepelí v mm				Cena bez DPH	Cena s DPH
0-28-292	64	X	5	3253560282929	81,82	99,00

NOŽE A ČEPELE

KÓD		11-800 11-700 11-921	11-911	11-987	11-983	11-952	11-221 11-115	15-276 15-277
NOŽE S PEVNOU ČEPELÍ	0-10-818	●	●		●	●		●
	0-10-780	●	●		●	●		●
	1-10-550	●	●		●			●
	0-10-010	●	●	●	●	●		●
	2-10-199	●	●		●			●
	0-10-299	●	●		●	●		●
	0-10-129	●	●		●	●		●
NOŽE SE ZASOUVACÍ ČEPELÍ	0-10-789	●	●		●	●		
	0-10-819	●	●		●	●		
	0-10-778	●	●		●	●		
	1-10-122	●	●		●	●		
	0-10-778	●	●		●	●		
	0-10-020	●	●		●	●		
	0-10-779	●	●		●	●		
	0-10-189	●	●	●	●	●		
	0-10-810	●	●		●	●		
	2-10-099	●		●	●	●		
	0-10-088	●	●		●	●		
SKALPEL	0-10-590					●		
ŠKRABKA	0-28-590	●			●			

RADY EXPERTA



JOHN DAVIES

TIPY A TECHNIKY

VYZNAČENÍ ŘEZU NOŽEM

Pro dosažení přesného řezu si vyznačte čáru řezu nožem místo tužkou.

POLOŽENÍ LÍCEM NAHORU

Hotovou práci vždy pokládejte lícem nahoru – předejdete tak poškození povrchu skrytými nečistotami na pracovním stole. To je důležité zejména u překližek a lakovaných povrchů.

ŘEZ NA STRANĚ BUDOUCÍHO ODPADU

Vždy řežte podél vyznačené linky na straně budoucího odpadu. Nejste-li si dost jistí v práci s pilou, raději ponechte nějaký materiál navíc, který později odstraníte hoblíkem či rašplí.

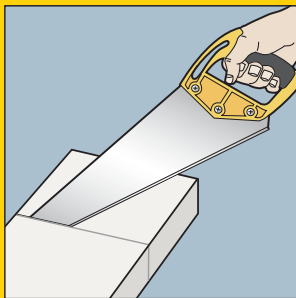

ZAČÁTEK ŘEZU

Dosažení dobrých výsledků vám zajistí až dostatečná praxe v práci s pilou. Vždy používejte pouze pilu s ostrým břitem a řežte pomalu – snaha o rychlé řezání vede k vybočení a křivému řezu. Řez začněte vždy od vzdálenější hrany s pilou skloněnou přibližně pod úhlem 30° k povrchu. K přidržení pily v místě řezu použijte palec ruky, kterou pilu nedržíte nebo kousek dřeva. Naříznutí hrany proveďte lehkým tahem.

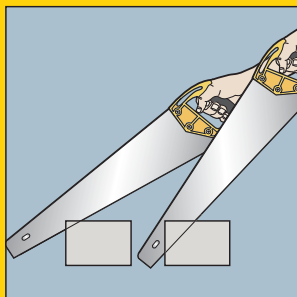

ŘEZ TENKÉHO KUSU PŘEDMĚTU

Potřebujete-li odříznout velmi tenký kus předmětu, který má tendenci se ulomit jakmile se pila více zařizne, doporučujeme vzdálenější konec přichytit svorkou – to současně zajistí lepší vedení pily v linii řezu.

TECHNIKA ŘEZU

Obecně také platí pravidlo, že čím je hrubší ozubení pily, tím větší úhel by pila měla svírat s řezaným předmětem – pilou s ozubením 7 TPI se má materiál naříznout pod úhlem 30° a pokračovat v řezání v rozmezí úhlů 45° až 60°; pilou 11 TPI nařezáváme opět pod úhlem 30° ale pokračujeme přibližně pod úhlem 45°; při použití čepkovy se naříznutí provede pod úhlem menším než 20° a jak v řezu postupujeme, pilu rovnáme až je prakticky rovnoběžně s povrchem materiálu. Pro udržení linie řezu je nejlepší svírat pilu třemi prsty a palcem s ukazováčkem opřeným zvenčí o přechod rukojeti k pilovému listu. Rukojeť držte pevně a současně uvolněně. Zápěstí, loket a rameno držte v jedné rovině s linií řezu. Také doporučujeme vyrovnat hlavu a oko s rovinou řezu jako při míření. Využívejte celé délky pilového listu v rovnoměrných plynulých tazích. Rychlost řezu můžete zvýšit při současném snížení úhlu pily vůči řezanému předmětu. Před úplným dokončením řezu (proříznutím předmětu) úhel zvětšete zdvižením rukojeti vzhůru.

ODCHÝLENÍ ŘEZU

Dojde-li k odchýlení od plánované roviny řezu, měňte směr zpět postupně. Pravidelně kontrolujte, je-li řez kolmý na povrch řezaného předmětu.



DOKONČOVÁNÍ ŘEZU

Při přiblížení k proříznutí předmětu zaznamenáte odlišný zvuk pily během řezání. V této fázi se doporučuje podepřít řezaný materiál kusem dřeva, aby nedošlo k poškození řezu možným ulomením zbývajícího materiálu.

PILY

PILY FATMAX® TRI-MATERIAL

STANLEY FATMAX



Kalené zuby
JETCUT



- Rukojeť umožňující vyznačit úhly 45° a 90°
- Ochranný povlak čepole snižuje tření a chrání před zrezivěním
- Tloušťka čepole 1 mm a ozubení 7 TPI umožňuje řezání napříč i podél vláken dřeva
- Široký pilový list pro přesné vedení řezu
- Kalené ozubení JETCUT s dvojnásobnou životností ostří
- Nová rukojeť ze 3 materiálů - hliníku, ABS a pryžového obložení pro maximální bezpečnost a pohodlí
- Zuby broušené do 3 vrcholů řezou při pohybu vpřed i vzad což zrychluje práci o 30 % v porovnání s běžnými pilami
- Povlak pilového listu brání zaseknutí v řezu a ohnutí pily

STANLEY	popis				Cena bez DPH	Cena s DPH
2-20-528	7 TPI x 380 mm	-	6	3253562205285	619,01	749,00
2-20-529	7 TPI x 500 mm	-	6	3253562205292	660,33	799,00
2-20-530	7 TPI x 550 mm	-	6	3253562205308	701,65	849,00
2-20-533	11 TPI x 450 mm	-	6	3253562205339	643,80	779,00

PILY JETCUT SE STANDARDNÍMI ZUBY

STANLEY



- Bimateriální rukojeť navařena a přišroubována k pilovému listu pro větší pohodlí a bezpečnost práce
- Kalené zuby JETCUT se speciální geometrií urychlující práci
- Rukojeť s vyznačenými úhly 45° a 90°
- Nová technologie tepelné úpravy zubů prodlužuje na dvojnásobek životnost ostří
- Standardní ozubení 7 TPI pro rychlý řez napříč i po vláknech

STANLEY	popis				Cena bez DPH	Cena s DPH
2-15-594	11 TPI x 380 mm	-	6	3253562155948	379,34	459,00
2-15-595	11 TPI x 450 mm	-	6	3253562155955	395,87	479,00
2-15-599	11 TPI x 500 mm	-	6	3253562155993	404,13	489,00
2-15-244	11 TPI x 550 mm	-	6	3253562152442	395,87	479,00
2-15-281	7 TPI x 380 mm	-	6	3253562152817	379,34	459,00
2-15-283	7 TPI x 450 mm	-	6	3253562152831	395,87	479,00
2-15-288	7 TPI x 500 mm	-	6	3253562152886	404,13	489,00
2-15-289	7 TPI x 550 mm	-	6	3253562152893	412,40	499,00
2-15-241	7 TPI x 600 mm	-	6	3253562152411	486,78	589,00

PILY UNIVERSAL HP

STANLEY



- Bimateriální rukojeť pro větší pohodlí při práci
- Kalené zuby UNIVERSAL broušené do dvou úhlů na čepeli z kvalitní švédské oceli s dlouhou životností
- Rukojeť s vyznačenými úhly 45° a 90° ultrazvukově navařená na pilový list
- Ozubení 7, 9 a 12 zubů na palec (TPI) umožňuje optimální volbu rychlosti řezání napříč i podél vláken při dostatečně hladkém povrchu

STANLEY	popis				Cena bez DPH	Cena s DPH
1-20-002	12 TPI x 380 mm	-	6	3253561200021	346,28	419,00
1-20-003	9 TPI x 450 mm	-	6	3253561200038	354,55	429,00
1-20-008	7 TPI x 500 mm	-	6	3253561200083	371,07	449,00
1-20-009	7 TPI x 550 mm	-	6	3253561200090	379,34	459,00

PILY TRADECUT 3.0

STANLEY

- Bimateriální rukojeť pro větší pohodlí při práci
- Kalené zuby UNIVERSAL broušené do tří úhlů na čepeli z kvalitní švédské oceli s dlouhou životností
- Vhodné pro všechny druhy dřevěných materiálů
- Rukojeť s vyznačenými úhly 45° a 90°
- V provedení se standardním i jemným ozubením (7 a 11 TPI)



STANLEY	popis				Cena bez DPH	Cena s DPH
STHT20348-0	7 TPI x 380 mm	X	10	3253560203481	288,43	349,00
STHT20354-0	7 TPI x 450 mm	X	10	3253560203542	304,96	369,00
STHT0-20350	7 TPI x 500 mm	X	10	3253561203503	329,75	399,00
STHT20352-0	7 TPI x 550 mm	X	10	3253560203528	346,28	419,00
STHT20349-0	11 TPI x 380 mm	X	10	3253560203498	288,43	349,00
STHT20355-0	11 TPI x 450 mm	X	10	3253560203559	304,96	369,00
STHT0-20351	11 TPI x 500 mm	X	10	3253561203510	329,75	399,00
STHT20353-0	11 TPI x 550 mm	X	10	3253560203535	346,28	419,00

OPP PILY

STANLEY

- Bimateriální rukojeť pro větší pohodlí při práci
- Kalené zuby UNIVERSAL broušené do dvou úhlů na čepeli z kvalitní švédské oceli s dlouhou životností
- Vhodné pro všechny druhy dřevěných materiálů
- V provedení se standardním i jemným ozubením (7 a 11 TPI)



STANLEY	popis				Cena bez DPH	Cena s DPH
1-20-119	7 TPI x 380 mm	-	10	3253561201196	172,73	209,00
1-20-090	7 TPI x 500 mm	-	10	3253561200908	205,79	249,00
1-20-091	7 TPI x 550 mm	-	10	3253561200915	222,31	269,00
1-20-101	11 TPI x 500 mm	-	10	3253561201011	214,05	259,00
1-20-095	11 TPI x 550 mm	-	10	3253561200953	230,58	279,00

ČEPOVKA FATMAX® S VYHNUTOU RUKOJETÍ

STANLEY FATMAX

- Čepovka pro přesné řezání včetně ozdobných lišt, rybinových spojů, vyřezávání apod.
- Široká čepel (3") pro přesnou práci
- Zesílený hřbet pilového listu pro vysokou tuhost a zajištění rovného řezu
- Vyhnutá vyjímatelná rukojeť usnadňuje práci v omezeném prostoru
- Nová ergonomická rukojeť CushionGrip pro pohodlné držení
- Zajišťovací kolíčky s pružinou pro rychlé přestavení na levou či pravou stranu



STANLEY	popis				Cena bez DPH	Cena s DPH
0-15-252	13 TPI x 250	X	6	3253560152529	222,31	269,00

NASTAVITELNÝ KOSOŘEZ DYNAGRIP

STANLEY

- Základna tvořená přesným odlitkem
- Speciální vyměnitelný, kalený a tepelně zušlechtnutý pilový list s velmi jemným ozubením
- Napínací šroub pilového listu umožňuje jeho výměnu a nastavení tahu pro dosažení přesného a čistého řezu
- Možnost rychlého upnutí řezaného materiálu excentrickými čepý
- Možnost nastavení úhlů 30°, 45°, 60° a 90°
- Nastavitelná záračka pro opakovaný řez
- Pryžové obložení rukojeti pro pohodlné držení
- Vodítka pro přesné vedení pily v řezu
- Kosořez je osazen pilkou čepovkou délky 560 mm s rukojetí Dynagrip a kaleným pilovým listem
- Vemí pevný kovový rám



STANLEY	popis				Cena bez DPH	Cena s DPH
1-20-800	560 mm	-	2	3253561208003	1 114,88	1 349,00
1-20-809	pilový list	-	1	3253561208096	106,61	129,00

UPÍNACÍ KOSOŘEZ

STANLEY



- Pevná a odolná jednodílná konstrukce ze vstříkovaného plastu
- Patentovaný systém otvorů s excentrickými čepy umožňuje pevné a bezpečné upnutí řezaného materiálu
- Zarážky, chránící kosořez před poškozením pilou během řezání

- Vodítka pro úhly 22,5°, 45°, 90° a 45° nakoso
- Kosořez je možné připevnit k desce pracovního stolu
- Upínání řezaného materiálu otáčením excentrických čepů

STANLEY	popis				Cena bez DPH	Cena s DPH
1-20-112	310 x 170 x 110 mm	-	6	3253561201127	362,81	439,00

KOSOŘEZ SE SCHRÁNKOU NA PILKU

STANLEY

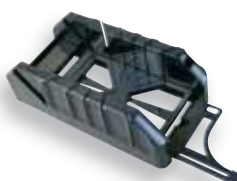

- Lehká a odolná konstrukce ze vstříkovaného ABS
- Otvory v základně umožňují připevnění kosořezu k desce pracovního stolu
- Opěrná patka v přední části brání klouzání kosořezu po pracovní desce

- Vodítka pro úhly 22,5°, 45°, 90° a 45° nakoso
- Předvrtané otvory v základně pro přišroubování k desce pracovního stolu
- Ve spodní části základny prostor pro uložení pilky čepovky

STANLEY	popis				Cena bez DPH	Cena s DPH
1-19-212	370 x 140 x 100 mm	-	8	3253561192128	197,52	239,00

PILKA FATMAX® NA SÁDROKARTON

STANLEY FATMAX

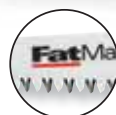

Zuby broušené do 3 vrcholů urychlují řezání až o 50 %

- Ergonomická bimateriální rukojeť pro optimální pohodlí při řezání
- Zuby broušené do 3 vrcholů urychlují řezání až o 50 %
- Ideální na probodnutí sádrokartonové desky

- 1 mm silná čepel pro probodnutí sádrokartonu
- 7 zubů na palec
- 2-20-556 dodávána i s pouzdem

STANLEY	délka v mm				Cena bez DPH	Cena s DPH
0-20-556	302	X	6	3253560205560	288,43	349,00
2-20-556	302	X	6	3253562205568	329,75	399,00

OBLOUKOVÁ MINI PILA NA DŘEVO A ŽELEZO

STANLEY



- Tvar oblouku rámu umožňuje řezání do velké hloubky (např. klád o velkém průměru)
- Upevnění pilového listu do rámu pomocí křídlových matic umožňuje jeho snadnou a rychlou výměnu

- Součástí dodávky je 1 plátek na dřevo a 1 na kov
- Rukojeť chrání ruku před úrazem, odřením apod.

STANLEY	popis				Cena bez DPH	Cena s DPH
1-20-447	300 mm	-	12	3253561204470	222,31	269,00
1-20-437	list na dřevo	-	10	3253561204371	40,50	49,00

OBLOUKOVÉ PILY NA VLHKÉ DŘEVO

STANLEY



- Ocelový rám oválného průřezu odolný vůči kroucení a ohýbání
- Americký tvar zubů pro řezání vlhkého, čerstvého dřeva
- Pilový list z kvalitní oceli s kalenými zuby

- Napínací páka umožňuje rychlou výměnu pilového listu
- Rukojeť chrání ruku před úrazem, odřením apod.

STANLEY	délka v mm				Cena bez DPH	Cena s DPH
1-15-379	530	-	12	3253561153792	180,99	219,00
1-15-368	610	-	12	3253561153686	189,26	229,00
1-15-403	760	-	12	3253561154034	197,52	239,00

NÁHRADNÍ PLÁTKY S AMERICKÝMI ZUBY

STANLEY



- Plátky z kvalitní švédské oceli
- Extra tvrdé kalené americké zuby pro rychlé řezání a dlouhou životnost není nutno brousit

- Zuby jsou sestavené tak, aby nedocházelo k vibracím a řez byl čistý
- Vhodné k řezání vlhkého, čerstvého dřeva s vysokým obsahem pryskyřice

STANLEY	délka v mm				Cena bez DPH	Cena s DPH
1-15-439	530	-	10	3253561154393	147,93	179,00
1-15-446	610	-	10	3253561154461	164,46	199,00
1-15-448	760	-	10	3253561154485	180,99	219,00

PILA NA PÓROBETON HP

STANLEY



- Ergonomicky tvarovaná plastová rukojeť s vyznačenými úhly 45° a 90°

- Velké kalené zuby, pouze 1,2 TPI
- List pily je připevněn k rukojeti dvěma šrouby

STANLEY	délka v mm				Cena bez DPH	Cena s DPH
1-15-441	650 mm	-	4	3253561154416	742,98	899,00

PILKA ZLODĚJKA FATMAX®

STANLEY
FATMAX

- Velmi pevná a odolná konstrukce rukojeti z plastu ABS
- Žlábek pro založení ukazováčku umožňující přesné vedení pily při nařezávání materiálu
- Rukojeť navařena a přišroubována k čepeli pevnostním šroubem pro zvýšení bezpečnosti práce

- Bimateriální rukojeť pro pevnější uchopení a větší pohodlí
- 11 zubů na palec umožňuje jemný řez s hladkým povrchem
- Do tří vrcholů broušené zuby usnadňují řezání - pila řeže při pohybu vpřed i vzad
- Tepelná úprava zubů prodlužuje na dvojnásobek životnost ostří

STANLEY	délka v mm				Cena bez DPH	Cena s DPH
2-17-205	300	X	6	3253562172051	412,40	499,00

FATMAX® LUPENKOVÁ PILKA

STANLEY
FATMAX

- Nová ergonomická rukojeť CushionGrip pro pevné a pohodlné držení
- Kalený, tepelně zušlechťený pilový list umožňuje dosažení přesného a čistého řezu

- Dodávány se třemi náhradními plátkami
- Pilové listy s prodlouženou životností
- Pevný ocelový rám kruhového průřezu
- 0-15-061 - 4 ks v balení

STANLEY	popis				Cena bez DPH	Cena s DPH
0-15-106	160 mm	X	6	3253560151065	180,99	219,00
0-15-061	náhradní list	X	4	3253560150617	98,35	119,00

PILKA 3 V 1

STANLEY



- 3 pilky v jedné – univerzální pilka pro řezání tahem, pilka na kov a pilka zlodějka
- Měkčený povrch rukojeti pro dobré ovládání pilky a pohodlí při práci
- Výměna plátek nevyžaduje použití dalšího náradí - je velmi jednoduchá a rychlá
- 250 mm / 10" dlouhý list 11 TPI agresivní zuby pro řezání tahem jsou vynikajícím řešením pro běžnou práci a prořezávání

- 200 mm / 8" dlouhý list zlodějky 9 TPI pro jemné vyřezávání
- 150 mm / 6" dlouhý plátek na kov a plast 24 TPI vhodný na řezání trubek a tyčového materiálu
- Polohovací rukojeť pro optimální pohodlí a přístup k řezanému materiálu

STANLEY	popis				Cena bez DPH	Cena s DPH
0-20-092	pilka 3 v 1	X	2	3253560200923	387,60	469,00

FATMAX® SKLÁDACÍ PILKA

STANLEY
FATMAX



- Ergonomická imateriální rukojeť pro optimální pohodlí při řezání
- Zuby broušené do 3 vrcholů urychlují řezání až o 50 %
- Možnost uzamčení čepele ve 3 pozicích (90°, 135° a 180°)
- 8 TPI – počet zubů na palec

STANLEY	popis				Cena bez DPH	Cena s DPH
FMHT0-20559	8 TPI	X	6	3253560205591	304,96	369,00

FATMAX® PILA NA ŽELEZO 5 V 1

STANLEY
FATMAX



- Standardní pozice plátku díky konstrukci pily umožňuje hluboký průřez
- Čepel se může snadno nastavit do polohy 45°
- Možnost řezání i v místech s omezeným přístupem sejmutím přední části pily
- Možnost vytvoření nožové pilky použitím přední části
- Možnost uložení listů v rámu pily
- Napětí pilového listu až 100 kg
- Včetně 1 pilového listu, 24 TPI

STANLEY	délka v mm				Cena bez DPH	Cena s DPH
0-20-108	300	X	3	3253560201081	718,18	869,00

FATMAX® PILA NA ŽELEZO

STANLEY
FATMAX



- Bimateriální, ergonomicky tvarovaná rukojeť
- Opěrka palce pro přesné vedení v řezu
- Litý rám z hliníkové slitiny, vhodný pro intenzivní zátěž
- Rozložená hmotnost pro podporu při řezání
- Patentovaný systém pro výměnu a napnutí listu využívající automaticky blokovanou páku
- 2 polohy pilového listu - 90° pro rovné řezání a 45° pro řezání vysokých profilů při nakloněném rámu
- Napětí pilového listu až 150 kg
- Kapacita řezu 5" (téměř 13 cm)

STANLEY	délka v mm				Cena bez DPH	Cena s DPH
1-20-531	300	-	2	3253561205316	742,98	899,00

PILA NA ŽELEZO S REVOLVEROVOU RUKOJETÍ

STANLEY



- Pevný a odolný ocelový rám s obdélníkovým profilem
- Systém napínání listu křídlovými šrouby umožňuje jemné nastavení
- 4 varianty náklonu pilového listu pro vertikální a horizontální řezání
- Dodávána se standardním molybdenovým HSS pilovým listem

STANLEY	délka v mm				Cena bez DPH	Cena s DPH
1-15-122	300	X	5	3253561151224	164,46	199,00

SADA PIL NA ŽELEZO

STANLEY



- Snadné upnutí pilového plátku
- Možnost uložení až 10 ks pilových plátků 300 mm v těle pily
- Obsah sady: pila na železo 300mm; minipilka na železo; 1 ks 300mm pilového plátku 24 TPI

STANLEY	délka v mm				Cena bez DPH	Cena s DPH
STHT0-20036	-	X	8	3253560200367	412,40	499,00

FATMAX® PILKA NA ŽELEZO JUNIOR

STANLEY
FATMAX

• Bimateriálová rukojeť

• Kapacita řezu až 50 mm



STANLEY	délka v mm				Cena bez DPH	Cena s DPH
FMHT0-20229	152	X	12	3253560202293	164,46	199,00

PILKA NA ŽELEZO MINI

STANLEY



• Pilka na železo pro řezání na obtížně dostupných místech
• Kapacita řezu 35 mm
• Možnost použití částí standardních pilových listů

• Možnost použití pilových listů různé délky
• Ergonomická rukojeť s opěrkou palce pro bezpečné a pohodlné řezání

STANLEY	délka v mm				Cena bez DPH	Cena s DPH
0-20-807	300	X	6	3253560208073	81,82	99,00

FATMAX® NÁHRADNÍ PLÁTKY PRO PILY NA KOV

STANLEY
FATMAX

• Bimetalová konstrukce
• 3 x ostřejší oproti běžným plátkům

• 15 x delší životnost oproti běžným plátkům
• Standardní délka 300 mm



STANLEY	popis				Cena bez DPH	Cena s DPH
FMHT0-20194	18 TPI - 2 ks	X	2	3253560201944	90,08	109,00
FMHT0-20195	24 TPI - 2 ks	X	2	3253560201951	90,08	109,00
FMHT0-20196	32 TPI - 2 ks	X	2	3253560201968	98,35	119,00
FMHT2-20209	24 TPI - 10 ks	X	5	3253562202093	346,28	419,00

NÁHRADNÍ PLÁTKY HSS RUBIS

STANLEY

• Náhradní pilové listy HSS z molybdenové oceli pro řezání nerez a nástrojové oceli

• Tvrdé pro výjimečně intenzivní řezání



STANLEY	popis				Cena bez DPH	Cena s DPH
0-15-900	18,24 a 32 TPI - 5 ks	X	10	3253560159009	189,26	229,00
0-15-906	24 TPI - 2 ks	X	1	3253560159061	81,82	99,00
1-15-906	24 TPI - 100 ks	-	1	3253561159060	2 891,74	3 499,00
2-15-906	24 TPI - 5 ks	X	10	3253562159069	214,05	259,00

STAVEBNÍ NÁŘADÍ



PILNÍKY A RAŠPLE

PILNÍKY

STANLEY

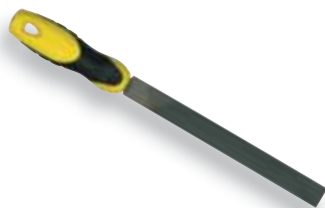

- Vysokouhliková ocel zajišťující dlouhou životnost
- Ergonomický design rukojeti zabraňující vyklouznutí

- Bimateriální rukojeť snižující vibrace
- Otvor v rukojeti umožňující zavěšení

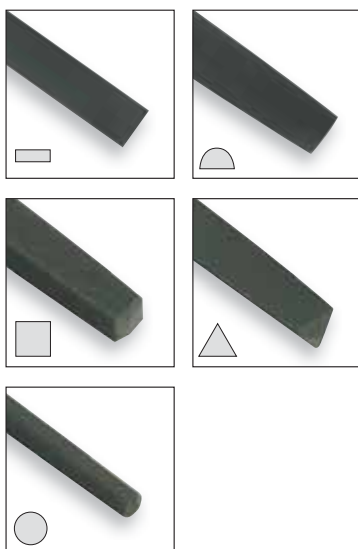

STANLEY	popis				Cena bez DPH	Cena s DPH
0-22-486	plochý, sek 1, 150 mm	X	3	3253560224868	139,67	169,00
0-22-441	plochý, sek 1, 200 mm	X	3	3253560224417	147,93	179,00
0-22-450	plochý, sek 2, 150 mm	X	3	3253560224509	131,40	159,00
0-22-451	plochý, sek 2, 200 mm	X	3	3253560224516	147,93	179,00
0-22-499	plochý, sek 3, 200 mm	X	3	3253560224998	164,46	199,00
0-22-494	úsečový, sek 1, 150 mm	X	3	3253560224943	156,20	189,00
0-22-501	úsečový, sek 1, 200 mm	X	3	3253560225018	172,73	209,00
0-22-455	úsečový, sek 2, 150 mm	X	3	3253560224554	156,20	189,00
0-22-456	úsečový, sek 2, 200 mm	X	3	3253560224561	172,73	209,00
0-22-458	čtyřhranný, sek 2, 150 mm	X	3	3253560224585	131,40	159,00
0-22-460	tříhranný, sek 1, 200 mm	X	3	3253560224608	147,93	179,00
0-22-461	tříhranný, sek 2, 150 mm	X	3	3253560224615	139,67	169,00
0-22-462	tříhranný, sek 2, 200 mm	X	3	3253560224622	156,20	189,00
0-22-442	kruhový, sek 1, 150 mm	X	3	3253560224424	123,14	149,00
0-22-443	kruhový, sek 1, 200 mm	X	3	3253560224431	139,67	169,00
0-22-496	kruhový, sek 2, 150 mm	X	3	3253560224967	131,40	159,00
0-22-444	kruhový, sek 2, 200 mm	X	3	3253560224448	139,67	169,00

SADY PILNÍKŮ

STANLEY



- Vysokouhliková ocel zajišťující dlouhou životnost
- Ergonomický design rukojeti zabraňující vyklouznutí

- Bimateriální rukojeť snižující vibrace
- Otvor v rukojeti umožňuje zavěšení

STANLEY	popis				Cena bez DPH	Cena s DPH
0-22-445	3dílná sada, 150 mm (tříhranný nízký sek 2, kruhový, tříhranný sek 1)	X	4	3253560224455	313,22	379,00
0-22-464	3dílná sada, 200 mm (plochý sek 1, úsečový sek 2, tříhranný sek 2)	X	4	3253560224646	486,78	589,00
0-22-500	6dílná sada jehlových pilníků 150 mm	X	4	3253560225001	147,93	179,00

RAŠPLE



STANLEY

- Vysokouhliková ocel zajišťující dlouhou životnost
- Ergonomický design rukojeti zabraňující vyklouznutí

- Bimateriální rukojeť snižující vibrace
- Otvor v rukojeti umožňuje zavěšení

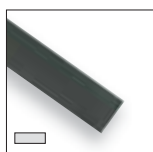
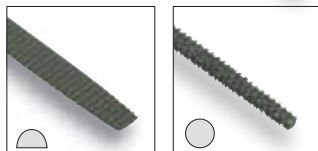

STANLEY	popis				Cena bez DPH	Cena s DPH
0-22-465	plochá, sek 1, 200 mm	X	3	3253560224653	164,46	199,00
0-22-467	plochá, sek 2, 200 mm	X	3	3253560224677	164,46	199,00
0-22-469	úsečová, sek 1, 200 mm	X	3	3253560224691	189,26	229,00
0-22-471	úsečová, sek 2, 200 mm	X	3	3253560224714	189,26	229,00
0-22-473	kruhová, sek 1, 200 mm	X	3	3253560224738	131,40	159,00
0-22-475	kruhová, sek 2, 200 mm	X	3	3253560224752	139,67	169,00

SADA RAŠPLÍ



STANLEY

- Vysokouhliková ocel zajišťující dlouhou životnost
- Ergonomický design rukojeti zabraňující vyklouznutí

- Bimateriální rukojeť snižující vibrace
- Otvor v rukojeti umožňuje zavěšení

STANLEY	popis				Cena bez DPH	Cena s DPH
0-22-477	plochá, úsečová, kruhová, sek 1, 200 mm	X	4	3253560224776	486,78	589,00

SURFORM

SURFORM KOVOVÝ RAŠPLOVÝ HOBLÍK



STANLEY

- Lité kovové tělo pro plátky délky 250 mm a polypropylenová rukojeť
- Přestavitelná konstrukce podle způsobu použití – buď jako rašple nebo jako hoblík

- Lakovaný povrch kovového těla nástroje
- Dodáván s plátkem 21-293 – standard

STANLEY	délka čepele v mm	délka v mm				Cena bez DPH	Cena s DPH
5-21-122	250	310	X	2	3253565211221	304,96	369,00

SURFORM MALÝ KOVOVÝ HOBLÍK

STANLEY



- Tento výrobek se používá jako hoblík k zarovnávání a hlazení hran, vyrovnávání tmelených povrchů apod.
- Pro použití s výměnnými plátků Surform o délce 140 mm

- Snadná a rychlá výměna plátek se provádí uvolněním šroubu
- Robustní, přitom kompaktní kovová konstrukce – dá se používat i jednou rukou

STANLEY	délka čepele v mm	délka v mm				Cena bez DPH	Cena s DPH
5-21-399	140	155	X	2	3253565213997	205,79	249,00

SURFORM KOVOVÝ RAŠPLOVÝ HOBLÍK

STANLEY



- Lité kovové tělo a polypropylenová rukojeť
- Pro použití se všemi typy výměnných plátek Surform 250 mm dlouhých
- Vysoká přesnost práce se dosahuje i díky vroubkované přední vodící rukojeti

- Možnost práce jak tahem, tak tlakem podle směru nasazení výměnného plátku
- Dodáván s plátkem 21-293 - standard

STANLEY	délka čepele v mm	délka v mm				Cena bez DPH	Cena s DPH
5-21-295	250	440	X	2	3253565212952	288,43	349,00

SURFORM KRUHOVÁ RAŠPLE

STANLEY



- Nástroj vhodný pro rozšiřování / tvarování kruhových otvorů a pro tvarování oblých povrchů

- Snímatelná přední rukojeť umožňuje prostrčení i do velmi těsných otvorů a práci po jejím opětovném nasazení

STANLEY	délka čepele v mm	délka v mm				Cena bez DPH	Cena s DPH
5-21-297	250	365	X	2	3253565212976	313,22	379,00

SURFORM VELKÝ PLASTOVÝ HOBLÍK

STANLEY

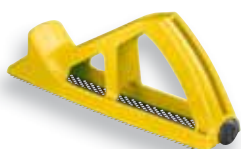

- Pro použití se všemi typy výměnných plátek Surform délky 250 mm
- Snadná a rychlá výměna plátku uvolněním šroubu bez použití dalšího nástroje

- Lehká plastová, přitom pevná a odolná konstrukce
- Univerzálně použitelný

STANLEY	délka čepele v mm	délka v mm				Cena bez DPH	Cena s DPH
5-21-103	250	270	X	6	3253565211030	164,46	199,00

SURFORM MALÝ PLASTOVÝ HOBLÍK

STANLEY



- Pro použití se všemi typy výměnných plátek Surform délky 140 mm
- Možnost práce jednou rukou

- Snadná a rychlá výměna plátku uvolněním šroubu bez použití dalšího nástroje
- Lehká plastová, přitom pevná a odolná konstrukce

STANLEY	délka čepele v mm	délka v mm				Cena bez DPH	Cena s DPH
5-21-104	140	155	X	6	3253565211047	147,93	179,00

SURFORM PLASTOVÁ RAŠPLE

STANLEY



- Lehká plastová, přitom pevná a odolná konstrukce
- Lehké zakřivení pracovní plochy zlepšuje ubírání materiálu zejména při práci tahem k sobě

- Pro použití se všemi typy výměnných plátek Surform délky 140 mm
- Jednoduchá výměna plátku uvolněním šroubu bez použití dalších nástrojů

STANLEY	délka čepele v mm	délka v mm				Cena bez DPH	Cena s DPH
5-21-102	140	300	X	6	3253565211023	164,46	199,00

SURFORM PLASTOVÁ ŠKRABKA

STANLEY



- Lehká plastová, přitom pevná a odolná konstrukce
- Snadná a rychlá výměna plátku pouhým zaklapnutím

- Pro použití s výměnným plátkem Surform délky 63 mm

STANLEY	délka čepele v mm	délka v mm				Cena bez DPH	Cena s DPH
5-21-115	63	185	X	6	3253565211153	114,88	139,00

SURFORM NÁHRADNÍ PLÁTEK NA KOV A PLAST

STANLEY



- 250mm plochý výměnný plátek pro tvarování měkkých kovů a plastu

- Pro nástroje 21-122, 21-295, 21-296 a 21-103

STANLEY	délka čepele v mm	šířka v mm				Cena bez DPH	Cena s DPH
5-21-508	250	42	X	12	3253565215083	81,82	99,00

SURFORM NÁHRADNÍ JEMNÉ PLÁTKY

STANLEY

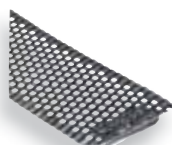

- Vhodné pro opracovávání měkkých kovů, tvrzených plastů, sklolaminátu apod.
- 250 a 140 mm dlouhé výměnné ploché / rovné plátky pro začišťování povrchů

- Plátek 21-398 pro nástroje 21-399, 21-102 a 21-104
- Plátek 21-393 pro nástroje 21-103, 21-122, 21-295 a 21-296

STANLEY	délka čepele v mm	šířka v mm				Cena bez DPH	Cena s DPH
5-21-393	250	42	X	12	3253565213935	81,82	99,00
5-21-398	140	42	X	12	3253565213980	81,82	99,00

SURFORM NÁHRADNÍ PŮLKULATÝ PLÁTEK

STANLEY



- 250mm výměnný půlkulatý plátek sloužící k rychlému ubírání materiálu a tvarování oblých povrchů

- Pro nástroje 21-122, 21-295, 21-296 a 21-103

STANLEY	délka čepele v mm	šířka v mm				Cena bez DPH	Cena s DPH
5-21-299	250	39	X	12	3253565212990	123,14	149,00

SURFORM NÁHRADNÍ KRUHOVÝ PLÁTEK

STANLEY



- Pro rašpli 21-297

- 250mm výměnný kruhový plátek

STANLEY	délka čepele v mm	šířka v mm				Cena bez DPH	Cena s DPH
5-21-291	250	15	X	6	3253565212914	131,40	159,00

SURFORM NÁHRADNÍ PLÁTEK PRO ŠKRABKU

STANLEY

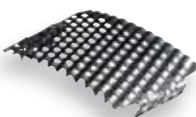

- Prohnutý plátek
- Slouží k rychlému ubírání materiálu tahem zejména na malých plochách

- Pro škrabku 21-115

STANLEY	délka čepele v mm	šířka v mm				Cena bez DPH	Cena s DPH
5-21-515	63	42	X	12	3253565215151	57,02	69,00

SURFORM NÁHRADNÍ PLÁTEK STANDARD



STANLEY

- 250mm výměnný standardní plochý / rovný plátek se zarovnávacími zuby po straně
- Vhodný pro všechny hoblíky a rašple Surform s pracovní plochou 250 mm dlouhou

- Pro nástroje 21-122, 21-295, 21-296 a 21-103

STANLEY	délka čepele v mm	šířka v mm				Cena bez DPH	Cena s DPH
5-21-293	250	42	X	12	3253565212938	81,82	99,00

SADA PRO OSTŘENÍ DLÁT A ŽELÍZEK HOBLÍKŮ



STANLEY

- Umožňuje ostření všech čepelí hoblíků a dlát o šířce 3 až 60 mm
- Vodítko pro nastavení sklonu broušení s vyznačenými úhly (25°, 30° nebo 35°)

- Pevné sevření v podélném i příčném směru umožňuje přesné broušení dlát a železek
- Dvoustranný brousek - jedna strana pro broušení a druhá pro obtáhnutí a sražení jehly

STANLEY	popis				Cena bez DPH	Cena s DPH
0-16-050	-	X	4	3253560160500	313,22	379,00

STANLEY® BROUSEK



STANLEY

- Diamantový brousek

- Jedna strana hrubá, druhá jemná pro dobrušování

STANLEY	popis				Cena bez DPH	Cena s DPH
STHT0-16144	-	X	4	3253560161446	304,96	369,00

DEMOLIČNÍ NÁŘADÍ

FUBAR™ III STANLEY® FATMAX®- NÁSTROJ 4 V 1

STANLEY
FATMAX

- Multifunkční demoliční nástroj - pro páčení, dělení, ohýbání prken a fošen, přitloukání
- Hlavice i rukojeť vykovány z jednoho kusu oceli
- „I“ kolejničový průřez
- Odstupňované vroubkované čelisti pro uchopení fošen
- Zvýšená pevnost a odolnost

- Tepelně zušlechťená úderná plocha - prevence vzniku odštěpků
- Hrana na trhání sádkkartonu
- Vroubkovaný povrch pryžové rukojeti pro pevné držení
- Štěrbina na vytahování hřebíků
- Páčidlo

STANLEY	délka v cm				Cena bez DPH	Cena s DPH
1-55-120	76	-	1	3253561551208	2 147,93	2 599,00

FUBAR™ I FATMAX® PRO

STANLEY
FATMAX

- Multifunkční demoliční nástroj 4 v 1 - páčení, dělení, ohýbání prken a fošen, přitloukání
- Vroubkovaná rukojeť zvyšuje pohodlí a pevnost držení
- Speciální tvar čelistí pro vytahování hřebíků se zužující se štěrbinou
- Zkosená špička pro lepší funkčnost

- Dvě vroubkované čelisti pro uchopení běžných tlouštěk prken a fošen
- Temperovaná neštěpící se úderná plocha
- Vykován z jednoho kusu vysoce jakostní uhlíkové oceli pro dosažení vysoké pevnosti a odolnosti

STANLEY	délka v cm				Cena bez DPH	Cena s DPH
1-55-099	46	-	4	3253561550997	1 073,55	1 299,00

FATMAX® PÁČIDLO

STANLEY
FATMAX



- Trojhranný oblý průřez zvyšuje pevnost, odolnost a usnadňuje použití
- Kalené pro vyšší pevnost
- Čelisti se štěrbinou a vyhnuté hroty rozšiřují možnosti použití
- Svítivý žlutý nátěr práškovou barvou
- Kované z uhlíkové oceli pro zvýšení pevnosti v tahu
- Štěrbina pro snadné tahání hřebíků se zkosenými hranami
- Konstrukce umožňuje páčit silou až 132 kg

STANLEY	délka v cm				Cena bez DPH	Cena s DPH
1-55-101	36	-	4	3253561551017	263,64	319,00

FATMAX® PŘESNÁ PÁČIDLA

STANLEY
FATMAX



- Vyrobeno z pružinové oceli, která zajišťuje výjimečnou pevnost a odolnost
- Zkosená špice pro lepší funkčnost
- Širší špice pro snadnější páčení
- Úderná plocha pro demoliční práce
- Lehká konstrukce umožňuje snadnější manipulaci

STANLEY	délka v cm				Cena bez DPH	Cena s DPH
1-55-503	60	-	1	3253561555039	577,69	699,00
1-55-513	76	-	1	3253561555138	619,01	749,00
1-55-504	90	-	1	3253561555046	660,33	799,00
1-55-521	106	-	1	3253561555213	701,65	849,00

VYTAHOVÁKY WONDER BAR®

STANLEY



- Vyrobeny z kované a temperované oceli kvůli zvýšení pevnosti
- Zkosené špice pro lepší funkčnost
- Ideální k vytahování hřebíků, háků, páčení, apod.
- Na obou koncích zaoblený žlábek pro založení pod hlavičku hřebíku

STANLEY	délka v cm				Cena bez DPH	Cena s DPH
1-55-515	32	-	4	3253561555152	222,31	269,00
1-55-525	38	-	4	3253561555251	263,64	319,00
1-55-526	53	-	4	3253561555268	280,17	339,00

FATMAX® PŘESNÁ PÁČIDLA MALÁ

STANLEY
FATMAX



- Vyrobeno z pružinové oceli, která zajišťuje výjimečnou pevnost a odolnost
- Leštěné vyhnuté čelisti umožňují vytahování hřebíků i páčení s vysokou prezizností
- Neklouzávý povrch rukojeti pro pevnější uchopení při páčení
- Svítivý žlutý nátěr
- Úderná plocha umožňuje zatlouci vytahovací čelisti i pod hřebíky zatlučené pod úroveň povrchu

STANLEY	délka v cm				Cena bez DPH	Cena s DPH
FMHT1-55009	25, rozšířené	X	2	3253561550096	329,75	399,00
FMHT1-55008	25	X	2	3253561550089	329,75	399,00
FMHT1-55010	30	X	2	3253561550102	371,07	449,00

PŘESNÁ PÁČIDLA

STANLEY



- Kované z uhlíkové oceli pro zvýšení pevnosti v tahu
- Zakalené pro vyšší pevnost a odolnost a popuštěné pro zvýšení bezpečnosti práce
- Leštěné vyhnuté čelisti dovolují vyťahování hřebíků i páčení s vysokou precizností

- Úderná plocha umožňuje zatlouci vyťahovací čelisti i pod hřebíky zatlučené pod úroveň povrchu
- Varianta s rozšířenou čelistí umožňuje páčení lišt se snížením rizika jejich poškození

STANLEY	délka v cm				Cena bez DPH	Cena s DPH
0-55-114	25, přesné	X	2	3253560551148	280,17	339,00
0-55-115	30, přesné	X	2	3253560551155	329,75	399,00
0-55-116	20, rozšířené	X	2	3253560551162	247,11	299,00
0-55-117	25, rozšířené	X	2	3253560551179	263,64	319,00

VYTAHOVÁKY NA HŘEBÍKY

STANLEY



- Speciální tvar čelisti pro vyťahování hřebíků se zužující se šterbinou

- Kované z uhlíkové oceli pro zvýšení pevnosti v tahu

STANLEY	délka v cm				Cena bez DPH	Cena s DPH
1-55-155	50	-	6	8001140551553	214,05	259,00
1-55-156	60	-	6	8001140551560	247,11	299,00
1-55-157	70	-	6	8001140551577	271,90	329,00

DŮLČÍK S VROBKOVANÝM POVRCHEM

STANLEY

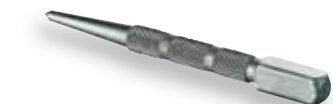

- Vrobkované plochy pro lepší uchopení
- Broušená špička
- Kalená a popouštěná legovaná ocel

- Hlavice s čtvercovým průřezem a sraženými hranami

STANLEY	popis				Cena bez DPH	Cena s DPH
0-58-120	3,2 x 101 mm	X	6	3253560581206	98,35	119,00

FATMAX® SEKÁČE

STANLEY
FATMAX

- Rukojeť s chráničem ruky výrazně zvyšuje pohodlí a bezpečnost práce
- Kalení a temperování prodlužuje životnost výrobku a zvyšuje bezpečnost používání

- Kované z jednoho kusu chrom-vanadové oceli pro vysokou pevnost a odolnost
- Odolné ostří odsekává materiál rychle a zůstává dlouho ostře



STANLEY	popis				Cena bez DPH	Cena s DPH
4-18-333	keramický, 45 x 250 mm	-	3	3253564183338	271,90	329,00
4-18-327	zednický, 76 x 215 mm	-	3	3253564183277	313,22	379,00
4-18-328	zednický, 100 x 215 mm	-	3	3253564183284	321,49	389,00
4-18-331	podlahářský, 75 x 275 mm	-	3	3253564183314	329,75	399,00
4-18-330	elektrikářský, 55 x 250 mm	-	3	3253564183307	304,96	369,00
4-18-332	zámečnický dlouhý, 25 x 300 mm	-	3	3253564183321	304,96	369,00
4-18-329	na beton, 19 x 300 mm	-	3	3253564183291	321,49	389,00

SEKÁČE

STANLEY

• Kované z kvalitní chrom-vanadové oceli

• Kalené a temperované pro zvýšenou bezpečnost při používání



4-18-290

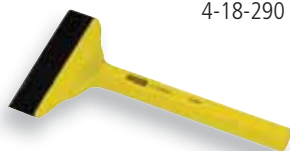

4-18-297



4-18-294

STANLEY	popis				Cena bez DPH	Cena s DPH
4-18-286	zámečnický, 10 x 140 mm	X	3	3253564182867	73,55	89,00
4-18-287	zámečnický, 12 x 150 mm	X	3	3253564182874	73,55	89,00
4-18-288	zámečnický, 16 x 170 mm	X	3	3253564182881	81,82	99,00
4-18-289	zámečnický, 19 x 175 mm	X	3	3253564182898	106,61	129,00
4-18-290	zámečnický, 22 x 200 mm	X	3	3253564182904	164,46	199,00
4-18-291	zámečnický dlouhý, 25 x 300 mm	X	3	3253564182911	214,05	259,00
4-18-292	univerzální plochý, 32 x 300 mm	X	3	3253564182928	205,79	249,00
4-18-298	3dílná sada	X	3	3253564182980	189,26	229,00
4-18-297	zednický, 100 x 215 mm	X	3	3253564182973	263,64	319,00
4-18-294	kamenický, 45 x 215 mm	X	3	3253564182942	205,79	249,00

SADA PRŮBOJNÍKŮ

STANLEY

- Kalená a temperovaná ocel pro dlouhou životnost výrobku
- Kované z kvalitní chrom-vanadové oceli

- Prášková barva chrání povrch, jasně žlutá pro dobrou viditelnost



STANLEY	popis				Cena bez DPH	Cena s DPH
4-18-226	1,5; 3; 4; 5; 6; 8 mm	X	3	3253564182263	288,43	349,00

SADA SEKÁČŮ

STANLEY

• Kované z kvalitní chrom-vanadové oceli

• Kalené a temperované pro zvýšenou bezpečnost při používání



STANLEY	popis				Cena bez DPH	Cena s DPH
4-18-299	12dílná sada	X	3	3253564182997	569,42	689,00

PRŮBOJNÍKY S VROBKOVANÝM POVRCHEM

STANLEY

• Strukturovaný povrch pro pevnější držení

• Zaoblené zkosené hroty pro přesné umístění



STANLEY	popis				Cena bez DPH	Cena s DPH
0-58-111	Ø 0,8 x 101 mm	X	6	3253560581114	98,35	119,00
0-58-112	Ø 1,6 x 101 mm	X	6	3253560581121	98,35	119,00
0-58-113	Ø 2,4 x 101 mm	X	6	3253560581138	98,35	119,00
0-58-114	Ø 3,2 x 101 mm	X	6	3253560581145	98,35	119,00

KLADIVA

FATMAX® KLADIVA

STANLEY
FATMAX.



- Neklouzavý povrch rukojeti s patentovaným tvarem vroubkování zvyšuje pohodlí a pevnost při držení
- Hlavice s rukojetí vykované z jednoho kusu oceli
- Úderná plocha je o 25 % větší než u běžných kladiv
- Patentovaný tvar vidlice snižuje přenos vibrací, které mohou způsobit poranění zápěstí či paže

STANLEY	popis				Cena bez DPH	Cena s DPH
FMHT1-51275	zahnuté čelisti, 453 g	-	2	3253561512759	825,62	999,00
FMHT1-51276	rovné čelisti, 453 g	-	2	3253561512766	825,62	999,00
FMHT1-51277	zahnuté čelisti, 567 g	-	2	3253561512773	908,26	1 099,00
FMHT1-51278	rovné čelisti, 567 g	-	2	3253561512780	908,26	1 099,00

FATMAX® ANTIVIBE TESAŘSKÉ KLADIVO

STANLEY
FATMAX.



- Hlavice s jádrem rukojeti vykované z jednoho kusu oceli pro perfektní vyvážení a vysokou pevnost
- Temperovaná úderná plocha pro vysokou pevnost a bezpečnost práce
- Patentovaný tvar vidlice snižuje přenos vibrací, které mohou způsobit poranění zápěstí či paže
- Ergonomická rukojeť pro pohodlné držení bez klouzání, dokonce i mokrou rukou

STANLEY	popis				Cena bez DPH	Cena s DPH
1-51-937	600 g	-	4	3253561519376	1 032,23	1 249,00

ZÁMEČNICKÁ KLADIVA DIN 1041

STANLEY



- Vystředěná hrana nosu
- Dřevěné, tvarované topůrko
- Použití též jako nýťovací či tesařské kladivo

STANLEY	popis				Cena bez DPH	Cena s DPH
1-51-171	100 g	-	4	3253561511714	172,73	209,00
1-51-172	200 g	-	4	3253561511721	180,99	219,00
1-51-173	300 g	-	4	3253561511738	189,26	229,00
1-51-174	400 g	-	4	3253561511745	238,84	289,00
1-51-175	500 g	-	4	3253561511752	247,11	299,00
1-51-178	800 g	-	2	3253561511783	296,69	359,00

ZÁMEČNICKÁ KLADIVA FIBREGLASS DIN

STANLEY



- Vysoce odolné topůrko vyrobené ze sklolaminátu
- Extra pevné spojení hlavy kladiva s topůrkem
- Opláštění chránící topůrko před přeražením při chybně vedeném úderu
- Bimateriálová rukojeť pro pohodlnější práci

STANLEY	původní kód	popis				Cena bez DPH	Cena s DPH
STHT0-51906	1-54-910	200 g	-	6	3253560519063	304,96	369,00
STHT0-51907	1-54-911	300 g	-	4	3253560519070	329,75	399,00
STHT0-51908	1-54-912	500 g	-	4	3253560519087	371,07	449,00
STHT0-51909	1-54-913	800 g	-	4	3253560519094	445,45	539,00
STHT0-51910	1-54-914	1000 g	-	4	3253560519100	495,04	599,00

TESAŘSKÉ KLADIVO STEELMASTER S MAGNETEM



STANLEY

- V souladu s normou DIN 7239
- Plochá, čtvercová úderná plocha
- Integrovaný magnet pro přidržení hřebíku k jeho zaseknutí do dřeva

- Úderná plocha kladiva je z popuštěného materiálu pro vyšší pevnost a bezpečí
- Válcové chromované topůrko oválného průřezu pro vysokou pevnost a odolnost

STANLEY	popis				Cena bez DPH	Cena s DPH
1-51-037	600 g	-	2	3253561510373	519,83	629,00

ŘADA KLADIV FIBREGLASS

Ucelená řada hlav kladiv Fibreglass

Vysoce odolné topůrko vyrobené ze sklolaminátu



Extra pevné spojení hlavy kladiva s topůrkem

Opláštění chránící topůrko před přeražením při chybně vedeném úderu

Bimateriálová rukojeť pro pohodlnější práci



STANLEY	popis				Cena bez DPH	Cena s DPH
STHTO-51309	zahnuté čelisti, 450 g	X	4	3253560513092	247,11	299,00
STHTO-51310	zahnuté čelisti, 560 g	X	4	3253560513108	288,43	349,00
STHTO-51311	tesařské, 600 g	X	6	3253560513115	536,36	649,00
STHTO-51312	tesařské, vroub. plocha, 600 g	X	6	3253560513122	536,36	649,00
STHTO-54123	zahnuté čelisti, 750 g	X	2	3253560541231	536,36	649,00
STHTO-54126	palice, 1000 g	X	2	3253560541262	412,40	499,00
STHTO-54127	palice, 1250 g	X	2	3253560541279	453,72	549,00
STHTO-54128	palice, 1500 g	X	2	3253560541286	495,04	599,00
STHTO-54129	nýtovací, 25 mm	X	4	3253560541293	288,43	349,00
STHTO-54131	nýtovací, 30 mm	X	4	3253560541316	304,96	369,00
STHTO-54154	nýtovací, 35 mm	X	4	3253560541545	329,75	399,00
STHTO-54155	nýtovací, 40 mm	X	2	3253560541552	371,07	449,00
STHTO-54156	nýtovací, 45 mm	X	2	3253560541569	453,72	549,00
STHTO-54157	nýtovací, 50 mm	X	2	3253560541576	495,04	599,00
STHTO-54158	zámečnické, 160 g	X	4	3253560541583	288,43	349,00
STHTO-54159	zámečnické, 315 g	X	4	3253560541590	329,75	399,00
STHTO-54160	zámečnické, 500 g	X	4	3253560541606	371,07	449,00

FATMAX® DEMOLIČNÍ KLADIVA A PALICE S TLUMENÍM VIBRACÍ

STANLEY
FATMAX

- První částečně odpružené rukojeti na světě absorbují vibrace lépe než rukojeti s pevným jádrem
- Odolná a tvarovaná rukojeť zaručuje lepší úchop, komfort a absorpci vibrací

- Pevná polypropylenová ochranná vrstva zaručuje vyšší odolnost a ochranu při nepřesných úderech



FMHT1-56006

FMHT1-56009



FMHT1-56008



Zakulacená hlava kladiva poskytuje 2x větší sílu úderu

STANLEY	popis				Cena bez DPH	Cena s DPH
FMHT1-56006	Zatluovací kladivo, 1361 g	-	2	3253561560064	577,69	699,00
FMHT1-56008	Kovářské kladivo, 1814 g	-	2	3253561560088	660,33	799,00
FMHT1-56009	Multifunkční kladivo, 1814 g	-	2	3253561560095	660,33	799,00
FMHT1-56010	Palice, 2721 g	-	2	3253561560101	1 156,20	1 399,00
FMHT1-56011	Palice, 3628 g	-	2	3253561560118	1 321,49	1 599,00
FMHT1-56019	Palice, 4536 g	-	2	3253561560194	1 569,42	1 899,00

PALICE S DŘEVĚNOU RUKOJETÍ

STANLEY

- Téměř nerozbitné spojení topůrka s hlavicí díky použití epoxidového lepidla pro vyšší bezpečnost

- Plochá úderná plocha se zkosenými hranami
- Temperovaná ocel
- Jasanové topůrko s velmi dobrým vyvážením



STANLEY	popis				Cena bez DPH	Cena s DPH
1-54-051	1000 g	-	2	3253561540516	395,87	479,00
1-54-053	1500 g	-	2	3253561540530	461,98	559,00

GUMOVÁ PALICE

STANLEY

- Gumová hlavice upravená na tvrdost 85 až 90
- Dřevěné topůrko s kónickým osazením

- Pro veškeré mechanické práce



STANLEY	popis				Cena bez DPH	Cena s DPH
1-51-104	430 g	-	2	3253561511042	222,31	269,00

PERLÍKY COMPOSITE – VELKÉ

STANLEY



- Uretanový povrch umožňuje obnovení původního tvaru hlavičky po nárazu
- COMPO-CAST perlík nepoškozuje povrch předmětů díky polyuretanovému opláštění

- Neodskačuje díky stovkám pohyblivých ocelových kuliček uvnitř hlavičky absorbujících energii bezprostředně po nárazu

STANLEY	popis				Cena bez DPH	Cena s DPH
1-57-550	70 x 510 mm / 2260 g	-	2	3253561575501	2 230,58	2 699,00
1-57-552	89 x 760 mm / 4760 g	-	2	3253561575525	2 809,09	3 399,00
1-57-554	87 x 915 mm / 5210 g	-	2	3253561575549	3 057,02	3 699,00

PERLÍKY COMPOSITE

STANLEY



- COMPO-CAST perlík nepoškozuje povrch předmětů díky polyuretanovému opláštění
- Uretan také umožňuje obnovení původního tvaru hlavičky po nárazu

- Opláštění snižuje hlučnost při práci
- Produkt s vynikajícími bezpečnostními parametry

STANLEY	popis				Cena bez DPH	Cena s DPH
1-57-530	38 x 225 mm / 283 g	-	4	3253561575303	660,33	799,00
1-57-531	44 x 280 mm / 510 g	-	4	3253561575310	742,98	899,00
1-57-532	51 x 325 mm / 600 g	-	4	3253561575327	825,62	999,00
1-57-534	70 x 405 mm / 1479 g	-	2	3253561575341	1 238,84	1 499,00

DRŽÁK PRO PŘENÁŠENÍ DESEK S RUKOJETÍ

STANLEY



- Bimateriálová rukojeť pro pohodlné přenášení

STANLEY	popis				Cena bez DPH	Cena s DPH
STHT1-05868	2 ks	-	4	3253561058684	536,36	649,00

NOSIČ DESEK

STANLEY



- Lehké odolné tělo z plastu, které nepoškozuje povrch desky
- Ergonomická rukojeť

- Bezpečný systém fixace desky v drážce během transportu

STANLEY	popis				Cena bez DPH	Cena s DPH
1-93-301	-	-	6	3253561933011	222,31	269,00

TELESKOPICKÁ PODPĚRA

STANLEY



- Pevná a odolná hliníková konstrukce
- Nosnost 13 kg

- Nastavitelná výška tyče usnadňuje práci při manipulaci se sádkartonovými deskami



STANLEY	výška v mm				Cena bez DPH	Cena s DPH
STHT1-05932	1140 - 2890	-	2	3253561059322	784,30	949,00

ŘEZÁK KRUHOVÝCH OTVORŮ

STANLEY

- Pro přesné řezání kruhových otvorů do sádkartonu až do průměru 40 cm



STANLEY	popis				Cena bez DPH	Cena s DPH
STHT1-05878	-	-	4	3253561058783	371,07	449,00

BITY PRO ŠROUBOVÁNÍ

STANLEY

- Vhodné pro všechny druhy vrtaček a AKU šroubováků
- Magnetický křížový bit PH2
- Zajištění zavrtání vrutů do potřebné hloubky bez poškození základního materiálu



STHT0-05926

STANLEY	popis				Cena bez DPH	Cena s DPH
STHT0-16137	PH2 adapter	X	12	3253560161378	81,82	99,00
STHT0-05926	magnetický držák bitů	X	6	3253560059262	288,43	349,00

NEREZOVÉ MALÍŘSKÉ STĚRKY S KŘÍŽOVÝM ŠROUBOVÁKEM PH2

STANLEY

- Vyrobeno z nerezové oceli
- Bimateriálová rukojeť pro pohodlnou práci
- Rukojeť opatřená křížovým šroubovákem PH2
- Očko v rukojeti pro možnost zavěšení



STANLEY	šířka v mm				Cena bez DPH	Cena s DPH
STHT0-28000	100	X	6	3253560280000	205,79	249,00
STHT0-28034	125	X	6	3253560280345	214,05	259,00
STHT0-28041	150	X	6	3253560280413	230,58	279,00

NEREZOVÉ MALÍŘSKÉ STĚRKY

STANLEY

- Vyrobeno z nerezové oceli
- Bimateriálová rukojeť pro pohodlnou práci
- Očko v rukojeti pro možnost zavěšení



STANLEY	šířka v mm				Cena bez DPH	Cena s DPH
STHT0-05786	100	X	6	3253560057862	189,26	229,00
STHT0-05799	125	X	6	3253560057992	205,79	249,00
STHT0-05864	150	X	6	3253560058647	214,05	259,00

NEREZOVÉ MALÍŘSKÉ STĚRKY

STANLEY

- Čepel vyrobená z nerezové oceli
- Bimateriální rukojeť pro pohodlnou práci
- Očko v rukojeti pro možnost zavěšení



STANLEY	šířka v mm				Cena bez DPH	Cena s DPH
STHT0-05895	200	X	4	3253560058951	247,11	299,00
STHT0-05776	300	X	4	3253560057763	288,43	349,00

NEREZOVÁ TVAROVANÁ STĚRKA

STANLEY

- Vyrobeno z nerezové oceli
- Bimateriálová rukojeť pro pohodlnou práci

- Očko v rukojeti pro možnost zavěšení



STANLEY	popis				Cena bez DPH	Cena s DPH
STHT0-26088	-	X	6	3253560260880	189,26	229,00

NEREZOVÁ STĚRKA PRO TVAROVÁNÍ VNITŘNÍCH ÚHLŮ

STANLEY

- Vyrobeno z nerezové oceli
- Bimateriálová rukojeť pro pohodlnou práci

- Očko v rukojeti pro možnost zavěšení



STANLEY	popis				Cena bez DPH	Cena s DPH
STHT0-05777	-	X	4	3253560057770	230,58	279,00

NEREZOVÁ STĚRKA PRO TVAROVÁNÍ VNĚJŠÍCH ÚHLŮ

STANLEY

- Vyrobeno z nerezové oceli
- Bimateriálová rukojeť pro pohodlnou práci

- Očko v rukojeti pro možnost zavěšení



STANLEY	popis				Cena bez DPH	Cena s DPH
STHT0-05622	-	X	4	3253560056223	222,31	269,00

NEREZOVÁ HLADÍTKA SE ZAOBLENÝMI ROHY

STANLEY

- Vyrobeno z nerezové oceli

- Bimateriálová rukojeť pro pohodlnou práci



STANLEY	délka v mm				Cena bez DPH	Cena s DPH
STHT0-05898	280 x 130	X	6	3253560058982	412,40	499,00
STHT0-05899	320 x 130	X	6	3253560058999	437,19	529,00

NEREZOVÉ DOKONČOVACÍ HLADÍTKO

STANLEY

- Vyrobeno z nerezové oceli

- Bimateriálová rukojeť pro pohodlnou práci



STANLEY	délka v mm				Cena bez DPH	Cena s DPH
STHT0-05900	320 x 130	X	6	3253560059002	437,19	529,00

NEREZOVÁ ROHOVÁ STĚRKA

STANLEY

- Vyrobeno z nerezové oceli
- Bimateriálová rukojeť pro pohodlnou práci

- Očko v rukojeti pro možnost zavěšení



STANLEY	popis				Cena bez DPH	Cena s DPH
STHT0-26089	-	X	6	3253560260897	189,26	229,00

NEREZOVÁ VANIČKA

STANLEY

- Vyrobeno z nerezové oceli



STANLEY	délka v mm				Cena bez DPH	Cena s DPH
STHT0-05867	305	-	6	3253560058678	354,55	429,00

RUČNÍ DRŽÁK BRUSNÉHO PAPIŘU

STANLEY

- Odolné tělo držáku ze slitiny hliníku
- Pevné svorky, které drží brusný papír

- Pohodlná bimateriálová rukojeť



STANLEY	popis				Cena bez DPH	Cena s DPH
STHT0-05927	-	X	4	3253560059279	288,43	349,00

DRŽÁK BRUSNÉHO PAPIŘU S HLINÍKOVOU TYČÍ

STANLEY

- Pevná a odolná konstrukce s naklápěcí hlavou
- Brusný papír je pevně fixován

- Nástroj na broušení větších povrchů



STANLEY	popis				Cena bez DPH	Cena s DPH
STHT0-05928	-	-	2	3253560059286	784,30	949,00

NÁHRADNÍ SMIRKOVÝ PAPIŘ

STANLEY

- Smirkový papír zrnitosti 80 nebo 120



STANLEY	popis				Cena bez DPH	Cena s DPH
STHT0-05929	80, 10 ks	X	12	3253560059293	106,61	129,00
STHT0-05930	120, 10 ks	X	12	3253560059309	106,61	129,00
STHT0-05931	120, 100 ks	X	6	3253560059316	990,91	1 199,00

RADY EXPERTA

JOHN DAVIES

JAK SI SPRÁVNĚ VYBRAT KLADIVO

FATMAX® ANTI-VIBE

Ve všech případech a zejména používáte-li kladivo delší dobu, bude pro vás nejlepší volbou model FatMax® ANTIVIBE, který díky tlumení vibrací vznikajících při úderech předchází možným poraněním.

TESAŘSKÁ KLADIVA

Tesařská kladiva – ideální pro použití ve stavebnictví, na konstrukcích střech, podlah apod. Rozlišujeme dva druhy tesařských kladiv - trhací (s přímými čelistmi) a truhlářská (se zahnutými čelistmi). Trhací čelisti jsou ideální k trhání podlahových desek či starých sloupků, dřevěných konstrukcí apod., zatímco zahnuté čelisti se lépe hodí na tahání hřebíků.

Úderná plocha kladiv musí být zakalena na velkou tvrdost a mírně vypouklá kvůli dlouhé životnosti, zatímco její hrany musí být popuštěny na menší tvrdost kvůli prevenci vzniku odštěpků.

Při výběru kladiva pečlivě kontrolujte čelisti, které musí být temperované (nejlépe do oleje) a jejich hrany musí být přesně ofrézované tak, aby nejen dobře zachytily hřebík, ale aby také odolaly vyvíjenému tahu. Nejlepší test kvality tesařského kladiva je vytažení hřebíku tahem za rukojeť, nikoli jeho páčením.

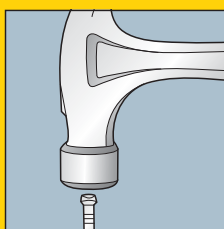
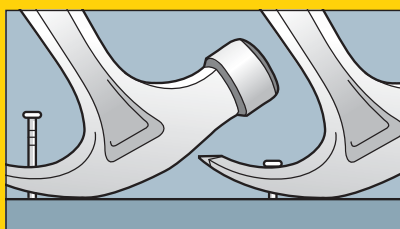

MAGNETICKÝ DRŽÁK HŘEBÍKŮ

Magnetický držák hřebíku v hlavě kladiva FatMax® využijete v případě, že potřebujete umístit hřebík tam, kde si ho nemůžete přidržet druhou rukou.

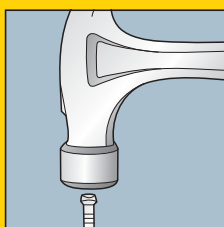

SPRÁVNÁ HMOTNOST KLADIVA

Důležitá pro správný výběr kladiva je i jeho hmotnost – vzhledem k tomu, že při vytahování hřebíků prakticky není žádný rozdíl mezi jednotlivými hmotnostmi, je ideálním kompromisem velikost 20 oz (570 g). Kladiva o hmotnosti 16 oz (450 g) se doporučují použít k zatlučení hřebíků do délky 75 mm.

KLADIVA S KŘÍŽOVÝM NOSEM

Kladiva s křížovým nosem - lehká kladívka pro zatlučení malých hřebíčků a cvočků. Kladiva Warrington jsou nejlehčí kladívka a jejich křížový nos se využije na začátku zatlučení hřebíčku. K zatlučení kolářských hřebíčků použijte odpovídající kladívko s dlouhou rukojetí a menší údernou plochou.

KLADIVA S KULOVÝM NOSEM

Kladiva s kulovým nosem – kladívka pro mechaniky. Tento typ kladiv využijí zejména technici a autoopraváři. Kulový nos se využívá k různým činnostem, ale zejména při nýtování.

PALICE

Palici zvolte, potřebujete-li vést úderey na sekáče, protože v tomto případě musí být úderná plocha vždy větší než plocha sekáče – v opačném případě hrozí riziko vzniku odštěpků, které by mohly odlétnout a zranit uživatele či přihlízející, a to zejména dojde-li k příliš velkému rozkovení horní plochy sekáče.

SPECIÁLNÍ KLADIVA

Společnost STANLEY® ve svém sortimentu nabízí i řadu speciálních kladiv určených jednotlivým profesím jako jsou sádkartonaři, zedníci apod.







SPONKOVÁNÍ NÝTOVÁNÍ A LEPENÍ



SPONKY A HŘEBÍČKY

STANLEY



	 3 53 530					 4 11 140					 CT 300		 CT100		 13 15 19					 8 300									
	1-TRA202T 4 mm	1-TRA204T 6 mm	1-TRA205T 8 mm	1-TRA206T 10 mm	1-TRA208T 12 mm	1-TRA209T 14 mm	1-TRA704T 6 mm	1-TRA705T 8 mm	1-TRA706T 10 mm	1-TRA708T 12 mm	1-TRA709T 14 mm	1-CT305T 8 mm	1-CT306T 10 mm	1-CT308T 12 mm	1-CT106T 10 mm 3/8"	1-CT107T 11 mm 7/16	1-CT108T 12 mm 1/2"	1-CT109T 14 mm 9/16"	1-TRR132T 4 mm	1-TRR134T 6 mm	1-TRR135T 8 mm	1-TRR136T 10 mm	1-TRR138T 12 mm	1-TRR139T 14 mm	1-SWK-BN050T 12 mm	1-SWK-BN0625T 15 mm	1-SWKBN075T 20 mm	1-SWKBN100T 25 mm	
TR45		•	•	•																									
TR40		•	•	•																									
TR55	•	•	•	•	•	•																							
TR75		•	•	•	•	•	•	•	•	•				•			•	•			•	•	•	•		•			
TR120	•	•	•	•																•	•	•	•						
TR400		•	•	•	•	•								•			•	•									•		
TR150L		•	•	•	•	•																			•	•			
TR151YL		•	•	•	•	•																							
TR110							•	•	•	•	•																		
TR100							•	•	•	•	•																		
TR150HL							•	•	•	•	•														•	•			
TR151Y							•	•	•	•	•														•	•			
TR250							•	•	•	•	•														•	•			
TR350								•	•	•	•														•	•			
TRE540		•	•	•	•	•																			•	•			
TRE550							•	•	•	•	•														•	•			
TRE650																										•	•	•	
PHT350								•	•	•																			
FMHT81394								•	•	•																			
PHT150							•	•	•																				
CT10 X												•	•	•	•	•	•	•											

SPONKOVACÍ KLADIVA

FATMAX® PHT350 SPONKOVACÍ KLADIVO

STANLEY
FATMAX



- Multifunkční kladivo a nůž v jednom
- Speciálně konstruováno pro instalaci střešních krytin, izolací, podkladů apod.
- Pro použití se sponkami typu G (pro vysokou zátěž) délky 8; 10 a 12 mm
- Pro náhradní čepele 1992 a 1996
- Jednoduchá vysouvací západka pro rychlou a snadnou výměnu sponek
- Do zásobníku lze umístit 2 náplně sponek pro prodloužení doby mezi plněním

STANLEY	popis				Cena bez DPH	Cena s DPH
0-PHT350	G 8-12 mm	X	4	3253560055561	1 073,55	1 299,00

FATMAX® BEZODSKOKOVÉ SPONKOVACÍ KLADIVO

STANLEY
FATMAX



NOVÉ

- Bezodskokové kladivo AntiJam
- Vysoce odolná kompozitová konstrukce
- O 50 % větší kapacita zásobníku na sponky
- Pro použití se sponkami typu G (pro vysokou zátěž) délky 8; 10 a 12 mm
- Jednoduchá výměna sponek
- Opláštěná rukojeť pro pohodlnou práci

STANLEY	popis				Cena bez DPH	Cena s DPH
FMHT81394-9	G 8-12 mm	X	4	3253569813940	1 073,55	1 299,00

PHT150 SPONKOVACÍ KLADIVO

STANLEY



- Velmi pevná a odolná celokovová konstrukce
- Pro rychlé sponkování koberců, kobercové plsti, střešní izolace a dekoráčních tkanin
- Zásobník na 2 náplně sponek
- Pro použití se sponkami typu G délky 6; 8 a 10 mm
- Rukojeť opláštěná pružným plastem absorbuje vibrace nárazů

STANLEY	popis				Cena bez DPH	Cena s DPH
6-PHT150	G 6-10 mm	X	6	3253566051505	908,26	1 099,00

SPONKOVACÍ KLEŠTĚ

FATMAX® TR75 SPONKOVAČKA / HŘEBÍKOVAČKA 6 V 1

STANLEY
FATMAX



- Nastřeluje 6 různých typů hřebíků a spon od 6 - 14 mm, což zaručuje maximální flexibilitu
- Zásobník plněný ze spodní části pro rychlé a snadné doplnění
- Konstrukce zabraňuje zablokování spon či hřebíků
- Kontrolní okénko pro snadné zjištění množství sponek
- Nastavení hloubky Hi/Low zaručuje precizní upevnění při práci s různými materiály
- Uzamykatelná rukojeť pro snadnější přenášení
- Vyrobeno z plastu ABS
- Pro spony typu: A (6 - 14 mm); H (6 - 14 mm); G (6 - 14 mm); 7 (12 a 14 mm)
- Pro hřebíčky typu: J - s hlavičkou (15 mm); 9 - bez hlavičky (15 mm)

STANLEY	popis				Cena bez DPH	Cena s DPH
FMHT6-70868	A; H; G; 7; J; 9	X	5	3253566708683	701,65	849,00

FATMAX® SPONKOVACÍ KLEŠTĚ 4 V 1

STANLEY
FATMAX



NOVĚ

- Vysoce odolná kompozitová konstrukce
- O 25 % nižší síla potřebná ke stisku rukojeti
- Snadný přístup pro rychlou výměnu a doplnění sponek
- Kontrolní okénko stavu sponek
- Integrovaná spona pro připnutí na opasek
- Pro sponky typu A (6 - 14 mm); G (6 - 14 mm); sponky na kabely typ 7 (10 - 14 mm); kolářské hřebíčky typu J (15 mm)

STANLEY	popis				Cena bez DPH	Cena s DPH
FMHT0-80550	A; G; 7; J	X	4	3253560805500	825,62	999,00

TR350 FATMAX® HD SPONKOVACÍ KLEŠTĚ

STANLEY
FATMAX



- Pro sponky typu G, délka 6 - 14 mm
- Pro kolářské hřebíčky typu J
- Snadný přístup pro rychlou výměnu a doplnění sponek
- Ergonomická opláštěná rukojeť pro pohodlnou práci
- Malá síla potřebná ke stisku rukojeti usnadňuje používání
- Lehká kovová konstrukce včetně kovového zásobníku na sponky
- Mechanismus zabraňující zaseknutí sponek
- Uzamykatelná rukojeť pro snadnější přenášení

STANLEY	popis				Cena bez DPH	Cena s DPH
6-TR350	G 6 - 14 mm, J 12,15 mm	X	6	3253566704135	742,98	899,00

TR250 HD SPONKOVACÍ KLEŠTĚ

STANLEY



- Konstrukce snižující riziko uskrípnutí
- Malá síla potřebná ke stisku rukojeti usnadňuje používání
- Pevná a odolná hliníková konstrukce
- Snadný přístup ke sponkám a hřebíčkům při doplnění a výměně
- Uzamykatelná rukojeť pro snadnější ukládání
- Pro sponky typ G 6; 8; 10; 12 a 14 mm a kolářské hřebíčky typ J 12 a 15 mm (délky)
- Nastavitelná síla zaražení sponky / hřebíčku do podkladu (dvě polohy - slabě, silně)
- Vnitřní vodičko pro připevňování kabelů a drátů sponkami

STANLEY	popis				Cena bez DPH	Cena s DPH
6-TR250	G 6 - 14 mm, J 12,15 mm	X	6	3253566050072	577,69	699,00

TR150HL HD SPONKOVACÍ KLEŠTĚ

STANLEY



- Konstrukce snižující riziko uskrípnutí
- Malá síla potřebná ke stisku rukojeti usnadňuje používání
- Pevná a odolná hliníková konstrukce
- Uzamykatelná rukojeť pro snadnější ukládání
- Pro sponky typu G délky 6; 8; 10; 12 a 14 mm
- Snadný přístup pro rychlou výměnu / doplnění sponek
- Nastavitelná síla zaražení sponky do podkladu (dvě polohy - slabě, silně)

STANLEY	popis				Cena bez DPH	Cena s DPH
6-TR150HL	G 6 - 14 mm	X	6	3253566058429	577,69	699,00

FATMAX® TR400 LD SPONKOVACÍ KLEŠTĚ 4 V 1

STANLEY
FATMAX



- Nastavitelná sponkovací síla v závislosti na typu materiálu
- Snadný přístup pro rychlou výměnu a doplnění sponek
- Kontrolní okénko stavu sponek
- Dodáváno včetně sponek
- Pro sponky typu A 6 - 14 mm sponky na kabely typ 7 (12 a 14 mm), kolářské hřebíčky typu J a 9 (15 mm)

STANLEY	popis				Cena bez DPH	Cena s DPH
FMHT6-70411	A; 7; J; 9	X	5	3253566704111	660,33	799,00

TR150L LD SPONKOVACÍ KLEŠTĚ

STANLEY



- Malá síla potřebná ke stisku rukojeti usnadňuje používání
- Pevná a odolná hliníková konstrukce
- Pro sponky typu A délky 4 - 14 mm a kolářské hřebíčky typ J 12 a 15 mm
- Snadný přístup pro rychlou výměnu / doplnění sponek
- Nastavitelná síla zaražení sponky / hřebíčku do podkladu
- Uzamykatelná rukojeť pro snadnější ukládání

STANLEY	popis				Cena bez DPH	Cena s DPH
6-TR150L	A 4-14 mm, J 12, 15 mm	X	6	3253566060514	577,69	699,00

TR120 LD SPONKOVACÍ KLEŠTĚ 3 V 1

STANLEY



- Pevná a odolná kovová konstrukce
- Dodáváno včetně sponek
- Snadný přístup pro rychlou výměnu s doplnění sponek
- Malá síla potřebná ke stisku rukojeti usnadňuje používání
- Uzamykatelná rukojeť pro snadnější přenášení
- Kontrolní okénko stavu sponek
- Mechanismus zabraňující zaseknutí sponek
- Pro sponky typu A, H 4 - 10 mm; J 10 mm

STANLEY	popis				Cena bez DPH	Cena s DPH
STHT6-70410	A, H 4 - 10 mm, J 10 mm	X	5	3253566704104	577,69	699,00

TR45 LD SPONKOVACÍ KLEŠTĚ

STANLEY



NOVĚ

- Uzamykatelná rukojeť pro snadnější přenášení
- Snadný přístup ke sponkám při doplnění a výměně
- Pro sponky typu A délky 4; 6; 8 a 10 mm
- STHT70412-9 = TR45 + 1000 ks sponek (typ A) dostupné od června 2019

STANLEY	popis				Cena bez DPH	Cena s DPH
6-TR45	A 4 - 10 mm	X	4	3253566050454	329,75	399,00
STHT70412-9	A 4 - 10 mm	X	4	3253569704125	387,60	469,00

6-CT-10X HD SPONKOVACÍ KLEŠTĚ NA KABELY

STANLEY



- Robustní hliníková konstrukce je lehká a zároveň odolná
- Snadný přístup pro rychlou výměnu / doplnění sponek
- Uzamykatelná rukojeť pro snadnější ukládání
- Určeno pro sponky typu 7 a CT
- Nastavitelná sponkovací síla v závislosti na typu materiálu
- Pro sponky typu 7: 10; 11; 12 a 14 mm, sponky typu CT: 8; 10; a 12 mm

STANLEY	popis				Cena bez DPH	Cena s DPH
6-CT-10X	-	X	5	3253566051109	660,33	799,00

ELEKTRICKÉ SPONKOVACÍ PISTOLE

TRE550 HD ELEKTRICKÁ SPONKOVACÍ PISTOLE

STANLEY



- Ergonomická rukojeť s pryžovými panely pro pohodlné a pevné držení
- Pro sponky G (6 - 14 mm) a kolářské hřebíčky typ J (12 a 15 mm)
- Snadný přístup při výměně / doplnění sponek snižuje čas potřebný k této činnosti
- Nastavitelná síla vstřelení sponky / hřebíčku do podkladu - plynulá regulace
- Dlouhá přívodní šňůra - 2,4 m

STANLEY	popis				Cena bez DPH	Cena s DPH
6-TRE550	6 - 8 - 10 - 12 - 14 mm	X	2	3253566058580	1 321,49	1 599,00

TRE650 HD ELEKTRICKÁ HŘEBÍKOVACÍ PISTOLE

STANLEY



- Ergonomická rukojeť s pryžovými panely pro pohodlné a pevné držení
- Nastřeluje kolářské hřebíčky 5 velikostí (15; 19; 25; 30 a 32 mm)
- Snadný přístup při výměně / doplnění hřebíčků snižuje čas potřebný k této činnosti
- Nastavitelná síla vstřelení hřebíčků do podkladu – plynulá regulace
- Přívodní šňůra dlouhá 2,5 m

STANLEY	popis				Cena bez DPH	Cena s DPH
6-TRE650	15 - 19 - 25 - 30 - 32 mm	X	2	3253566058585	2 065,29	2 499,00

TRE540 LD ELEKTRICKÁ SPONKOVACÍ PISTOLE

STANLEY



- Pro sponky typu A 6 - 14 mm, kolářské hřebíčky typu J 12 a 15 mm
- Ergonomická rukojeť s pryžovými panely pro pohodlné a pevné držení
- Nastavitelná síla vstřelení sponky / hřebíčku do podkladu - plynulá regulace
- Bezpečnostní vypínač sponkovací pistole
- Snadný přístup pro rychlou výměnu a doplnění sponek
- Dlouhá přívodní šňůra - 2 m

STANLEY	popis				Cena bez DPH	Cena s DPH
STHT6-70414	6 - 8 - 10 - 12 - 14 mm	-	5	3253566704142	990,91	1 199,00

SPONKY

LD SPONKY – TYP A 5/53/530

STANLEY

- Galvanizovaná ocel 11,3 x 0,75 mm
- Použití: lehčí domácí práce, upevňování fólií apod.

- Pevné, opakovaně uzavíratelné balení pro snadnou a bezpečnou manipulaci



STANLEY	popis				Cena bez DPH	Cena s DPH
1-TRA202T	4 mm, 1000 ks	X	7	3253561055096	40,50	49,00
1-TRA204T	6 mm, 1000 ks	X	7	3253561053887	40,50	49,00
1-TRA205T	8 mm, 1000 ks	X	6	3253561053894	57,02	69,00
1-TRA206T	10 mm, 1000 ks	X	5	3253561054105	73,55	89,00
1-TRA208T	12 mm, 1000 ks	X	5	3253561055140	73,55	89,00
1-TRA209T	14 mm, 1000 ks	X	4	3253561055195	81,82	99,00
1-TRA204-5T	6 mm, 5000 ks	X	6	3253561058721	164,46	199,00
1-TRA205-5T	8 mm, 5000 ks	X	6	3253561058738	180,99	219,00
1-TRA206-5T	10 mm, 5000 ks	X	6	3253561058745	205,79	249,00

HD SPONKY – TYP G 4/11/140

STANLEY

- Galvanizovaná ocel 10,6 x 1,25 mm
- Použití: zátěžové upevňování fólií, koberců, kartonů, střešních krytin apod.

- Pevné, opakovaně uzavíratelné balení pro snadnou a bezpečnou manipulaci

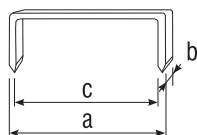

STANLEY	popis				Cena bez DPH	Cena s DPH
1-TRA704T	6 mm, 1000 ks	X	7	3253561054198	48,76	59,00
1-TRA705T	8 mm, 1000 ks	X	6	3253561054273	57,02	69,00
1-TRA706T	10 mm, 1000 ks	X	5	3253561054280	65,29	79,00
1-TRA708T	12 mm, 1000 ks	X	4	3253561054297	81,82	99,00
1-TRA709T	14 mm, 1000 ks	X	4	3253561054303	81,82	99,00
1-TRA704-5T	6 mm, 5000 ks	X	6	3253561052675	172,73	209,00
1-TRA705-5T	8 mm, 5000 ks	X	6	3253561058264	197,52	239,00
1-TRA706-5T	10 mm, 5000 ks	X	6	3253561050657	247,11	299,00
1-TRA708-5T	12 mm, 5000 ks	X	6	3253561050855	247,11	299,00
1-TRA709-5T	14 mm, 5000 ks	X	6	3253561058271	288,43	349,00

SPONKY NA KABELY – TYP 7 CT100

STANLEY

- Galvanizovaná ocel 8 x 0,6 mm
- Na připevnění kabelů pod nízkým napětím do Ø 6 mm

- Pevné, opakovaně uzavíratelné balení pro snadnou a bezpečnou manipulaci

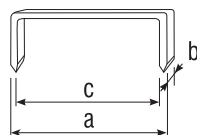

STANLEY	popis				Cena bez DPH	Cena s DPH
1-CT106T	10 mm, 1000 ks	X	6	3253561058479	57,02	69,00
1-CT107T	11 mm, 1000 ks	X	6	3253561058486	65,29	79,00
1-CT108T	12 mm, 1000 ks	X	4	3253561058493	65,29	79,00
1-CT109T	14 mm, 1000 ks	X	4	3253561051692	73,55	89,00

LD SPONKY – TYP H 13/15/19

**STANLEY**

- Galvanizovaná ocel 10,6 x 0,74 mm
- Použití: lehčí domácí práce, upevňování fólií apod.

- Pevné, opakovaně uzavíratelné balení pro snadnou a bezpečnou manipulaci

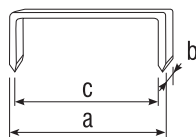

STANLEY	popis				Cena bez DPH	Cena s DPH
1-TRR134T	6 mm, 1000 ks	X	7	3253561060243	57,02	69,00
1-TRR135T	8 mm, 1000 ks	X	6	3253561060250	57,02	69,00

KOLÁŘSKÉ HŘEBÍČKY 8/300/E/J

STANLEY

- Galvanizovaná ocel 1,2 mm

- Pro přibíjení lišt apod. při dokončovacích pracích



STANLEY	popis				Cena bez DPH	Cena s DPH
1-SWK-BN050T	12 mm, 1000 ks	X	10	3253561051746	57,02	69,00
1-SWK-BN0625T	15 mm, 1000 ks	X	10	3253561058370	65,29	79,00
1-SWKBN075T	20 mm, 1000 ks	X	10	3253561051760	65,29	79,00
1-SWKBN100T	25 mm, 1000 ks	X	10	3253561058394	73,55	89,00
1-SWKBN1187T	30 mm, 1000 ks	X	10	3253561051777	81,82	99,00

NÝTOVACÍ KLEŠTĚ

MR77 NÝTOVACÍ KLEŠTĚ S OTOČNOU HLAVOU

STANLEY

- Nýtovací hlava otočná v rozsahu 360° pracuje ve všech polohách
- Pro použití s hliníkovými a ocelovými trhacími nýty

- 4 výměnné vložky pro různé průměry nýtů a klíč uloženy ve spodní rukojeti



STANLEY	popis				Cena bez DPH	Cena s DPH
6-MR77	Ø 2 – 5 mm	X	5	3253566052427	990,91	1 199,00

MR100 NÝTOVACÍ KLEŠTĚ

STANLEY

- Celokovová konstrukce zajišťuje dlouhou životnost
- Pro použití s hliníkovými, ocelovými a nerezovými trhacími nýty

- 4 výměnné vložky pro různé průměry nýtů a klíč uloženy v horní rukojeti



STANLEY	popis				Cena bez DPH	Cena s DPH
6-MR100	Ø 2 – 5 mm	X	5	3253566053004	825,62	999,00

MR55 NÝTOVACÍ KLEŠTĚ



STANLEY

- Nýtovací kleště pro domácí použití na hliníkové a ocelové nýty
- Úhel nýtovací hlavice 90°
- 4 vyměnitelné vložky pro průměr nýtů 2; 3; 4 a 5 mm

STANLEY	popis				Cena bez DPH	Cena s DPH
0-69-804	Ø 2 – 5 mm	X	5	3253560698041	412,40	499,00

MR33 NÝTOVACÍ KLEŠTĚ



STANLEY

- Nýtovací kleště pro hobby použití
- Pro hliníkové nýty průměru 2, 3 a 4 mm

STANLEY	popis				Cena bez DPH	Cena s DPH
0-69-833	Ø 2 – 4 mm	X	5	3253560698331	329,75	399,00

HLINÍKOVÉ TRHACÍ NÝTY



STANLEY

- Hliníkové nýty upevněné na ocelovém hřebíku s antikorozií úpravou

STANLEY	popis				Cena bez DPH	Cena s DPH
1-PAA42T	3 x 3 mm, 25 ks	X	10	3253561050961	28,10	34,00
1-PAA44T	3 x 6 mm, 20 ks	X	10	3253561052446	28,10	34,00
1-PAA48T	3 x 13 mm, 15 ks	X	10	3253561051487	28,10	34,00
1-PAA52T	4 x 3 mm, 20ks	X	10	3253561050527	28,10	34,00
1-PAA54T	4 x 6 mm, 20 ks	X	10	3253561051548	28,10	34,00
1-PAA58T	4 x 13 mm, 15 ks	X	10	3253561052583	28,10	34,00
1-PAA62T	5 x 3 mm, 15 ks	X	10	3253561052620	28,10	34,00
1-PAA64T	5 x 6 mm, 15 ks	X	10	3253561052644	28,10	34,00
1-PAA66T	5 x 10 mm, 15 ks	X	10	3253561051661	28,10	34,00

PISTOLE NA TAVNÉ LEPIDLO

GR100R FATMAX® PISTOLE NA TAVNÉ LEPIDLO



STANLEY FATMAX

- Rychlý ohřev na pracovní teplotu již za 60 s
- Větší množství vytlačeno lepidla, až 25 g/min
- Funkce Stand By - za 30 s se opět ohřeje na pracovní teplotu 190 °C
- 200 W
- Přepínač teploty Hi/Low (210 °C/135 °C)
- Barevná signalizace pomocí LED diod, červená znamená nižší teplota než 170 °C, zelená vyšší než 170 °C - připraveno k práci
- Integrovaný stojánek pro odložení mezi jednotlivými lepeními
- Sada obsahuje 18 ks tavných lepidel v tyčinkách

STANLEY	popis				Cena bez DPH	Cena s DPH
FMHT6-70418	-	-	5	3253566704180	1 238,84	1 499,00

GR90 PISTOLE NA TAVNÉ LEPIDLO

STANLEY



- Možnost odpojení elektrického kabelu, pracovní doba při odpojení až 12 min
- Rychlý ohřev na 120 °C za 130 s
- Vhodné pro všechny druhy tavných lepidel
- Vyměnitelná tryska
- Maximální spotřeba lepidla 12 g / 1 min
- Integrovaný stojánek pro odložení mezi jednotlivými lepeními

STANLEY	popis				Cena bez DPH	Cena s DPH
STHT6-70416	-	X	5	3253566704166	577,69	699,00

GR50 PISTOLE NA TAVNÉ LEPIDLO

STANLEY



- Rychlý ohřev - připraveno k práci již za 100 s
- Keramický ohříváč - rychle se ohřívá a udrží teplotu delší čas
- Maximální spotřeba lepidla 15 g / 1 min
- Integrovaný stojánek pro odložení mezi jednotlivými lepeními

STANLEY	popis				Cena bez DPH	Cena s DPH
STHT6-70417	-	X	5	3253566704173	577,69	699,00

GR25 PISTOLE NA TAVNÉ LEPIDLO

STANLEY



- Integrovaný stojánek pro odložení mezi jednotlivými lepeními
- Přepínač ohřevu lepidla - nízká / vysoká teplota pro účely použití s různými typy materiálů
- Na náhradní tyčinky lepidla o průměru 11,3 mm
- 25 W

STANLEY	popis				Cena bez DPH	Cena s DPH
6-GR25	-	X	4	3253566050256	412,40	499,00

TAVNÁ LEPIDLA V TYČINKÁCH

STANLEY



- Použití: pistole na tavné lepidlo s nízkou, vysokou i nastavitelnou teplotou ohřevu
- Výborné ke spojování běžných materiálů i materiálů citlivých na teplo

STANLEY	popis				Cena bez DPH	Cena s DPH
1-GS10DT	7 x 100 mm, 24 ks	X	5	3253561051401	40,50	49,00
1-GS15DT	11,3 x 100 mm, 6 ks	X	5	3253561051494	40,50	49,00
1-GS20DT	11,3 x 100 mm, 24 ks	X	5	3253561051418	81,82	99,00
1-GS25DT	11,3 x 250 mm, 12 ks	X	5	3253561052125	164,46	199,00

TAVNÁ LEPIDLA V TYČINKÁCH

STANLEY

- Použití: pistole na tavné lepidlo s nízkou, vysokou i nastavitelnou teplotou ohřevu

- Výborné ke spojování běžných materiálů i materiálů citlivých na teplo



STANLEY	popis				Cena bez DPH	Cena s DPH
STHT1-70429	11,3 x 100 mm, 24 ks	X	5	3253561704291	106,61	129,00
STHT1-70430	11,3 x 254 mm, 1 kg	X	5	3253561704307	412,40	499,00

NÍZKOTEPLTNÍ BAREVNÁ TAVNÁ LEPIDLA V TYČINKÁCH

STANLEY

- STHT1-70436 - červená, zelená a modrá tavná lepidla

- STHT1-70437 - stříbrná a zlatá tavná lepidla



STANLEY	popis				Cena bez DPH	Cena s DPH
STHT1-70436	11,3 x 100 mm, 12 ks	X	5	3253561704369	81,82	99,00
STHT1-70437	11,3 x 100 mm, 12 ks	X	5	3253561704376	81,82	99,00

EXTRA SILNÁ TAVNÁ LEPIDLA V TYČINKÁCH

STANLEY

- Víceúčelové použití, extra silný spoj



STANLEY	popis				Cena bez DPH	Cena s DPH
STHT1-70438	11,3 x 100 mm, 6 ks	X	5	3253561704383	48,76	59,00

TAVNÁ LEPIDLA V TYČINKÁCH NA PVC

STANLEY

- Vhodné k lepení kabelů, elektrického vedení, PVC, koberců apod.

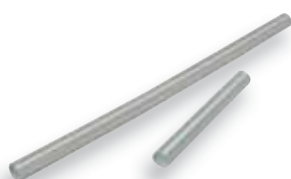

STANLEY	popis				Cena bez DPH	Cena s DPH
STHT1-70431	11,3 x 254 mm, 43 ks (1 kg)	X	5	3253561704314	412,40	499,00
STHT1-70432	11,3 x 254 mm, 24 ks	X	5	3253561704321	247,11	299,00
STHT1-70433	11,3 x 100 mm, 24 ks	X	5	3253561704338	106,61	129,00



STANLEY
FatMax

6 in 1
FMHT6-70868

A
3 53 530

H
13 15 19

G
4 11 140

7
CT100

J
8 300

9

TRUHLÁŘSKÉ NÁŘADÍ



DLÁTA

FATMAX® SPECIÁLNÍ DLÁTO

STANLEY
FATMAX



- Boční ostří vhodné např. pro demoliční práce
- Ergonomická rukojeť pro perfektní držení a ovládání
- Kovaná čepel z kalené a temperované chromové oceli pro výjimečnou trvanlivost ostří
- Ocelová čepička rukojeti umožňuje údery ocelovým kladivem a tím vyšší sílu úderu

STANLEY	délka v mm	šířka v mm				Cena bez DPH	Cena s DPH
FMHT0-16067	116	25	X	4	3253560160678	271,90	329,00

FATMAX® DLÁTA S PRŮBĚŽNÝM DŘÍKEM

STANLEY
FATMAX



- Chráníč čepele zvyšuje bezpečnost výrobku
- Ergonomická rukojeť pro perfektní držení a ovládání
- Kovaná čepel z kalené a temperované chromové oceli pro výjimečnou trvanlivost ostří
- Ocelová čepička rukojeti umožňuje údery ocelovým kladivem a tím vyšší sílu úderu
- Průběžný dřík přenáší údery z čepičky přímo na ostří a zvyšuje pevnost a odolnost konstrukce

STANLEY	popis				Cena bez DPH	Cena s DPH
0-16-251	6 mm	X	6	3253560162511	288,43	349,00
0-16-252	8 mm	X	6	3253560162528	288,43	349,00
0-16-253	10 mm	X	6	3253560162535	288,43	349,00
0-16-254	12 mm	X	6	3253560162542	288,43	349,00
0-16-255	14 mm	X	6	3253560162559	288,43	349,00
0-16-256	15 mm	X	6	3253560162566	288,43	349,00
0-16-257	16 mm	X	6	3253560162573	288,43	349,00
0-16-258	18 mm	X	6	3253560162580	304,96	369,00
0-16-259	20 mm	X	6	3253560162597	304,96	369,00
0-16-260	22 mm	X	6	3253560162603	313,22	379,00
0-16-261	25 mm	X	6	3253560162610	313,22	379,00
0-16-262	30 mm	X	6	3253560162627	387,60	469,00
0-16-263	32 mm	X	6	3253560162634	387,60	469,00
0-16-264	35 mm	X	6	3253560162641	412,40	499,00
0-16-265	38 mm	X	6	3253560162658	412,40	499,00
0-16-266	40 mm	X	6	3253560162665	486,78	589,00
0-16-267	50 mm	X	6	3253560162672	577,69	699,00
2-16-268	12, 18, 25 mm	X	6	3253562162687	990,91	1 199,00
2-16-270	10, 15, 20 mm	X	1	3253562162700	990,91	1 199,00
2-16-271	6, 10, 15, 20, 25 mm	X	1	3253562162717	1 486,78	1 799,00



DLÁTA 5002

STANLEY

- Polypropylenová rukojeť pro pohodlné uchopení, prakticky nerozbitná
- Velmi pevná a odolná čepel z vysoce jakostní uhlíkové oceli



STANLEY	popis				Cena bez DPH	Cena s DPH
0-16-535	6 mm	X	6	3253560165352	131,40	159,00
0-16-537	8 mm	X	6	3253560165376	131,40	159,00
0-16-539	10 mm	X	6	3253560165390	131,40	159,00
0-16-540	12 mm	X	6	3253560165406	131,40	159,00
0-16-542	14 mm	X	6	3253560165420	131,40	159,00
0-16-545	18 mm	X	6	3253560165451	131,40	159,00
0-16-547	16 mm	X	6	3253560165475	131,40	159,00
0-16-548	20 mm	X	6	3253560165482	139,67	169,00
0-16-549	22 mm	X	6	3253560165499	139,67	169,00
0-16-551	25 mm	X	6	3253560165512	147,93	179,00
0-16-554	32 mm	X	6	3253560165543	164,46	199,00
0-16-558	38 mm	X	6	3253560165581	189,26	229,00

4DÍLNÁ SADA DLÁT 5002 S BRUSNÝM KAMENEM A OLEJEM

STANLEY

- Sada je uložena v praktickém kufříku
- Polypropylenová rukojeť pro pohodlné uchopení, prakticky nerozbitná
- Velmi pevná a odolná čepel z vysoce jakostní uhlíkové oceli
- Sada obsahuje: dláta 5002 velikosti 6, 12, 18 a 25 mm; brusný kámen; olej



NOVÉ

STANLEY	popis				Cena bez DPH	Cena s DPH
0-16-130	6 ks	X	1	3253560161309	660,33	799,00

SADY DLÁT BAILEY® S DŘEVĚNOU RUKOJETÍ

STANLEY

- Kovaná čepel z kalené a temperované chromové oceli pro výjimečnou trvanlivost ostří
- Rukojeť z tvrdého dřeva chráněna transparentním lakem a osazena dvěma niklovanými kroužky



STANLEY	popis				Cena bez DPH	Cena s DPH
2-16-217	6, 10, 15, 20, 25 mm	X	2	3253562162175	2 395,87	2 899,00
1-16-416	6, 10, 12, 16, 20, 25 mm	-	1	3253561164163	1 982,64	2 399,00

SVORKY

FATMAX® JEDNORUČNÍ AUTOMATICKÉ SVORKY

STANLEY
FATMAX



Snadné upnutí



Snadné přestavení na rozpínání

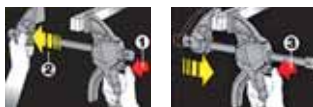

Snadné rozevření čelistí Rychlé sevření



Dotažení na potřebnou sílu

Patentovaný pružinový uzavírací mechanismus pro rychlé zavření svorky



Upínací síla svorky zvýšená na 140 kg umožňuje jedinečně pevné sevření

Vyztužená konstrukce - je velmi odolná a pevná

Dvojitá spoušť umožňuje rychlé sevření velkou silou

Tlačítko rychlého uvolnění čelistí

Do vyprodání zásob

STANLEY	popis				Cena bez DPH	Cena s DPH
9-83-123	150 mm, 140 kg	-	4	3253569831234	742,98	899,00
9-83-124	300 mm, 140 kg	-	4	3253569831241	809,09	979,00

FATMAX® JEDNORUČNÍ SVORKY S RYCHLÝM POSUVEM ČELISTÍ

STANLEY
FATMAX



Přyzžové patky

- Upínací síla až 450 kg
- Maximální hloubka upnutí 80 mm

Zámek zabraňující nechtěnému pohybu čelistí

Kovový pojezd svorky

Odolné kovové tělo svorky

STANLEY	popis				Cena bez DPH	Cena s DPH
FMHT0-83245	400 mm, 450 kg	-	2	3253560832452	453,72	549,00
FMHT0-83246	600 mm, 450 kg	-	2	3253560832469	495,04	599,00
FMHT0-83247	800 mm, 450 kg	-	2	3253560832476	536,36	649,00

FATMAX® JEDNORUČNÍ AUTOMATICKÉ SVORKY TRIGGER



Nové svorky FatMax Trigger svírají o 24 % silněji než předchozí typy a tuto svírací sílu udrží po více jak 24 hodin.

*Tlačítko pro výměnu čelistí je pouze u svorek velikosti XL a L.

**Rukojeť s ocelovou výstuží umožňující vyvinutí velké upínací síly je pouze u svorky velikosti XL.

Model	STANLEY	délka v mm	možnost rozevírání	upínací síla v kg	maximální hlouka upnutí v mm		Cena bez DPH	Cena s DPH
XL	FMHT0-83238	150	ANO	270	90	3253560832384	701,65	849,00
	FMHT0-83239	300				3253560832391	784,30	949,00
	FMHT0-83213	450				3253560832131	809,09	979,00
	FMHT0-83240	600				3253560832407	866,94	1 049,00
	FMHT0-83241	900				3253560832414	949,59	1 149,00
	FMHT0-83242	1250				3253560832421	1 032,23	1 249,00
L	FMHT0-83234	150	ANO	135	78	3253560832346	470,25	569,00
	FMHT0-83235	300				3253560832353	536,36	649,00
	FMHT0-83211	450				3253560832117	577,69	699,00
	FMHT0-83236	600				3253560832360	619,01	749,00
	FMHT0-83237	900				3253560832377	701,65	849,00
	FMHT0-83232	150				3253560832322	296,69	359,00
M	FMHT0-83233	300	NE	45	60	3253560832339	329,75	399,00
S	FMHT0-83231	110	NE	15	60	3253560832315	156,20	189,00

MAXSTEEL® "G" SVORKY

STANLEY



- Válcovaný závit zajišťuje vysokou odolnost s možností jemného posuvu
- Velmi odolná konstrukce z kujné litiny a oceli
- Vylepšená konstrukce rámu je odolná vůči pružení, kroucení a ohýbání

- Výborně viditelná rezuzvzdorná povrchová úprava
- Zvětšené vratidlo umožňuje vyvinout velmi vysoký kroučící moment

STANLEY	popis				Cena bez DPH	Cena s DPH
0-83-033	75 mm	X	12	3253560830335	156,20	189,00
0-83-034	100 mm	X	12	3253560830342	197,52	239,00
0-83-035	150 mm	X	8	3253560830359	313,22	379,00
0-83-036	200 mm	X	6	3253560830366	453,72	549,00

KOVOVÉ PRUŽINOVÉ SVORKY

STANLEY



- Plastová vstříkovaná ochranná obložení čelistí chrání povrch upnutého předmětu před poškozením
- Lisovaná kovová konstrukce zajišťuje dostatek síly a pevnosti

- Ergonomicky tvarované rukojeti jsou bezpečně spojené s kovovou konstrukcí a nemohou sklouznout
- Svorky jsou osazeny za studena tvarovanými pružinami s dlouhou životností

STANLEY	rozpětí v mm				Cena bez DPH	Cena s DPH
9-83-079	25	X	50	3253569830794	48,76	59,00
9-83-080	50	X	30	3253569830800	73,55	89,00

16DÍLNÁ SADA PRUŽINOVÝCH MINISVOREK

STANLEY



- Pružinové minisvorky s ochranným obložení čelistí

- 16 ks minisvorek s různým rozpětím čelistí: 2 x 75 mm; 2 x 63 mm; 4 x 38 mm; 4 x 25 mm a 4 x 19 mm

STANLEY	popis				Cena bez DPH	Cena s DPH
STHT0-83094	16 ks	X	1	3253560830946	329,75	399,00

BAILEY® PÁSOVÁ SVORKA

STANLEY



- Kombinace kovové konstrukce a zesíleného plastu zajišťuje velkou pevnost a odolnost
- 4,5 m dlouhý popruh umožňuje upnutí velmi velkých předmětů či předmětů nepravidelného tvaru

- Ergonomická rukojeť umožňuje pohodlné uchopení a vyvinutí velkého kroučícího momentu

STANLEY	rozpětí v mm				Cena bez DPH	Cena s DPH
0-83-100	4500	X	4	3253560831004	304,96	369,00

BAILEY® LD ROHOVÁ SVORKA

STANLEY



- Odolná litá hliníková konstrukce

- Upínací otvory umožňují bezpečné připevnění k desce pracovního stolu

STANLEY	rozpětí v mm				Cena bez DPH	Cena s DPH
0-83-121	75	X	4	3253560831219	197,52	239,00

RÁČNOVÝ KOLOVRÁTEK 5 044 N 10

STANLEY



- Chromovaný povrch kovových částí pro odolnost a dlouhou životnost
- 12polohový trojcestný přepínací ráčnový mechanismus
- Hlavice ze vstříkovaného plastu osazená na kuličkovém ložisku

- Univerzální sklíčidlo se 4 upínacími čelistmi pro vrtáky do Ø13 mm
- Rukojeť ze vstříkovaného plastu

STANLEY	popis				Cena bez DPH	Cena s DPH
1-02-715	250 mm	-	2	3253561027154	1 238,84	1 499,00

RUČNÍ VRTAČKA S JEDNÍM PASTORKEM

STANLEY



- Sklíčidlo o průměru 8 mm se třemi upínacími čelistmi bez klíčky pro vrtáky s čtvercovým osazením

- Pevná a odolná konstrukce

STANLEY	popis				Cena bez DPH	Cena s DPH
0-03-105	-	X	2	3253560031053	544,63	659,00

BAILEY® HD ROHOVÁ SVORKA

STANLEY



- Odolná litá konstrukce ze slitiny zinku
- Upínací otvory umožňují bezpečné připevnění k desce pracovního stolu

- Ergonomická rukojeť pro pohodlné držení a vyvinutí značného kroutícího momentu
- Patentovaná reverzibilní čelist umožňuje rohové nebo paralelní upnutí materiálu

STANLEY	rozpětí v mm				Cena bez DPH	Cena s DPH
0-83-122	57	X	2	3253560831226	321,49	389,00

POLOHOVACÍ MODELÁŘSKÝ SVĚŘÁK

STANLEY



- Tělo vyrobeno z hliníku tlakovým litím, spojovací prvky včetně kulového čepu jsou ocelové
- Možnost natočení upnutého dílu dle potřeby

- Pryžové krytky čelistí chránící upnutý díl před poškozením

STANLEY	rozpětí v mm				Cena bez DPH	Cena s DPH
1-83-069	70	-	2	3253561830693	742,98	899,00

MAXSTEEL® LD A HD STOLNÍ SVĚŘÁK

STANLEY



- Konstrukce z litiny odolná proti korozi
- Otočná základna s možností zablokování
- Frézované závity šroubů umožňují hladký posuv čelistí

- Montážní otvory v základně umožňují přišroubovat svěřák přímo k desce pracovního stolu

STANLEY	rozpětí v mm				Cena bez DPH	Cena s DPH
1-83-065	100, LD	-	1	3253561830655	990,91	1 199,00
1-83-066	100, HD	-	1	3253561830662	1 900,00	2 299,00
1-83-067	125, HD	-	1	3253561830679	2 478,51	2 999,00
1-83-068	150, HD	-	1	3253561830686	2 974,38	3 599,00

NÁŘADÍ PRO MECHANIKY



ŠROUBOVÁKY



FATMAX® SADY ŠROUBOVÁKŮ

FATMAX® 12DÍLNÁ SADA ŠROUBOVÁKŮ



STANLEY
FATMAX

- Obsah sady: ploché paralelní 2,5x50 mm; 4,0x100 mm; 5,5x150 mm; ploché standard 5,5x100 mm; 6,5x30 mm; 8,0x150 mm; Phillips Ph0x75 mm; Ph1x100 mm; Ph2x125 mm; Pozidriv Pz0x75 mm; Pz1x100 mm; Pz2x125 mm

STANLEY	popis				Cena bez DPH	Cena s DPH
0-65-426	12 ks	X	1	3253560654269	1 238,84	1 499,00

FATMAX® 9DÍLNÁ SADA ŠROUBOVÁKŮ



STANLEY
FATMAX

- Obsah sady: ploché standard 3,0x50 mm; 5,5x100 mm; 6,5x150 mm; ploché paralelní 4,0x100 mm; 6,5x30 mm; 8,0x150 mm; Pozidriv Pz0x75 mm; Pz1x100 mm; Pz2x125 mm

STANLEY	popis				Cena bez DPH	Cena s DPH
0-65-424	9 ks	X	1	3253560654245	1 073,55	1 299,00

FATMAX® 8DÍLNÁ SADA ŠROUBOVÁKŮ



STANLEY
FATMAX

- Obsah sady: ploché paralelní 3,5x75 mm; 5,5x125 mm; ploché standard 4,0x100 mm; 6,5x150 mm; 8,0x150 mm; Phillips Ph0x75 mm; Ph1x100 mm; Ph2x125 mm

STANLEY	popis				Cena bez DPH	Cena s DPH
0-65-437	8 ks	X	6	3253560654375	990,91	1 199,00

FATMAX® 6DÍLNÁ SADA ŠROUBOVÁKŮ



STANLEY
FATMAX

- Ergonomické tělo šroubováku
- Barevné označení typu šroubováku
- Dřík vyrobený z chrom-vanadové oceli

- Pískovaný hrot
- Obsah sady: paralelní 3,5x75 mm; 4x100; 5,5x125 mm; Ph0; Ph1; Ph2

STANLEY	popis				Cena bez DPH	Cena s DPH
FMHT0-62626	6 ks	X	6	3253560626266	577,69	699,00

FATMAX® 10DÍLNÁ SADA IZOLOVANÝCH ŠROUBOVÁKŮ



STANLEY
FATMAX

- Obsah sady: Plochý paralelní 2,5x50 mm; 3,5x75 mm; 5,5x150 mm; Phillips Ph0x75 mm; Ph1x100 mm; Ph2x125 mm; Pozidrív Pz0x75 mm; Pz1x100 mm; Pz2x125 mm; Volt-tester

STANLEY	popis				Cena bez DPH	Cena s DPH
0-62-573	10 ks	X	1	3253560625733	1 156,20	1 399,00

FATMAX® 6DÍLNÉ SADY IZOLOVANÝCH ŠROUBOVÁKŮ



STANLEY
FATMAX

- 0-65-441 Plochý paralelní 2,5x50 mm; 3,5x75 mm; 5,5x150 mm; Phillips Ph1x100 mm; Ph2x125 mm; Volt-tester
- 0-65-443 Plochý paralelní 2,5x50 mm; 3,5x75 mm; 5,5x150 mm; Pozidrív Pz1x100 mm; Pz2x125 mm; Volt-tester

STANLEY	popis				Cena bez DPH	Cena s DPH
0-65-441	6 ks	X	6	3253560654412	619,01	749,00
0-65-443	6 ks	X	6	3253560654436	619,01	749,00

FATMAX® PARALELNÍ IZOLOVANÉ ŠROUBOVÁKY

STANLEY
FATMAX



- Velký průměr rukojeti zajišťuje vyvinutí vysokého kroutícího momentu při šroubování vrutů do dřeva
- Výjimečně odolný polyamidový izolační povlak dříku odolává nárazům při teplotách do -25°C a také vůči prodření a vlhkosti
- Ergonomicky tvarovaná rukojeť velkého průměru umožňuje vyvinutí vysokého kroutícího momentu a její zúžený krček zase rychlou a přesnou práci
- Pro průmyslové použití při práci na zařízeních pod napětím do 1000 V. Testováno dle EN60900:2004 - každý kus je testován na odolnost vůči napětí 10000 V
- Výrazné značení usnadňuje volbu správného šroubováku pro různé tvary hlaviček šroubů / vrutů
- Hladký, zaoblený konec rukojeti umožňuje rychlé protáčení v dlaní
- Rukojeť s měkkým pryžovým povrchem - ideální kombinace pevného uchopení a snížení únavy při práci
- Dřík vyrobený z vysoce jakostní chrom-vanadové oceli umožňuje zatížení vysokým kroutícím momentem při sníženém riziku štěpení hrotu

STANLEY	popis				Cena bez DPH	Cena s DPH
0-65-410	paralelní 2,5 x 50 mm	X	6	3253560654108	106,61	129,00
0-65-411	paralelní 3,5 x 75 mm	X	6	3253560654115	114,88	139,00
0-65-412	paralelní 4 x 100 mm	X	6	3253560654122	123,14	149,00
0-65-413	paralelní 5,5 x 150 mm	X	6	3253560654139	123,14	149,00
1-65-410	paralelní 2,5 x 50 mm	-	6	3253561654107	106,61	129,00
1-65-411	paralelní 3,5 x 75 mm	-	6	3253561654114	114,88	139,00
1-65-412	paralelní 4 x 100 mm	-	6	3253561654121	123,14	149,00
1-65-413	paralelní 5,5 x 150 mm	-	6	3253561654138	123,14	149,00

Made in France

FATMAX® PHILLIPS IZOLOVANÉ ŠROUBOVÁKY

STANLEY
FATMAX

STANLEY	popis				Cena bez DPH	Cena s DPH
0-65-414	Ph 0 x 75 mm	X	6	3253560654146	114,88	139,00
0-65-415	Ph 1 x 100 mm	X	6	3253560654153	114,88	139,00
0-65-416	Ph 2 x 125 mm	X	6	3253560654160	123,14	149,00
1-65-414	Ph 0 x 75 mm	-	6	3253561654145	114,88	139,00
1-65-415	Ph 1 x 100 mm	-	6	3253561654152	114,88	139,00
1-65-416	Ph 2 x 125 mm	-	6	3253561654169	123,14	149,00

FATMAX® POZIDRIV IZOLOVANÉ ŠROUBOVÁKY

STANLEY
FATMAX

STANLEY	popis				Cena bez DPH	Cena s DPH
0-65-417	Pz 0 x 75 mm	X	6	3253560654177	114,88	139,00
0-65-418	Pz 1 x 100 mm	X	6	3253560654184	114,88	139,00
0-65-419	Pz 2 x 125 mm	X	6	3253560654191	123,14	149,00
1-65-417	Pz 0 x 75 mm	-	6	3253561654176	114,88	139,00
1-65-418	Pz 1 x 100 mm	-	6	3253561654183	114,88	139,00
1-65-419	Pz 2 x 125 mm	-	6	3253561654190	123,14	149,00

SADY IZOLOVANÝCH ŠROUBOVÁKŮ VDE

STANLEY



- Ergonomicky tvarovaná rukojeť
- Dřík vyrobený z jakostní chrom-vanadové oceli
- Výrazné značení usnadňuje volbu správného šroubováku pro různé tvary hlaviček šroubů / vrtů
- Pro průmyslové použití při práci na zařízeních pod napětím do 1000 V. Testováno dle EN60900:2004 - každý kus je testován na odolnost vůči napětí 10000 V
- **STHT60030-0**: plochý 4 x 100 mm; Pz2 x 100 mm
- **STHT60031-0**: plochý 2,5 x 75 mm; 3,5 x 75 mm; 4 x 100 mm; 5,5 x 125 mm; Pozidriv Pz1 x 80 mm; Pz2 x 100 mm; volt-tester
- **STHT60032-0**: plochý 2,5 x 75 mm; 3,5 x 75 mm; 4 x 100 mm; 5,5 x 125 mm; 6,5 x 150 mm; Pozidriv Pz1 x 80 mm; Pz2 x 100 mm; Phillips Ph1 x 80 mm; Ph2 x 100 mm; volt-tester

STANLEY	popis				Cena bez DPH	Cena s DPH
STHT60030-0	2dílná sada šroubováků VDE	X	10	3253560600303	189,26	229,00
STHT60031-0	7dílná sada šroubováků VDE	X	10	3253560600310	495,04	599,00
STHT60032-0	10dílná sada šroubováků VDE	X	6	3253560600327	660,33	799,00

NOVÉ

CUSHIONGRIP PARALELNÍ ŠROUBOVÁKY

STANLEY



Made in France

- Bimateriálová rukojeť pro pohodlí a výborné ovládání
- Dřík z chrom-vanadové oceli pro zvýšenou odolnost a životnost šroubováku
- Magnetický hrot
- Velký průměr rukojeti umožňuje vyvinutí vysokého kroutícího momentu
- Zúžená rukojeť s pryžovým opláštěním pro dokonalou kontrolu při šroubování
- Otvor pro zavěšení
- Značení typu hrotu pro snadnou volbu správného typu a velikosti šroubováku

STANLEY	popis				Cena bez DPH	Cena s DPH
0-64-923	2,5 x 75 mm	X	6	3253560649234	52,89	64,00
0-64-924	3 x 75 mm	X	6	3253560649241	52,89	64,00
1-64-923	2,5 x 75 mm	-	6	3253561649233	52,89	64,00
1-64-924	3 x 75 mm	-	6	3253561649240	52,89	64,00

CUSHIONGRIP PLOCHÉ ŠROUBOVÁKY

STANLEY



Made in France

STANLEY	popis				Cena bez DPH	Cena s DPH
0-64-916	5 x 100 mm	X	6	3253560649166	61,16	74,00
0-64-917	6,5 x 45 mm	X	6	3253560649173	61,16	74,00
0-64-919	6,5 x 150 mm	X	6	3253560649197	73,55	89,00
0-64-921	8 x 150 mm	X	6	3253560649210	81,82	99,00
0-64-922	10 x 200 mm	X	6	3253560649227	139,67	169,00
1-64-916	5 x 100 mm	-	6	3253561649165	61,16	74,00
1-64-917	6,5 x 45 mm	-	6	3253561649172	61,16	74,00
1-64-919	6,5 x 150 mm	-	6	3253561649196	73,55	89,00
1-64-921	8 x 150 mm	-	6	3253561649219	81,82	99,00

CUSHIONGRIP PHILLIPS® ŠROUBOVÁKY

STANLEY



Made in France

STANLEY	popis				Cena bez DPH	Cena s DPH
0-64-930	Ph0 x 60 mm	X	6	3253560649302	52,89	64,00
0-64-931	Ph1 x 45 mm	X	6	3253560649319	52,89	64,00
0-64-932	Ph1 x 75 mm	X	6	3253560649326	61,16	74,00
0-64-933	Ph1 x 150 mm	X	6	3253560649333	69,42	84,00
0-64-934	Ph2 x 45 mm	X	6	3253560649340	61,16	74,00
0-64-940	Ph2 x 100 mm	X	6	3253560649401	69,42	84,00
0-64-941	Ph2 x 150 mm	X	6	3253560649418	77,69	94,00
0-64-949	Ph3 x 150 mm	X	6	3253560649494	81,82	99,00
1-64-930	Ph0 x 60 mm	-	6	3253561649301	52,89	64,00
1-64-932	Ph1 x 75 mm	-	6	3253561649325	61,16	74,00
1-64-940	Ph2 x 100 mm	-	6	3253561649400	69,42	84,00

CUSHIONGRIP POZIDRIV® ŠROUBOVÁKY

STANLEY



STANLEY	popis				Cena bez DPH	Cena s DPH
0-64-952	Pz0 x 60 mm	X	6	3253560649524	52,89	64,00
0-64-955	Pz1 x 75 mm	X	6	3253560649555	69,42	84,00
0-64-974	Pz2 x 100 mm	X	6	3253560649746	69,42	84,00
0-64-976	Pz3 x 150 mm	X	6	3253560649760	81,82	99,00
1-64-952	Pz0 x 60 mm	-	6	3253561649523	52,89	64,00
1-64-955	Pz1 x 75 mm	-	6	3253561649554	69,42	84,00
1-64-956	Pz2 x 45 mm	-	6	3253561649561	57,02	69,00
1-64-974	Pz2 x 100 mm	-	6	3253561649745	69,42	84,00

CUSHIONGRIP TORX® ŠROUBOVÁKY

STANLEY



STANLEY	popis				Cena bez DPH	Cena s DPH
STHT0-65148	T10 x 80 mm	X	6	3253560651480	61,16	74,00
STHT0-65149	T15 x 80 mm	X	6	3253560651497	69,42	84,00
STHT0-65150	T20 x 120 mm	X	6	3253560651503	69,42	84,00
STHT0-65151	T25 x 120 mm	X	6	3253560651510	77,69	94,00
STHT0-65152	T27 x 120 mm	X	6	3253560651527	77,69	94,00
STHT0-65153	T30 x 120 mm	X	6	3253560651534	77,69	94,00
STHT0-65154	T40 x 120 mm	X	6	3253560651541	94,21	114,00

ESSENTIAL PARALELNÍ ŠROUBOVÁKY

STANLEY

- Bimateriálová rukojeť pro pohodlí při práci
- Dřík z chrom-vanadové oceli pro zvýšenou odolnost a životnost šroubováku
- Otvor pro zavěšení



STANLEY	popis				Cena bez DPH	Cena s DPH
STHT0-60358	3 x 75 mm	X	6	3253560603588	40,50	49,00
STHT0-60378	4 x 100 mm	X	6	3253560603786	48,76	59,00
STHT1-60358	3 x 75 mm	-	24	3253561603587	40,50	49,00
STHT1-60378	4 x 100 mm	-	24	3253561603785	48,76	59,00

ESSENTIAL PLOCHÉ ŠROUBOVÁKY

STANLEY



STANLEY	popis				Cena bez DPH	Cena s DPH
STHT0-60389	5,5 x 150 mm	X	6	3253560603892	52,89	64,00
STHT0-60401	6,5 x 30 mm	X	6	3253560604011	52,89	64,00
STHT0-60413	6,5 x 150 mm	X	6	3253560604134	61,16	74,00
STHT1-60389	5,5 x 150 mm	-	24	3253561603891	52,89	64,00
STHT1-60401	6,5 x 30 mm	-	24	3253561604010	52,89	64,00
STHT1-60413	6,5 x 150 mm	-	24	3253561604133	61,16	74,00

ESSENTIAL PHILLIPS® ŠROUBOVÁKY

STANLEY



STANLEY	popis				Cena bez DPH	Cena s DPH
STHT0-60280	Ph0 x 50 mm	X	6	3253560602802	40,50	49,00
STHT0-60308	Ph1 x 100 mm	X	6	3253560603083	48,76	59,00
STHT0-60329	Ph2 x 30 mm	X	6	3253560603298	40,50	49,00
STHT0-60335	Ph2 x 100 mm	X	6	3253561603359	48,76	59,00
STHT1-60280	Ph0 x 50 mm	-	24	3253561602801	40,50	49,00
STHT1-60308	Ph1 x 100 mm	-	24	3253561603082	48,76	59,00
STHT1-60329	Ph2 x 30 mm	-	24	3253561603297	40,50	49,00
STHT1-60335	Ph2 x 100 mm	-	24	3253561603358	48,76	59,00

ESSENTIAL POZIDRIV® ŠROUBOVÁKY

STANLEY



STANLEY	popis				Cena bez DPH	Cena s DPH
STHT0-60273	Pz0 x 50 mm	X	6	3253560602734	40,50	49,00
STHT0-60274	Pz1 x 100 mm	X	6	3253560602741	48,76	59,00
STHT0-60275	Pz2 x 30 mm	X	6	3253560602758	40,50	49,00
STHT0-60276	Pz2 x 100 mm	X	6	3253560602765	48,76	59,00
STHT1-60273	Pz0 x 50 mm	-	24	3253561602733	40,50	49,00
STHT1-60274	Pz1 x 100 mm	-	24	3253561602740	48,76	59,00
STHT1-60275	Pz2 x 30 mm	-	24	3253561602757	40,50	49,00
STHT1-60276	Pz2 x 100 mm	-	24	3253561602764	48,76	59,00

SADY ŠROUBOVÁKŮ ESSENTIAL

STANLEY



- **STHT0-60208:** ploché 3 x 100 mm; 5,5 x 100 mm; 6,5 x 150 mm; Phillips Ph0 x 50 mm; Ph1 x 75 mm; Ph2 x 100 mm
- **STHT0-60209:** ploché 4 x 100 mm; 5,5 x 100 mm; 6,5 x 150 mm; 8 x 175 mm; Phillips Ph1 x 75 mm; Ph2 x 100 mm
- **STHT0-60210:** ploché 3 x 75 mm; 4 x 100 mm; 5,5 x 100 mm; 6,5 x 150 mm; 8 x 175 mm; Phillips Ph0 x 50 mm; Ph1 x 75 mm; Ph2 x 100 mm
- **STHT0-60211:** ploché 3 x 100 mm; 4 x 100 mm; 5,5 x 100 mm; 6,5 x 150 mm; 8 x 175 mm; Phillips Ph0 x 50 mm; Ph1 x 75 mm; Ph2 x 100 mm; Pozidriv Pz1 x 100 mm; Pz2 x 100 mm
- **STHT0-60212:** ploché 4 x 100 mm; 5,5 x 100 mm (2x); 6,5 x 150 mm; 8 x 175 mm; Phillips Ph1 x 75 mm; Ph2 x 100 mm; Pozidriv Pz1 x 100 mm; Pz2 x 100 mm; Torx T15 x 100 mm; T20 x 100 mm; T25 x 100 mm
- **STHT0-60213:** ploché 2,5 x 50 mm; 3 x 75 mm (2x); 4 x 100 mm (2x); 5,5 x 100 mm (2x); 6,5 x 150 mm (2x); 8 x 175 mm; Phillips Ph0 x 50 mm; Ph1 x 75 mm; Ph2 x 100 mm (2x); Pozidriv Pz1 x 100 mm; Pz2 x 100 mm (2x); Torx T10 x 100 mm; T15 x 100 mm; T20 x 100 mm
- **STHT0-60214:** Torx T10 x 100 mm; T15 x 100 mm; T20 x 100 mm; T25 x 100 mm; T30 x 150 mm; T40 x 150 mm

STANLEY	popis				Cena bez DPH	Cena s DPH
STHT0-60208	6dílná sada šroubováků	X	6	3253560602086	247,11	299,00
STHT0-60209	6dílná sada šroubováků	X	6	3253560602093	288,43	349,00
STHT0-60210	8dílná sada šroubováků	X	6	3253560602109	354,55	429,00
STHT0-60211	10dílná sada šroubováků	X	4	3253560602116	412,40	499,00
STHT0-60212	12dílná sada šroubováků	X	4	3253560602123	495,04	599,00
STHT0-60213	20dílná sada šroubováků	X	4	3253560602130	742,98	899,00
STHT0-60214	6dílná sada šroubováků Torx	X	6	3253560602147	288,43	349,00

57DÍLNÁ SADA ŠROUBOVÁKŮ, BITŮ A HLAVIC

STANLEY

- Obsah sady: plochý standard 6x38 mm; 5x75 mm; 6x100 mm; 8x150 mm; Ph2x38 mm; Ph1x75 mm; Ph2x100 mm; Ph3x150 mm; 50mm multibitový šroubovák; přesné šroubováky: plochý 2x50 mm; 2,5x50 mm; 3x50 mm; Ph000x50 mm; Ph00x50 mm; Ph0x50 mm; Torx T6x50 mm; T8x50 mm; 19dílná sada bitů (25 mm); sada hlavic 1/4" 4 - 13 mm; sada hlavic 1/4" (v palcích); magnetický adapter; plastový držák



STANLEY	popis				Cena bez DPH	Cena s DPH
STHT0-62143	57 ks	X	1	3253560621438	742,98	899,00

48DÍLNÁ SADA ŠROUBOVÁKŮ, BITŮ A HLAVIC

STANLEY

- Obsah sady: plochý standard 6x38 mm; 3x75 mm; 5x100 mm; 6x150 mm; 8x150 mm; Ph0x75 mm; Ph1x75 mm; Ph2x38 mm; Ph2x100 mm; Ph3x150 mm; Torx T10x100 mm; T20x100 mm; multibitový šroubovák; přesné šroubováky: plochý 2,5x50 mm; 3x50 mm; 3,5x50 mm; Ph000x50 mm; Ph0x50 mm; Torx T6x50 mm; T8x50 mm; 20dílná sada bitů (25 mm); sada hlavic 1/4" 5 - 13 mm; sada hlavic 1/4" (v palcích); nylonové pouzdro



STANLEY	popis				Cena bez DPH	Cena s DPH
STHT0-70887	48 ks	X	1	3253560708870	577,69	699,00

34DÍLNÁ SADA NÁSTAVCE S BITY

STANLEY

- Obsah sady: multibitový šroubovák; 33dílná sada bitů (25 mm): Ph0; Ph1 (2x); Ph2 (2x); Ph3; plochý 3; 3,5; 4,5; 5; 5,5; 6; 7 mm; Torx T5; T6; T7; T8; T10; T15; T20; T25; T27; T30; T40; šestihřanné 1/16"; 5/64"; 3/32"; 1/8"; 5/32"; 3/16"; 1/4"; 5/16"; 9/32"



STANLEY	popis				Cena bez DPH	Cena s DPH
STHT0-70885	34 ks	X	12	3253560708856	280,17	339,00

CUSHIONGRIP 10DÍLNÉ SADY ŠROUBOVÁKŮ



STANLEY

- 2-65-005 plochý standard 3,0x75 mm; 5,0x100 mm; 6,5x45 mm; 6,5x150 mm; 8,0x150 mm; Phillips Ph0x60 mm; Ph1x75 mm; Ph2x45 mm; Ph2x100 mm; Ph3x150 mm
- 2-65-014 plochý standard 3,0x75 mm; 5,0x100 mm; 6,5x45 mm; 6,5x150 mm; 8,0x150 mm; Pozidriv Pz0x60 mm; Pz1x75 mm; Pz2x45 mm; Pz2x100 mm; Pz3x150 mm

 **Made in France**

STANLEY	popis				Cena bez DPH	Cena s DPH
2-65-005	10 ks, Phillips	X	1	3253562650054	643,80	779,00
2-65-014	10 ks, Pozidriv	X	1	3253562650146	643,80	779,00

CUSHIONGRIP 8DÍLNÁ SADA ŠROUBOVÁKŮ



STANLEY

- Obsah sady: plochý standard 3,0x75 mm; 5,0x100 mm; 6,5x45 mm; 6,5x150 mm; Phillips Ph0x60 mm; Ph1x75 mm; Ph2x45 mm; Ph2x150 mm

 **Made in France**

STANLEY	popis				Cena bez DPH	Cena s DPH
0-65-011	8 ks	X	1	3253560650117	437,19	529,00

CUSHIONGRIP 4DÍLNÁ SADA ŠROUBOVÁKŮ



STANLEY

- Obsah sady: plochý paralelní 6,5x200 mm; plochý standard 5,0x100 mm; Phillips Ph1x75 mm; Ph2x150 mm

 **Made in France**

STANLEY	popis				Cena bez DPH	Cena s DPH
0-65-013	4 ks	X	1	3253560650131	247,11	299,00

CUSHIONGRIP 3DÍLNÁ SADA ŠROUBOVÁKŮ



STANLEY

- Obsah sady: plochý paralelní 3,0x65 mm; plochý standard 5,0x100 mm; Phillips Ph2x100 mm

 **Made in France**



STANLEY	popis				Cena bez DPH	Cena s DPH
0-65-012	3 ks	X	1	3253560650124	180,99	219,00

FATMAX® LED ŠROUBOVÁK S 12 BITY



STANLEY
FATMAX

- Ráčnový mechanismus se 40 zuby, který poskytuje velký krouticí moment
- 3polohová ráčna: doleva, doprava, uzamčená
- 2 LED diody; 3,5 lumen
- Sada obsahuje: plochý 5; 6,5; 8 mm, PH 1; 2; 3; Pz 1; 2; 3, T 10; 15; 20

STANLEY	popis				Cena bez DPH	Cena s DPH
FMHT0-62689	-	X	6	3253560626891	412,40	499,00

FATMAX® RÁČNOVÝ ŠROUBOVÁK S PISTOLOVOU RUKOJETI S 12 BITY



STANLEY
FATMAX

- Ráčnový mechanismus se 40 zuby, který poskytuje velký krouticí moment
- 3polohová ráčna: doleva, doprava, uzamčená

- Sada obsahuje: ploché 5; 6,5; 8 mm, PH 1; 2; 3, Pz 1; 2; 3, T 10; 15; 20

STANLEY	popis				Cena bez DPH	Cena s DPH
FMHT0-62691	-	X	6	3253560626914	412,40	499,00

STANLEY® MULTIBITOVÉ ŠROUBOVÁKY



STANLEY

- Bity držené v dřívku magnetem
- Snímatelné víčko rukojeti
- Rukojeť z odolného ABS
- V rukojeti integrovaný zásobník bitů
- 66-357: multibitový šroubovák + bity Phillips Ph1; Ph2; Pozidriv Pz1; Pz2; ploché 4,5 a 6 mm

- 66-358: multibitový ráčnový šroubovák (s možností zablokování) + bity Phillips Ph1; Ph2; Pozidriv Pz1; Pz2; ploché 4,5 a 6 mm

STANLEY	popis				Cena bez DPH	Cena s DPH
0-66-357	7dílná	X	3	3253560663575	123,14	149,00
0-66-358	7dílná	X	3	3253560663582	164,46	199,00

VÍCEBITOVÝ RÁČNOVÝ ŠROUBOVÁK + 10 BITŮ



STANLEY

- Přepínací ráčnový mechanismus s možností zablokování
- Trojhranná bimateriální rukojeť s vroubkováním pro pohodlné držení
- Úložný systém na bity s pružinovým mechanismem pro snadný přístup

- Magnet, držící bity v dřívku, umožňuje jejich rychlou výměnu
- Bity: ploché 5,0 mm; 6,5 mm; Phillips Ph1; Ph2; Pozidriv Pz1; Pz2; TORX T10; T15; Robertson S1; S2

STANLEY	popis				Cena bez DPH	Cena s DPH
0-68-010	ráčnový šroubovák + 10 bitů	X	6	3253560680107	354,55	429,00

6DÍLNÁ SADA PŘESNÝCH ŠROUBOVÁKŮ



STANLEY

- Chrom-vanadové, černěné dřívky s kaleným hrotem (53 HRC)
- Bimateriální ergonomické rukojeti pro přesné a pohodlné ovládání

- Praktické plastové pouzdro
- Obsah sady: ploché paralelní 1,4; 2,0; 2,4; 3,0 mm; Phillips Ph0; Ph1

STANLEY	popis				Cena bez DPH	Cena s DPH
0-66-052	6 ks	X	6	76174660524	98,35	119,00

6DÍLNÁ SADA HODINÁŘSKÝCH ŠROUBOVÁKŮ



STANLEY

- Šroubováky s niklovanou vroubkovanou rukojetí a rotační hlavici
- Rukojeti umožňují ovládání pouhými konečky prstů se zapřením rotační hlavice do dlaně

- Obsah sady: ploché paralelní 1,4; 2,0; 2,4; 3,0 mm; Pozidriv Pz0; Pz1

STANLEY	popis				Cena bez DPH	Cena s DPH
1-66-039	6 ks	X	6	3253561660399	139,67	169,00

SADY BITŮ

1/4" 39DÍLNÁ SADA BITŮ A HLAVIC S MINI-RÁČNOU

STANLEY • Bity délky 25 mm



- Složení sady: 1/4" 6hranné hlavice 6; 7; 8; 10; 11; 12; 13 mm; bity ploché 4; 4,5; 6,5; 8 mm; Phillips Ph1; Ph2; Ph3; Pozidriv Pz1; Pz2; Pz3; imbus 3; 4; 5; 6 mm; TORX T8; T10; T15; T20; T25; T27; T30; T40; TORX s otvorem TT10; TT15; TT20; TT25; TT27; TT30; TT40; 60mm upínací držák bitů; adaptér 1/4" HexM x 1/4" HexF; 1/4" HexF mini ráčna

STANLEY	popis				Cena bez DPH	Cena s DPH
1-13-906	39 ks	-	10	3253561139062	561,16	679,00

1/4" 39DÍLNÁ SADA BITŮ A HLAVIC S RÁČNOVÝM KLÍČEM

STANLEY • Bity délky 25 mm



- Složení sady: 1/4" 6hranné hlavice 6; 7; 8; 10; 11; 12; 13 mm; bity ploché 4; 4,5; 6,5; 8 mm; Phillips Ph1; Ph2; Ph3; Pozidriv Pz1; Pz2; Pz3; imbus 3; 4; 5; 6 mm; TORX T8; T10; T15; T20; T25; T27; T30; T40; TORX s otvorem TT10; TT15; TT20; TT25; TT27; TT30; TT40; 60mm upínací držák bitů; adaptér 1/4" HexM x 1/4" M; ráčnový očkový klíč; 1/4" x 1/4"

STANLEY	popis				Cena bez DPH	Cena s DPH
1-13-907	39 ks	-	10	3253561139079	561,16	679,00

1/4" 32DÍLNÁ SADA BITŮ S MINIRÁČNOU

STANLEY • Bity délky 25 mm



- Složení sady: ploché 4; 5,5; 6,5; 8 mm; Phillips Ph1; Ph2; Ph3; Pozidriv Pz1; Pz2; Pz3; imbus 3; 4; 5; 6 mm; TORX T8; T10; T15; T20; T25; T27; T30; T40; TORX s otvorem TT10; TT15; TT20; TT25; TT27; TT30; TT40; 60mm upínací držák bitů; adaptér 1/4" HexM x 1/4" HexF; 1/4" HexF mini ráčna

STANLEY	popis				Cena bez DPH	Cena s DPH
1-13-904	32 ks	-	10	3253561139048	495,04	599,00

1/4" 61DÍLNÁ SADA BITŮ

STANLEY • Bity délky 25 mm



- Složení sady: ploché 4; 4,5; 5,5; 6; 6,5; 8 mm; Phillips Ph0; Ph1; Ph2 (2x); Ph3 (2x); Ph4 (2x); Pozidriv Pz0; Pz1; Pz2 (2x); Pz3 (2x); Pz4; TORX T10; T15; T20; T25; T27; T30; TORX s otvorem: TT10 (3x); TT15 (3x); TT20 (6x); TT25 (3x); TT30 (3x); TT40(3x); imbus 2 (3x); 3 (6x); 4; 5; 8 mm; 60mm upínací držák bitů 1/4" HexM x 1/4" HexF

STANLEY	popis				Cena bez DPH	Cena s DPH
1-13-902	61 ks	-	10	3253561139024	412,40	499,00

1/4" 31DÍLNÁ SADA BITŮ

STANLEY • Bity délky 25 mm



- Složení sady: ploché 4; 4,5; 5,5 mm; Phillips Ph1; Ph2; Ph3; Pozidriv Pz1; Pz2; Pz3; TORX T10; T15; T20 (2x); T25(2x); T27(2x); T30 (2x); T40; TORX s otvorem TT10 ; TT15; TT20; TT25; TT30; imbus 3; 4; 5; 6 mm; adaptér 1/4" HexM x 1/4" M; 60mm upínací držák bitů 1/4" HexM x 1/4" HexF

STANLEY	popis				Cena bez DPH	Cena s DPH
1-13-903	31 ks	-	6	3253561139031	329,75	399,00

1/4" 19DÍLNÁ SADA BITŮ

STANLEY • Bity délky 25 mm



- Složení sady: ploché 4,5; 5,5; 6,5 mm; Phillips Ph1; Ph2; Ph3; Pozidriv Pz1; Pz2; Pz3; TORX T10; T15; T20; T25; T30; T40; imbus 3; 4; 5 mm; 60mm magnetický držák bitů 1/4" HexM x 1/4" HexF

STANLEY	popis				Cena bez DPH	Cena s DPH
1-13-901	19 ks	-	6	3253561139017	189,26	229,00

25DÍLNÁ SADA RÁČNOVÉHO ŠROUBOVÁKU S PISTOLOVOU RUKOJETÍ

STANLEY • Ráčnový šroubovák s pistolovou rukojetí
• V praktickém kufříku



- Sada bitů a prodloužených hlavíc

STANLEY	popis				Cena bez DPH	Cena s DPH
0-63-022	25 ks	X	2	3253560630225	461,98	559,00

40DÍLNÁ SADA RÁČNOVÉHO ŠROUBOVÁKU S PISTOLOVOU RUKOJETÍ

STANLEY

- Ráčnový šroubovák s pistolovou rukojetí
- V praktickém kufříku

- Sada bitů a prodloužených hlavíc



STANLEY	popis				Cena bez DPH	Cena s DPH
0-63-038	40 ks	X	2	3253560630386	635,54	769,00

10DÍLNÉ SADY BITŮ

STANLEY

- Sady 9 bitů a magnetického držáku v plastovém pouzdře

- Vyrobeny z kalené a temperované oceli, přesně frézované



STANLEY	popis				Cena bez DPH	Cena s DPH
1-68-724	10 ks: Ph 2; Pz 1, 2, 3; TORX T10, T15, T20, T25, T30 + magnetický držák bitů	X	1	3253561687242	164,46	199,00
1-68-734	10 ks: Ph 1, 2, 3; Pz 1, 2, 3; plochý 0,6 x 4,5; 1,0 x 5,5; 1,2 x 6,5 mm + magnetický držák bitů	X	1	3253561687341	164,46	199,00

7DÍLNÉ SADY BITŮ

STANLEY

- Sady 6 bitů a magnetického držáku v rotačním plastovém pouzdře

- Vyrobeny z kalené a temperované oceli, přesně frézované



STANLEY	popis				Cena bez DPH	Cena s DPH
1-68-735	6 ks: Ph 0, 1, 2; plochý 0,6 x 4,5; 1 x 5,5; 1,2 x 6,5 mm	X	1	3253561687358	147,93	179,00
1-68-737	6 ks: Ph 1, 2; Pz 1, 2; plochý 0,8 x 5; 1,2 x 6,5 mm	X	1	3253561687372	147,93	179,00
1-68-738	6 ks: Pz 0, 1, 2; plochý 0,6 x 4,5; 1 x 5,5; 1,2 x 6,5 mm	X	1	3253561687389	147,93	179,00
1-68-739	6 ks: TORX T10, T15, T20, T25, T30, T40	X	1	3253561687396	147,93	179,00

ADAPTÉR NA HLAVICE

STANLEY

- 1/4" HexM x 1/4" M adaptér na hlavice, délka 50 mm



STANLEY	popis				Cena bez DPH	Cena s DPH
1-13-649	50 mm	-	1	3253561136498	57,02	69,00

MAGNETICKÝ DRŽÁK BITŮ, 5 KS

STANLEY

- 60mm upínací držák bitů 1/4" HexM x 1/4" HexF



STANLEY	popis				Cena bez DPH	Cena s DPH
1-68-733	60 mm	-	1	3253561687334	536,36	649,00

INSTALATÉRSKÉ NÁŘADÍ

ŘEZAČKY TRUBEK

STANLEY



- Kovové tělo řezačky
- Rychlé a snadné čisté řezy bez seřízení
- Pevná velikost, automatické nastavení

- Snadné použití - řezání pouhým otáčením
- Vyměnitelný řezný kotouč

STANLEY	popis				Cena bez DPH	Cena s DPH
0-70-445	Ø 15 mm	X	6	3253560704452	453,72	549,00
0-70-446	Ø 22 mm	X	6	3253560704469	536,36	649,00

NASTAVITELNÉ ŘEZAČKY TRUBEK

STANLEY



- Možnost nastavení řezačky pokrývá celou řadu průměrů trubek
- Odolné kovové tělo řezačky

- Vodicí kolečka zaručují přesný a čistý řez
- Vyměnitelný řezný kotouč
- U 0-70-448 náhradní kotouč v rukojeti



STANLEY	popis				Cena bez DPH	Cena s DPH
0-70-447	Ø 3 - 22 mm	X	6	3253560704476	288,43	349,00
0-70-448	Ø 3 - 30 mm	X	6	3253560704483	371,07	449,00
0-70-449	náhradní řezný kotouč 2 ks	X	10	3253560704490	156,20	189,00

ŘEZAČKA NA PLASTOVÉ TRUBKY

STANLEY



- Pro řezání plastových trubek až do průměru 28 mm
- Ostří nože z nerezové oceli s vysokou přesností
- Ergonomická rukojeť zaručuje maximální pákový efekt

- Univerzální řezačka pro práci s plastovými trubkami, zahradními hadicemi, elektrické vodiče apod.

STANLEY	popis				Cena bez DPH	Cena s DPH
0-70-450	-	X	6	3253560704506	437,19	529,00

PEVNÝ KLÍČ PRO INSTALATÉRY

STANLEY



- Vhodné pro utahování matic, připevňování kohoutků k umyvadlům nebo dřezům s omezeným přístupem

- Ocelová rukojeť zajišťuje vysokou odolnost
- Vhodné pro matice 1/2" BSP a 3/4" BSP

STANLEY	popis				Cena bez DPH	Cena s DPH
0-70-454	-	X	6	3253560704544	371,07	449,00

OHÝBAČKA TRUBEK

STANLEY



- Profesionální ohýbačka měděných trubek o průměru 15 a 22 mm
- Dlouhá ramena zaručují velký pákový efekt a snadné použití
- Přesné profily a vodítka pro ohýbání bez jakýchkoliv deformací
- Čtyřhranné nálitky umožňují upnutí ohýbačky do svěráku
- Ocelová ramena a tvrzené kladky zaručují odolnost

STANLEY	popis				Cena bez DPH	Cena s DPH
0-70-452	15 a 22 mm	X	2	3253560704520	2 395,87	2 899,00

MINIOHÝBAČKA NA TRUBKY

STANLEY



- Umožňuje ohýbání měděných trubek o průměru 6, 8 a 10 mm
- Tělo ohýbačky i rukojeti jsou odlévané pod tlakem
- Vroubkované rukojeti usnadňují úchop
- Označení úhlů zaručuje přesné nastavení úhlu ohybu

STANLEY	popis				Cena bez DPH	Cena s DPH
0-70-451	Ø 6, 8 a 10 mm	X	6	3253560704513	701,65	849,00

SADY HLAVIC A PŘÍSLUŠENSTVÍ

Novinky budou dostupné od července 2019

RÁČNY S BIMATERIÁLNÍ RUKOJETÍ, 72 ZUBŮ

STANLEY

Zajišťovací mechanismus hlavice na ovládacím čtyřhranu

Ergonomická bimateriální rukojeť

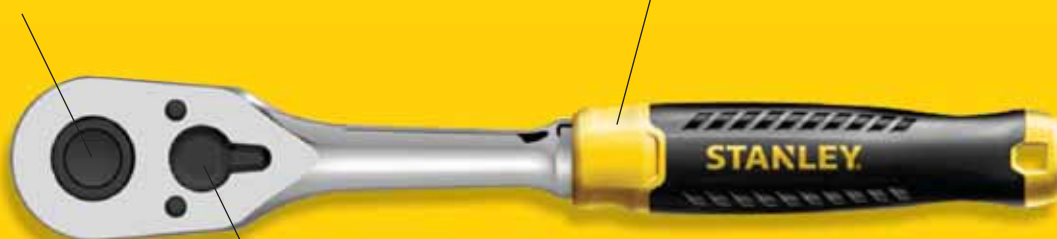

Ráčnový mechanismus se 72 zuby (5° zpětný chod ráčny)

Přepínací páčka: po přepnutí ukazuje ve směru záběru ráčny

NOVÉ

STANLEY	popis				Cena bez DPH	Cena s DPH
STMT82663-0	1/4"	X	1	3253560826635	329,75	399,00
STMT82664-0	3/8"	X	1	3253560826642	412,40	499,00
STMT82665-0	1/2"	X	1	3253560826659	453,72	549,00

SADY RÁČEN S 12HRANNÝMI HLAVICEMI

STANLEY



NOVÉ

- Profesionální ráčna s přepínací páčkou, aretací a bimateriální rukojetí
- 72 zubů, 5° zpětný krok
- Chromovaný, leštěný povrch hlavic
- STMT82666-0: 1/4" ráčna, 10x 1/4" 12hranné hlavice (5,5 - 14 mm)

- STMT82670-0: 3/8" ráčna, 10x 3/8" 12hranné hlavice (8 - 17 mm)
- STMT82671-0: 1/2" ráčna, 9x 1/2" 12hranné hlavice (13 - 24 mm)

STANLEY	popis				Cena bez DPH	Cena s DPH
STMT82666-0	1/4"	X	1	3253560826666	495,04	599,00
STMT82670-0	3/8"	X	1	3253560826703	577,69	699,00
STMT82671-0	1/2"	X	1	3253560826710	701,65	849,00

FATMAX® RÁČNY S BIMATERIÁLNÍ RUKOJETÍ, 120 ZUBŮ

STANLEY FATMAX

Zajišťovací mechanismus hlavice na ovládacím čtyřhranu

Ergonomická bimateriální rukojeť



Ráčnový mechanismus s dvojitou západkou a 120 zuby (3° zpětný chod ráčny)

Přepínací páčka: po přepnutí ukazuje ve směru záběru ráčny

NOVÉ

STANLEY	popis				Cena bez DPH	Cena s DPH
FMMT82676-0	1/4"	X	1	3253560826765	495,04	599,00
FMMT82677-0	3/8"	X	1	3253560826772	577,69	699,00
FMMT82678-0	1/2"	X	1	3253560826789	619,01	749,00

FATMAX® SADY RÁČEN S 12HRANNÝMI HLAVICEMI A BITY

STANLEY FATMAX



NOVÉ

- Profesionální ráčna s přepínací páčkou, aretací a bimateriální rukojetí
- 120 zubů, 3° zpětný krok
- Hlavice s chromovaným matným povrchem
- FMMT82679-0: 1/4" ráčna, 10x 1/4" 12hranné hlavice (5,5 - 14 mm), 1/4" adaptér na bity, sada bitů (3,5; 4,5; 8; TT15; TT20; TT25; TT30; Ph0; Ph1; Ph2)

- FMMT82680-0: 3/8" ráčna, 10x 3/8" 12hranné hlavice (8 - 17 mm), 3/8" adaptér na bity, sada bitů (3,5; 4,5; 8; TT15; TT20; TT25; TT30; Ph0; Ph1; Ph2)
- FMMT82681-0: 1/2" ráčna, 9x 1/2" 12hranné hlavice (13 - 24 mm), 1/2" adaptér na bity, sada bitů (3,5; 4,5; 8; TT15; TT20; TT25; TT30; Ph0; Ph1; Ph2)

STANLEY	popis				Cena bez DPH	Cena s DPH
FMMT82679-0	1/4"	X	1	3253560826796	742,98	899,00
FMMT82680-0	3/8"	X	1	3253560826802	825,62	999,00
FMMT82681-0	1/2"	X	1	3253560826819	990,91	1 199,00

1/4" 37DÍLNÁ SADA HLAVIC

STANLEY



NOVÉ

- 12 x 1/4" 6hranná hlavice 4 - 14 mm
- 1/4" ráčna, 72 zubů
- 1/4" prodlužovací nástavec 75 mm
- 1/4" adaptér na bity
- Sada bitů: Pz1; Pz2; Pz3; Ph1; Ph2; Ph3; Hex 3; 4; 5; 6; 7 mm; T10; T15; T20; T25; T27; T30; T40; plochý 4; 5; 6; 7 mm
- 6hranné hlavice s chromovaným leštěným povrchem
- Odolný kufřík s plastovou přezkou



STANLEY	počet ks				Cena bez DPH	Cena s DPH
STMT82672-0	37 ks	-	1	3253560826724	742,98	899,00

1/4" A 1/2" 72DÍLNÁ SADA HLAVIC

STANLEY



NOVÉ

- 10 x 1/4" 6hranná hlavice 5,5 - 14 mm
- 9 x 1/4" 6hranná prodloužená hlavice 6 - 14 mm
- 1/4" ráčna, 72 zubů
- 1/4" prodlužovací nástavce 75 a 150 mm
- 1/4" adaptér na bity, kardan
- Sada bitů: Pz1; Pz2; Pz3; Ph1; Ph2; Ph3; Hex 3; 4; 5; 6; 7 mm; T10; T15; T20; T25; T27; T30; T40; plochý 4; 5; 6; 7 mm
- 19 x 1/2" 6hranná hlavice 8 - 32 mm
- 1/2" ráčna, 72 zubů
- 1/2" hlavice na svíčky 16 a 21 mm
- 1/2" prodlužovací nástavce 75 a 250 mm
- 1/2" kardan
- 6hranné hlavice s chromovaným leštěným povrchem
- Odolný kufřík s plastovými přezkami

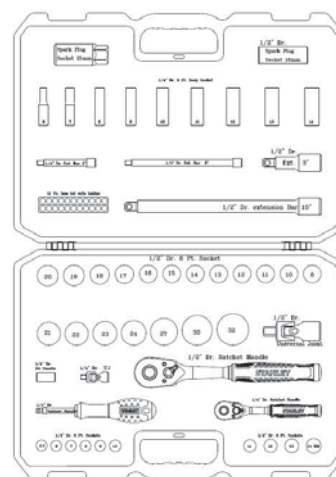

STANLEY	počet ks				Cena bez DPH	Cena s DPH
STMT82831-1	72 ks	-	1	3253561828317	2 230,58	2 699,00

1/4" 42DÍLNÁ SADA HLAVIC FATMAX®

**STANLEY
FATMAX**



NOVÉ

- 13 x 1/4" 6hranná hlavice 4 - 14 mm
- 1/4" ráčna, 120 zubů
- 1/4" prodlužovací nástavce 75 a 150 mm
- 1/4" adaptér na bity, kardan, vratidlo, nástavec s rukojetí
- Sada bitů: Pz1; Pz2; Pz3; Ph1; Ph2; Ph3; Hex 3; 4; 5; 6; 7 mm; T10; T15; T20; T25; T27; T30; T40; plochý 4; 5; 6; 7 mm
- 6hranné hlavice s chromovaným matným povrchem
- Odolný kufřík s kovovou přezkou

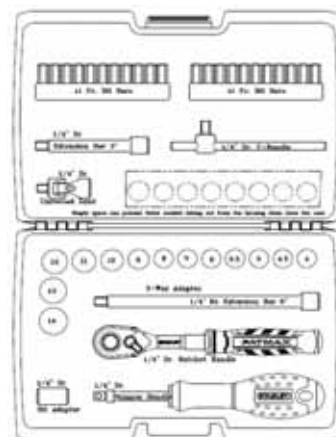

STANLEY	počet ks				Cena bez DPH	Cena s DPH
FMMT82683-1	42 ks	-	1	3253561826832	1 404,13	1 699,00

3/8" 49DÍLNÁ SADA HLAVIC FATMAX®



**STANLEY
FATMAX**

- 17 x 3/8" 6hranná hlavice 8 - 24 mm
- 3/8" ráčna, 120 zubů
- 3/8" prodlužovací nástavce 75 a 150 mm
- 3/8" adaptér na bity, kardan, vratidlo, nástavec s rukojetí
- 3/8" hlavice na svíčky 16 a 21 mm
- Sada bitů: Pz1; Pz2; Pz3; Ph1; Ph2; Ph3; Hex 3; 4; 5; 6; 7 mm; T10; T15; T20; T25; T27; T30; T40; ploché 4; 5; 6; 7 mm
- 6hranné hlavice s chromovaným matným povrchem
- Odolný kufřík s kovovou přezkou



NOVÉ

STANLEY	počet ks				Cena bez DPH	Cena s DPH
FMMT82684-1	49 ks	-	1	3253561826849	2 065,29	2 499,00

1/2" 26DÍLNÁ SADA HLAVIC FATMAX®



**STANLEY
FATMAX**

- 21 x 1/2" 6hranná hlavice 8 - 34 mm
- 1/2" ráčna, 120 zubů
- 1/2" prodlužovací nástavce 75 a 250 mm
- 1/2" kardan, nástavec na vratidlo
- 6hranné hlavice s chromovaným matným povrchem
- Odolný kufřík s kovovou přezkou

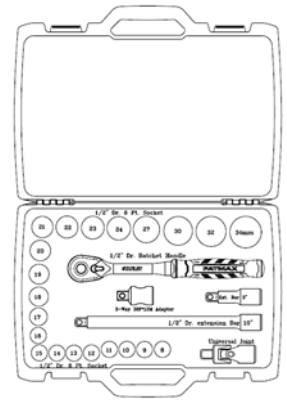

NOVÉ

STANLEY	počet ks				Cena bez DPH	Cena s DPH
FMMT82685-1	26 ks	-	1	3253561826856	2 313,22	2 799,00

1/4" A 1/2" 81DÍLNÁ SADA HLAVIC FATMAX®



**STANLEY
FATMAX**

- 13 x 1/4" 6hranná hlavice 4 - 14 mm
- 11 x 1/4" 6hranná prodloužená hlavice 4 - 14 mm
- 1/4" ráčna, 120 zubů
- 1/4" prodlužovací nástavce 75 a 150 mm
- 1/4" adaptér na bity, kardan, vratidlo, nástavec s rukojetí
- Sada bitů: Pz1; Pz2; Pz3; Ph1; Ph2; Ph3; Hex 3; 4; 5; 6; 7 mm; T10; T15; T20; T25; T27; T30; T40; ploché 4; 5; 6; 7 mm
- 21 x 1/2" 6hranná 8 - 34 mm
- 1/2" ráčna, 120 zubů
- 1/2" hlavice na svíčky 16 a 21 mm
- 1/2" prodlužovací nástavce 75 a 125 mm
- 1/2" kardan, nástavec na vratidlo, nástavec s rukojetí
- 6hranné hlavice s chromovaným matným povrchem
- Odolný kufřík s kovovou přezkou

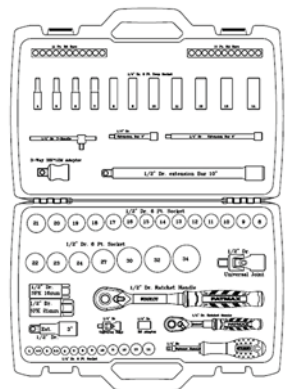

NOVÉ

STANLEY	počet ks				Cena bez DPH	Cena s DPH
FMMT82826-1	81 ks	-	1	3253561828263	3 222,31	3 899,00

27" 4ZÁSUVKOVÁ POJÍZDNÁ SKŘIŇ

STANLEY

- 4zásuvkový vozík
- Maximální nosnost vozíku 300 kg
- Maximální nosnost zásuvek 20 kg
- Maximální nosnost spodní zásuvky 35 kg
- Zásuvky na pojezdech s kuličkovými ložisky

- Uzamykatelný vozík, dodáváno s 2 klíči
- Protiskluzová vložka na horní desce vozíku
- Maximálně 3 moduly na jednu zásuvku
- 4 odolná kolečka, dvě pevná a dvě otočná



STANLEY	počet zásuvek				Cena bez DPH	Cena s DPH
STMT1-74305	4	-	1	3253560743055	9 916,53	11 999,00

27" 7ZÁSUVKOVÁ POJÍZDNÁ SKŘIŇ

STANLEY

- 7zásuvkový vozík
- Maximální nosnost vozíku 300 kg
- Maximální nosnost zásuvek 20 kg
- Zásuvky na pojezdech s kuličkovými ložisky

- Uzamykatelný vozík, dodáváno s 2 klíči
- Protiskluzová vložka na horní desce vozíku
- Maximálně 3 moduly na jednu zásuvku
- 4 odolná kolečka, dvě pevná a dvě otočná



STANLEY	počet zásuvek				Cena bez DPH	Cena s DPH
STMT1-74306	7	-	1	3253560743062	9 916,53	11 999,00

MODULY K POJÍZDNÝM SKŘIŇÍM



STMT1-74173



STMT1-74174



STMT1-74175



STMT1-74176



STMT1-74177



STMT1-74178



STMT1-74179



STMT1-74180



STMT1-74181



STMT1-74182



STMT1-74726

POPIS MODULŮ

- STMT1-74173: 18 x 1/2" 6hranná hlavice: 8 – 19; 21; 22; 24; 27; 30; 32 mm; 1/2" ráčna; 1/2" pákový ovladač; 2 x 1/2" prodlužovací nástavce (125 a 250 mm); 1/2" univerzální kardan
- STMT1-74174: 14 x 3/8" 12hranná hlavice: 8 – 19; 21; 22 mm; 13 x 3/8" 6hranná hlavice: 8; 10 – 19; 21; 22 mm; 3 x zástrčná hlavice Torx: T25; T30; T40; prodlužovací nástavec 125 mm; univerzální kardan; ráčna
- STMT1-74175: 13 x 1/4" 6hranná hlavice: 4; 4,5; 5; 5,5; 6 – 14 mm; 12 x 1/4" 6hranná prodloužená hlavice: 4; 5; 5,5; 6 – 14 mm; 3 x plochá zástrčná hlavice: 4; 5,5; 7 mm; 3 x Ph zástrčná hlavice: Ph1; Ph2; Ph3; 3 x Pz zástrčná hlavice: Pz1; Pz2; Pz3; 6 x 6hranná zástrčná hlavice: 2; 2,5; 3; 4; 5; 6 mm; 8 x zástrčná hlavice Torx: T6; T7; T8; T9; T10; T15; T20; T25; 6 x hlavice Torx: E4; E5; E6; E7; E8; E10; ráčna; vrátilo; prodlužovací nástavce 50 a 100 mm; univerzální kardan; adaptér na bity
- STMT1-74176: 9 x zástrčná hlavice Torx: T20; T25; T27; T30; T40; T45; T50; T55; T60; 6 x prodloužená hlavice Torx: T30; T40; T45; T50; T55; T60; 9 x hlavice Torx: E10; E11; E12; E14; E16; E18; E20; E22; E24
- STMT1-74177: 6 x 7; 8 x 9; 10 x 12; 11 x 13; 12 x 14; 14 x 15; 16 x 17; 18 x 19; 21 x 23; 22 x 24 mm
- STMT1-74178: 6; 7; 8; 9; 10; 11; 12; 13; 14; 15; 16; 17; 18; 19; 22; 24 mm
- STMT1-74179: 200mm se zahnutými čelistmi; 150mm boční; 180mm kombinační; 150mm odizolovací
- STMT1-74180: 180mm kleště na pojistné kroužky – vnitřní, vnější, se zahnutými čelistmi
- STMT1-74181: 4 x ploché: 3 x 100 mm; 5 x 150 mm; 6,5 x 150 mm; 8 x 200 mm; 4 x Ph: Ph0 x 60 mm; Ph1 x 100 mm; Ph2 x 125 mm; Ph3 x 150 mm
- STMT1-74182: T10 x 80 mm; T15 x 80 mm; T20 x 120 mm; T25 x 120 mm; T30 x 120 mm; T40 x 120 mm
- STMT1-74726: 18 x 1/2" 12hranná hlavice: 8 – 19; 21; 22; 24; 27; 30; 32 mm; 1/2" ráčna; 1/2" pákový ovladač; 2 x 1/2" prodlužovací nástavce (125 a 250 mm); 1/2" univerzální kardan

STANLEY	popis				Cena bez DPH	Cena s DPH
STMT1-74173	23dílná sada 1/2" nářadí	-	1	3253560741739	1 238,84	1 499,00
STMT1-74174	36dílná sada 3/8" nářadí	-	1	3253560741746	1 238,84	1 499,00
STMT1-74175	60dílná sada 1/4" nářadí	-	1	3253560741753	1 238,84	1 499,00
STMT1-74176	24dílná sada hlavice Torx	-	1	3253560741760	825,62	999,00
STMT1-74177	10dílná sada vyhnutých okových klíčů	-	1	3253561741777	1 156,20	1 399,00
STMT1-74178	16dílná sada okoplochých klíčů	-	1	3253561741784	1 238,84	1 499,00
STMT1-74179	4dílná sada kleští	-	1	3253560741791	825,62	999,00
STMT1-74180	4dílná sada kleští	-	1	3253560741807	825,62	999,00
STMT1-74181	8dílná sada šroubováků	-	1	3253560741814	577,69	699,00
STMT1-74182	6dílná sada šroubováků Torx	-	1	3253560741821	495,04	599,00
STMT1-74726	23dílná sada 1/2" nářadí	-	1	3253560747267	1 238,84	1 499,00

MODULY DO FATMAX® BOXŮ TSTAK®

STANLEY
FATMAX



FMHT0-74295



FMHT0-74296



FMHT0-74297



FMHT0-74298

- FMHT0-74295: 11 x 1/4" 6hranná hlavice: 4 – 14 mm; 11 x 1/4" 6hranná prodloužená hlavice: 4 – 14 mm; 20dílná sada bitů (6hranné; Ph; Pz); ráčna; prodlužovací nástavce (75 a 150 mm); univerzální kardan; nástavec na bity; adaptér s rukojetí
- FMHT0-74296: 10 x 3/8" 6hranná hlavice: 10 – 19 mm; 10 x 3/8" 6hranná prodloužená hlavice: 10 – 19 mm; ráčna; prodlužovací nástavce (75 a 150 mm); univerzální kardan; 14dílná sada zástrčných klíčů
- FMHT0-74297: 15 x 1/2" 6hranná hlavice: 10 – 24 mm; ráčna; prodlužovací nástavec 125 mm; univerzální kardan; hlavice na svíčky 16 a 21 mm
- FMHT0-74298: 10; 11; 12; 13; 14; 15; 16; 17; 18; 19 mm

STANLEY	popis				Cena bez DPH	Cena s DPH
FMHT0-74295	48dílná sada 1/4" nářadí	-	1	3253560742959	1 321,49	1 599,00
FMHT0-74296	38dílná sada 3/8" nářadí	-	1	3253560742966	1 321,49	1 599,00
FMHT0-74297	20dílná sada 1/2" nářadí	-	1	3253560742973	1 321,49	1 599,00
FMHT0-74298	10dílná sada očkoplochých klíčů	-	1	3253560742980	1 321,49	1 599,00

FATMAX® KUFR NA NÁŘADÍ PRO TECHNIKY S NÁŘADÍM

STANLEY
FATMAX



- Kufr FMST1-72383; 5m 1-33-552; popisovače 0-47-316; úhelník 0-46-825; torpedo vodováha 0-42-294; nože 0-10-253 a 1-10-418; pilník 0-22-455; pila 1-20-110; kladivo 1-54-685; sada zástrčných klíčů 0-69-253; sada bitů 1-13-906; šroubováky paralelní: 2,5 x 50 mm; 3,5 x 75 mm; 4 x 100 mm; 5,5 x 125 mm; ploché 8 x 175 mm; Ph1 x 100 mm; Ph2 x 125 mm; Pz1 x 100 mm; Pz2 x 125 mm;

nastavitelný klíč 250 mm 1-87-470; sada očkoplochých klíčů 7; 8; 10; 11; 12; 13; 14; 16; 17; 18; 19 mm; 1/2" ráčna 1-13-708; 1/2" prodlužovací nástavec 130 mm 1-17-260; sada 1/2" 6hranných hlavice: 10; 13; 14; 15; 16; 17; 18; 19; 22; 24; 27; 30; 32 mm; nůžky STHT0-14103; sada kleští: odizolovávací, boční; Siko

STANLEY	počet ks				Cena bez DPH	Cena s DPH
FMST1-75530	100	-	1	3253561755309	13 222,31	15 999,00

SADY KLÍČŮ

Novinky budou dostupné od července 2019

SADY OČKOPLOCHÝCH A RÁČNOVÝCH KLÍČŮ

STANLEY



NOVÉ

- Chromovaný, leštěný povrch pro vyšší odolnost proti korozi
- 12hranné očko vyhnuté o 15°
- Ráčna v očku umožňuje práci bez nutnosti sejmání klíče z matice
- Praktický plastový držák
- Vyrobené z chrom-vanadové oceli
- STMT82842-0: 8; 10; 12; 13; 14; 17; 19 mm
- STMT82843-0: 8; 9; 10; 11; 12; 13; 14; 15; 16; 17; 18; 19 mm
- STMT82846-0: 8; 10; 12; 13; 14; 17; 19 mm
- STMT82847-0: 8; 9; 10; 11; 12; 13; 14; 15; 16; 17; 18; 19 mm

STANLEY	popis				Cena bez DPH	Cena s DPH
STMT82842-0	7dílná sada očkoplochých klíčů	X	1	3253560828424	577,69	699,00
STMT82843-0	12dílná sada očkoplochých klíčů	X	1	3253560828431	990,91	1 199,00
STMT82846-0	7dílná sada ráčnových klíčů	X	1	3253560828462	1 321,49	1 599,00
STMT82847-0	12dílná sada ráčnových klíčů	X	1	3253560828479	2 478,51	2 999,00

SADY OČKOPLOCHÝCH A RÁČNOVÝCH KLÍČŮ FATMAX®

STANLEY FATMAX



NOVÉ

- Chromovaný, matný povrch pro vyšší odolnost proti korozi
- 12hranné očko vyhnuté o 15°
- Ráčna v očku umožňuje práci bez nutnosti sejmání klíče z matice
- Praktický držák klíčů
- Vyrobené z chrom-vanadové oceli
- Profil očka umožňuje lepší přenos kroutícího momentu na matici
- FMMT82844-0: 8; 10; 12; 13; 14; 17; 19 mm
- FMMT82845-0: 8; 9; 10; 11; 12; 13; 14; 15; 16; 17; 18; 19 mm
- FMMT82848-0: 8; 10; 12; 13; 14; 17; 19 mm
- FMMT82849-0: 8; 9; 10; 11; 12; 13; 14; 15; 16; 17; 18; 19 mm
- FMMT82900-0: 8; 10; 12; 13; 14; 17; 19 mm

STANLEY	popis				Cena bez DPH	Cena s DPH
FMMT82844-0	7dílná sada očkoplochých klíčů	X	1	3253560828448	742,98	899,00
FMMT82845-0	12dílná sada očkoplochých klíčů	X	1	3253560828455	1 156,20	1 399,00
FMMT82848-0	7dílná sada ráčnových klíčů	X	1	3253560828486	1 569,42	1 899,00
FMMT82849-0	12dílná sada ráčnových klíčů	X	1	3253560828493	2 643,80	3 199,00
FMMT82900-0	7dílná sada krátkých ráčnových klíčů	X	1	3253560829001	1 569,42	1 899,00

SADY OBOUSTRANNÝCH OTEVŘENÝCH KLÍČŮ FATMAX®

STANLEY FATMAX



NOVÉ

Ilustrační foto

- Chromovaný, matný povrch pro vyšší odolnost proti korozi
- Praktický držák klíčů
- Vyrobené z chrom-vanadové oceli
- Obě ústí klíče s profilem Anti-Slip
- FMMT82901-0: 6x7; 8x9; 10x11; 12x13; 14x15; 16x17; 18x19 mm
- FMMT82902-0: 6x7; 8x9; 10x11; 12x13; 14x15; 16x17; 18x19; 20x22; 21x23; 24x26; 25x28; 30x32 mm

STANLEY	popis				Cena bez DPH	Cena s DPH
FMMT82901-0	7dílná sada otevřených klíčů	X	1	3253560829018	742,98	899,00
FMMT82902-0	12dílná sada otevřených klíčů	X	1	3253560829025	2 065,29	2 499,00

OČKOPLOCHÉ RÁČNOVÉ KLÍČE

STANLEY

- Ráčna v očku umožňuje práci bez nutnosti sejmutí klíče z matice
- 5° krok ráčny umožňuje práci tam, kde minimální pootočení 12hranného (30°) nebo otevřeného klíče (60°) znemožňuje jejich použití

- Chromovaný, leštěný povrch velmi odolný vůči korozi



STANLEY	rozměry v mm				Cena bez DPH	Cena s DPH
4-89-934	8	X	10	3253564899345	189,26	229,00
4-89-935	9	X	10	3253564899352	189,26	229,00
4-89-936	10	X	10	3253564899369	222,31	269,00
4-89-937	12	X	10	3253564899376	238,84	289,00
4-89-938	13	X	10	3253564899383	247,11	299,00
4-89-939	14	X	10	3253564899390	255,37	309,00
4-89-940	15	X	10	3253564899406	271,90	329,00
4-89-941	16	X	10	3253564899413	280,17	339,00
4-89-942	17	X	10	3253564899420	304,96	369,00
4-89-943	18	X	10	3253564899437	313,22	379,00
4-89-944	19	X	10	3253564899444	321,49	389,00

RÁČNOVÉ OČKOPLOCHÉ KLÍČE S PŘEPÍNAČÍ PÁČKOU

STANLEY

- 72 zubů mechanismu zajišťuje jemný 5° krok
- Matný, chromovaný povrch

- Profil očka umožňuje lepší přenos kroutícího momentu na matici



STANLEY	rozměry v mm				Cena bez DPH	Cena s DPH
1-17-377	6	-	10	3253561173776	247,11	299,00
1-17-378	7	-	10	3253561173783	247,11	299,00
1-13-301	8	-	10	3253561133015	247,11	299,00
1-13-302	9	-	10	3253561133022	247,11	299,00
1-13-303	10	-	10	3253561133039	263,64	319,00
1-13-300	11	-	10	3253561133008	280,17	339,00
1-13-304	12	-	10	3253561133046	296,69	359,00
1-13-305	13	-	10	3253561133053	321,49	389,00
1-13-306	14	-	10	3253561133060	321,49	389,00
1-13-307	15	-	10	3253561133077	329,75	399,00
1-13-308	16	-	10	3253561133084	346,28	419,00
1-13-309	17	-	10	3253561133091	362,81	439,00
1-13-310	18	-	10	3253561133107	395,87	479,00
1-13-311	19	-	10	3253561133114	412,40	499,00
1-17-370	21	-	10	3253561173707	519,83	629,00
1-17-371	22	-	10	3253561173714	519,83	629,00
1-17-372	24	-	5	3253561173721	619,01	749,00
1-17-373	27	-	5	3253561173738	1 073,55	1 299,00
1-17-374	30	-	5	3253561173745	1 238,84	1 499,00
1-13-460	32	-	5	3253561134609	1 404,13	1 699,00

OBOUSTRANNÉ OTEVŘENÉ KLÍČE

STANLEY

- Vyrobené z chrom-vanadové oceli
- Ústí klíče vykloněné o 15° od osy těla klíče

- Matný chromovaný povrch



STANLEY	rozměry v mm				Cena bez DPH	Cena s DPH
4-87-096	6 x 7	X	6	3253564870962	106,61	129,00
4-87-097	8 x 9	X	6	3253564870979	114,88	139,00
4-87-098	10 x 11	X	6	3253564870986	114,88	139,00
4-87-099	12 x 13	X	6	3253564870993	131,40	159,00
4-87-100	14 x 15	X	6	3253564871006	139,67	169,00
4-87-101	16 x 17	X	6	3253564871013	147,93	179,00
4-87-102	18 x 19	X	6	3253564871020	180,99	219,00
4-87-103	20 x 22	X	6	3253564871037	205,79	249,00
4-87-104	21 x 23	X	6	3253564871044	247,11	299,00
4-87-105	24 x 27	X	4	3253564871051	304,96	369,00
4-87-106	25 x 28	X	4	3253564871068	338,02	409,00
4-87-107	30 x 32	X	4	3253564871075	428,93	519,00

OČKOPLOCHÉ KLÍČE

STANLEY

- Vyrobené z chrom-vanadové oceli
- Ústí klíče vykloněné o 15° od osy těla klíče
- Matný chromovaný povrch

- Maxi-Drive profil očka umožňuje lepší přenos kroutícího momentu na matici
- 12hranné očko vyhnuté o 15°



STANLEY	rozměry v mm				Cena bez DPH	Cena s DPH
4-87-066	6	X	6	3253564870665	98,35	119,00
4-87-057	7	X	6	3253564870573	98,35	119,00
4-87-058	8	X	6	3253564870580	98,35	119,00
4-87-069	9	X	6	3253564870696	98,35	119,00
4-87-070	10	X	6	3253564870702	106,61	129,00
4-87-071	11	X	6	3253564870719	106,61	129,00
4-87-072	12	X	6	3253564870726	106,61	129,00
4-87-073	13	X	6	3253564870733	114,88	139,00
4-87-074	14	X	6	3253564870740	114,88	139,00
4-87-075	15	X	6	3253564870757	123,14	149,00
4-87-076	16	X	6	3253564870764	131,40	159,00
4-87-077	17	X	6	3253564870771	139,67	169,00
4-87-078	18	X	6	3253564870788	156,20	189,00
4-87-079	19	X	6	3253564870795	164,46	199,00
4-87-080	20	X	6	3253564870801	180,99	219,00
4-87-081	21	X	6	3253564870818	180,99	219,00
4-87-082	22	X	6	3253564870825	205,79	249,00
4-87-083	23	X	6	3253564870832	205,79	249,00
4-87-084	24	X	4	3253564870849	222,31	269,00
4-87-087	27	X	4	3253564870870	288,43	349,00
4-87-090	30	X	4	3253564870900	321,49	389,00
4-87-092	32	X	4	3253564870924	346,28	419,00

6DÍLNÁ SADA KLOBOVÝCH RÁČNOVÝCH OČKOPLOCHÝCH KLÍČŮ

STANLEY



- Obsah sady: 8 x 8; 10 x 10; 12 x 12; 13 x 13; 17 x 17; 19 x 19 mm
- Ráčna v očku umožňuje práci bez nutnosti sejmout klíče z matice

- Chromovaný, leštěný povrch velmi odolný vůči korozi
- Praktický plastový držák pro ukládání - přenášení sady

STANLEY	počet ks				Cena bez DPH	Cena s DPH
4-91-444	6	X	2	3253564914444	1 486,78	1 799,00

6DÍLNÁ SADA OČKOPLOCHÝCH RÁČNOVÝCH KLÍČŮ

STANLEY



- Obsah sady: 10 x 10; 12 x 12; 13 x 13; 16 x 16; 17 x 17; 19 x 19 mm
- Ráčna v očku umožňuje práci bez nutnosti sejmout klíče z matice

- Chromovaný, leštěný povrch velmi odolný vůči korozi
- Praktický plastový držák pro ukládání - přenášení sady

STANLEY	počet ks				Cena bez DPH	Cena s DPH
4-89-907	6	X	2	3253564899079	1 238,84	1 499,00

SADY OBOUSTRANNÝCH OTEVŘENÝCH KLÍČŮ

STANLEY



- 4-87-051: 6 x 7; 8 x 9; 10 x 11; 12 x 13; 14 x 15; 16 x 17 mm

- 4-87-052: 6 x 7; 8 x 9; 10 x 11; 12 x 13; 14 x 15; 16 x 17; 18 x 19; 20 x 21 mm

STANLEY	počet ks				Cena bez DPH	Cena s DPH
4-87-051	6	X	2	3253564870511	742,98	899,00
4-87-052	8	X	2	3253564870528	1 073,55	1 299,00

SADY OČKOPLOCHÝCH KLÍČŮ

STANLEY



- 4-87-053: 10; 11; 13; 14; 15; 17 mm

- 4-87-054: 8; 10; 11; 13; 14; 15; 17; 22 mm

STANLEY	počet ks				Cena bez DPH	Cena s DPH
4-87-053	6	X	2	3253564870535	660,33	799,00
4-87-054	8	X	2	3253564870542	990,91	1 199,00

NASTAVITELNÉ KLÍČE

STANLEY



- Kované z vysoce jakostní chrom-vanadové oceli
- Vroubkovaný seřizovací šnek
- Chromovaný povrch pro zvýšení odolnosti vůči povětrnostním vlivům, leštěné čelisti
- 23° úhel sklonu hlavy pro lepší přístup k hlavě šroubu / matici

STANLEY	rozměry v mm				Cena bez DPH	Cena s DPH
0-87-366	20 / 150	X	6	3253560873660	230,58	279,00
1-87-366	20 / 150	-	2	3253561873669	222,31	269,00
0-87-368	24 / 200	X	6	3253560873684	263,64	319,00
1-87-368	24 / 200	-	2	3253561873683	255,37	309,00
0-87-470	29 / 250	X	6	3253560874704	321,49	389,00
1-87-470	29 / 250	-	2	3253561874703	313,22	379,00
0-87-472	34 / 300	X	6	3253560874728	453,72	549,00
1-87-472	34 / 300	-	2	3253561874727	445,45	539,00
1-87-473	44 / 375	-	2	3253561874734	825,62	999,00

NASTAVITELNÉ KLÍČE

STANLEY



- Otvor pro zavěšení
- Chráněné fosfátováním proti korozi
- Kované z vysoce jakostní chrom-vanadové oceli
- Frézovaný povrch hlavy s metrickou a palcovou stupnicí
- Široké uplatnění v oborech jako jsou stavební, instalatérský, automobilový apod.
- Ergonomická bimateriální rukojeť pro pohodlné a pevné uchopení

STANLEY	rozměry v mm				Cena bez DPH	Cena s DPH
0-90-947	24 / 150	X	2	3253560909475	214,05	259,00
0-90-948	29 / 200	X	2	3253560909482	238,84	289,00
0-90-949	33 / 250	X	2	3253560909499	304,96	369,00
0-90-950	39 / 300	X	2	3253560909505	437,19	529,00
2-90-947	24 / 150	-	6	3253562909473	214,05	259,00
2-90-948	29 / 200	-	6	3253562909480	238,84	289,00
2-90-949	33 / 250	-	6	3253562909497	304,96	369,00
2-90-950	39 / 300	-	6	3253562909503	437,19	529,00

SADY ZÁSTRČNÝCH KLÍČŮ

STANLEY



- Z křemíkové oceli
- Povrchová úprava fosfátováním
- V kompaktním plastovém držáku
- 1-13-976: 1,5; 2; 2,5; 3; 4; 5; 6; 8; 10 mm (prodloužené s kuličkou)
- 1-13-929: 1,5; 2; 2,5; 3; 4; 5; 6; 8; 10 mm
- 1-13-947: 1,5; 2; 2,5; 3; 4; 5; 6; 8; 10 mm (prodloužené)

STANLEY	počet ks				Cena bez DPH	Cena s DPH
1-13-976	9	-	1	3253561139765	371,07	449,00
1-13-929	9	-	1	3253561139291	288,43	349,00
1-13-947	9	-	1	3253561139475	313,22	379,00

NOŽOVÉ SADY ZÁSTRČNÝCH METRICKÝCH ŠESTIHRANNÝCH KLÍČŮ

STANLEY



- Kompaktní skládací, kapesní nožové sady
- Barevné kódování nožových sad pro snadný výběr
- Červený=metrické
- 4-69-261 – 1,5; 2; 2,5; 3; 4; 5; 6 mm
- 4-69-262 – 2,5; 3; 4; 5; 6; 8; 10 mm

STANLEY	počet ks				Cena bez DPH	Cena s DPH
4-69-261	7	X	12	3253564692618	164,46	199,00
4-69-262	7	X	12	3253564692625	230,58	279,00

NOŽOVÁ SADA ZÁSTRČNÝCH KLÍČŮ TORX

STANLEY



- Obsah sady: T9; T10; T15; T20; T25; T27; T30; T40
- Zelený=Torx

STANLEY	počet ks				Cena bez DPH	Cena s DPH
4-69-263	8	X	12	3253564692632	230,58	279,00

SADY ŠESTIHRANNÝCH ZÁSTRČNÝCH KLÍČŮ

STANLEY



- Sady v praktickém plastovém držáku se závěsným očkem
- 0-69-251 – 1,5; 2; 2,5; 3; 4; 5; 5,5; 6 mm
- 0-69-252 – 1/16; 5/64; 3/32; 1/8; 5/32; 3/16; 7/32; 1/4"
- 0-69-253 – 1,5; 2; 2,5; 3; 4; 5; 5,5; 6; 8; 10 mm
- 0-69-256 – 1,5; 2; 2,5; 3; 4; 5; 6; 8; 10 mm (s kuličkou)
- 0-69-257 – 1/16"; 5/64"; 3/32"; 7/64"; 1/8"; 9/64"; 5/32"; 3/16"; 7/32"; 1/4"; 5/16"; 3/8"

STANLEY	počet ks				Cena bez DPH	Cena s DPH
0-69-251	8	X	12	3253560692513	90,08	109,00
0-69-252	8	X	12	3253560692520	90,08	109,00
0-69-253	10	X	12	3253560692537	164,46	199,00
0-69-256	9	X	6	3253560692568	354,55	429,00
0-69-257	11	X	6	3253560692575	395,87	479,00

9DÍLNÁ SADA 6HRANNÝCH ZÁSTRČNÝCH KLÍČŮ S KULIČKOU V NASAZOVACÍ RUKOJETI

STANLEY



- Obsah sady: 1,5; 2; 2,5; 3; 4; 5; 6; 8; 10 mm
- Multifunkční rukojeť lze nasadit buď jako „L“ prodloužení ramene klíče pro dosažení maximální síly, nebo jako „T“ pro dosažení maximální přesnosti rozložení působící síly
- Vyrobeny z vysoce jakostní chrom-vanadové oceli
- Možnost použití při náklonu do 25°

STANLEY	počet ks				Cena bez DPH	Cena s DPH
0-89-904	9	X	10	3253560899042	519,83	629,00

KLEŠTĚ

SNADNÉ POUŽITÍ A OVLADATELNOST

Tepelně zušlechtnuté čelisti s povrchovou úpravou zaručují vyšší pevnost

Ergonomické měkké rukojeti ze dvou materiálů zvyšují komfort

V nabídce jsou 4 modely: boční, kombinované, koncové a prodloužené

Kombinovaný převodový mechanismus poskytuje až o 41 % vyšší výkon

Kovaná konstrukce z uhlíkové oceli zaručuje odolnost



STANLEY	popis				Cena bez DPH	Cena s DPH
FMHT0-70813	kombinační	X	6	3253560708139	428,93	519,00
FMHT0-70814	boční štípací	X	6	3253560708146	371,07	449,00
FMHT0-70812	prodloužené	X	6	3253560708122	371,07	449,00
FMHT0-71851	čelní štípací	X	2	3253560718510	371,07	449,00
FMHT0-72415	kombinační, boční štípací, prodloužené	X	2	3253560724153	1 156,20	1 399,00

FATMAX® KLEŠTĚ

STANLEY
FATMAX

- Kované a tepelně zušlechtněné z oceli s vysokým podílem chromu pro dlouhou životnost a vysokou odolnost

- Ručně broušené, indukčně kalené stříhací čelisti
- Bimateriální rukojeti, ergonomicky tvarované
- Odpovídající DIN/ISO/ANSI normám

0-89-858
0-89-859



0-89-869
0-89-870



0-89-860
0-89-861



0-89-875



0-89-874



0-84-496



0-89-871
0-89-872



0-89-873





0-84-495



0-89-866
0-89-867
0-89-868



Made in France

STANLEY	popis				Cena bez DPH	Cena s DPH
0-89-874	na stříhání kabelů, 215 mm	X	4	3253560898748	362,81	439,00
0-89-875	čelní štípací, 160 mm	X	4	3253560898755	354,55	429,00
0-89-858	boční štípací, 152 mm	X	4	3253560898588	296,69	359,00
0-89-859	boční štípací, 190 mm	X	4	3253560898595	329,75	399,00
0-89-860	spec. tvrzené boční štípací, 175 mm	X	4	3253560898601	346,28	419,00
0-89-861	spec. tvrzené boční štípací, 200 mm	X	4	3253560898618	371,07	449,00
0-89-866	kombinační, 160 mm	X	4	3253560898663	321,49	389,00
0-89-867	kombinační, 180 mm	X	4	3253560898670	346,28	419,00
0-89-868	kombinační, 200 mm	X	4	3253560898687	371,07	449,00
0-89-869	s prodlouženými čelistmi, 160 mm	X	4	3253560898694	321,49	389,00
0-89-870	s prodlouženými čelistmi, 200 mm	X	4	3253560898700	329,75	399,00
0-89-871	se zahnutými čelistmi, 160 mm	X	4	3253560898717	321,49	389,00
0-89-872	se zahnutými čelistmi, 200 mm	X	4	3253560898724	346,28	419,00
0-89-873	odizolovávací, 160 mm	X	4	3253560898731	362,81	439,00
0-84-495	s plochými čelistmi, 152 mm	X	4	3253560844950	247,11	299,00
0-84-496	s kulatými čelistmi, 165 mm	X	4	3253560844967	329,75	399,00

FATMAX® MINIKLEŠTĚ

STANLEY
FATMAX

- Kované a tepelně zušlechtně z oceli s vysokým podílem chromu pro dlouhou životnost a vysokou odolnost

- Ručně broušené, indukčně kalené stříhací čelisti
- Bimateriální rukojeti, ergonomicky tvarované
- Odpovídající DIN/ISO/ANSI normám



Made in France

STANLEY	popis				Cena bez DPH	Cena s DPH
FMHT0-80516	kombinační, 120 mm	X	4	3253560805166	189,26	229,00
FMHT0-80517	s prodlouženými čelistmi, 125 mm	X	4	3253560805173	189,26	229,00
FMHT0-80518	boční štípací, 110 mm	X	4	3253560805180	189,26	229,00
FMHT0-80519	čelní štípací, 105 mm	X	4	3253560805197	197,52	239,00
FMHT0-80520	s prod. čelistmi (úzké), 150 mm	X	4	3253560805203	197,52	239,00
FMHT0-80523	s prod. zahnutými čelistmi, 130 mm	X	4	3253560805234	197,52	239,00
FMHT0-80524	3dílná sada minikleští	X	2	3253560805241	619,01	749,00
FMHT0-80541	6dílná sada minikleští	X	2	3253560805418	990,91	1 199,00

MAXSTEEL IZOLOVANÉ KLEŠTĚ VDE

STANLEY

- Každý kus je testován napětím 10 000 V
- Čep umožňující lehké stříhání se sníženou námahou
- Chromované čelisti odolné proti korozi
- Tepelně zušlechtněný výkovek, indukčně kalená stříhací ostří

- Bimateriální rukojeti s chránitky pro větší bezpečí a pohodlí při práci
- V souladu s normami EN60900, IEC/CEI900, VDE0680

0-84-000
0-84-001
0-84-002



0-84-003
0-84-004
0-84-009



0-84-010



0-84-006
0-84-007



0-84-008

0-84-294



0-84-016

Made in France

STANLEY	popis				Cena bez DPH	Cena s DPH
0-84-000	kombinační, 150 mm	X	4	3253560840006	404,13	489,00
0-84-001	kombinační, 175 mm	X	4	3253560840013	412,40	499,00
0-84-002	kombinační, 200 mm	X	4	3253560840020	428,93	519,00
0-84-003	boční štípací, 180 mm	X	4	3253560840037	428,93	519,00
0-84-004	boční štípací, 200 mm	X	4	3253560840044	478,51	579,00
0-84-006	s prodlouženými čelistmi, 160 mm	X	4	3253560840068	371,07	449,00
0-84-007	s prodlouženými čelistmi, 200 mm	X	4	3253560840075	412,40	499,00
0-84-008	se zahnutými čelistmi, 200 mm	X	4	3253560840082	428,93	519,00
0-84-009	boční štípací úzké, 160 mm	X	4	3253560840099	371,07	449,00
0-84-010	odizolovávací, 160 mm	X	4	3253560840105	412,40	499,00
0-84-016	čelní štípací, 160 mm	X	4	3253560840167	428,93	519,00
0-84-294	síko kleště, 255 mm	X	4	3253560842949	453,72	549,00

FATMAX® SIKO KLEŠTĚ

STANLEY
FATMAX



- Snadné použití díky PushLock™ uvolňovacímu tlačítku pro přestavení čelistí
- Indukčně kalené čelisti pro zajištění vysoké odolnosti a dlouhé životnosti
- Kovaná, velmi pevná konstrukce těla
- Ergonomicky tvarované bimateriální rukojeti pro pevné a pohodlné držení

- Optimální tvar čelistí - umožňuje snadný přístup i do omezeného prostoru a rozšiřuje možnosti použití
- Variabilní nastavování čelistí - každé kleště této řady mají 17 nastavitelných poloh

STANLEY	délka v mm	hmotnost v g				Cena bez DPH	Cena s DPH
0-84-647	203	198	X	4	3253560846473	371,07	449,00
0-84-648	254	380	X	4	3253560846480	412,40	499,00
0-84-649	304	630	X	4	3253560846497	495,04	599,00

FATMAX® SIKO KLEŠTĚ

STANLEY
FATMAX



- Snadné použití díky PushLock™ uvolňovacímu tlačítku pro přestavení čelistí
- Indukčně kalené čelisti pro zajištění vysoké odolnosti a dlouhé životnosti
- Kovaná, velmi pevná konstrukce těla

- Ergonomicky tvarované bimateriální rukojeti pro pevné a pohodlné držení
- Laserem vyznačené polohy usnadňující nastavení požadované pozice

STANLEY	délka v mm				Cena bez DPH	Cena s DPH
0-84-645	150	X	4	3253560846459	354,55	429,00
0-84-646	200	X	4	3253560846466	371,07	449,00

KRIMPOVACÍ KLEŠTĚ

STANLEY



- Pro lisování předizolovaných spojek průřezu 1,5 - 2,5 - 6 mm² max. a neizolovaných spojek průřezu 1,5 - 6 mm² max.

- Odizolování kabelů od 0,75 do 6 mm²

STANLEY	délka v mm				Cena bez DPH	Cena s DPH
STHT0-75414	220	X	10	3253560754143	139,67	169,00

DĚROVACÍ KLEŠTĚ

STANLEY



- Vhodné pro děrování kůže a látek
- 6 různých průměrů otvorů: 3; 3,2; 3,5; 4; 4,5; 5 mm

- Ergonomické rukojeti
- Chromovaný povrch kleští

STANLEY	délka v mm				Cena bez DPH	Cena s DPH
STHT0-75044	220	X	15	3253560750442	371,07	449,00

UNIVERZÁLNÍ NÁŘADÍ 14 V 1

STANLEY



- Bezpečný zajišťovací mechanismus pro snadnou a bezpečnou volbu nástroje
- Odolné a pevné tělo s ocelovými vložkami
- Kompaktní a sklápěcí konstrukce
- Nástroje lze zajistit v poloze 90°, 135° a 180°
- Funkce nástroje: nástrčné klíče: 10, 11, 12 a 13 mm; šroubovací nástavce 1/4"; ploché - 2 x šestihřanné; 2 x Ph; 2 x nožová čepel; pilník; pilka a otvírák na konzervy

STANLEY	popis				Cena bez DPH	Cena s DPH
STHT0-70695	14 v 1	X	4	3253560706951	412,40	499,00

FATMAX® MULTIFUNKČNÍ NÁSTROJ 16 V 1

STANLEY
FATMAX



- Odolná kovová konstrukce
- Pryžové rukojeti pro pevný úchop
- Černěný povrch příslušenství
- Kleště, štípačky, nůžky, nůž, pilka, 4 x šroubovák, otvírák na plechovky i láhve, pilník, 5cm měřítko

STANLEY	popis				Cena bez DPH	Cena s DPH
FMHT0-72414	16 v 1	X	4	3253560724146	412,40	499,00

FATMAX® ODIZOLOVÁVACÍ KLEŠTĚ

STANLEY
FATMAX



- Pro odizolování kabelů Ø 10 až 22 mm
- Možnost nastavení délky odizolovaného kabelu
- Bimateriální rukojeť pro pohodlné držení

STANLEY	hmotnost v g				Cena bez DPH	Cena s DPH
FMHT0-96230	350	X	4	3253560962302	495,04	599,00

SADY KLEŠTÍ CONTROLGRIP

STANLEY
FATMAX



- Bimateriální ergonomická rukojeť pro pohodlné držení
- Kované z karbonové oceli
- Všechny exponované ocelové povrchy jsou přebroušené a chráněné proti korozi
- Indukčně kalená ostří, temperované čelisti pro dlouhou životnost
- STHT0-74471: Kombinační, boční, SIKO
- STHT0-75094: Kombinační, boční, prodloužené

STANLEY	popis				Cena bez DPH	Cena s DPH
STHT0-74471	3dílná sada	X	6	3253560744717	660,33	799,00
STHT0-75094	3dílná sada	X	6	3253560750947	577,69	699,00

KLEŠTĚ CONTROLGRIP

SNADNÉ POUŽITÍ A OVLADATELNOST

Indukčně kalená ostří,
temperované čelisti
pro dlouhou životnost

Bimateriální ergonomická
rukojeť pro pohodlné držení

Kované z karbonové oceli



STANLEY	původní kód	popis				Cena bez DPH	Cena s DPH
STHTO-74361	0-84-076	SIKO, 250 mm	X	6	3253560743611	321,49	389,00
STHTO-74362	0-84-054	boční štípací, 150 mm	X	12	3253560743628	230,58	279,00
STHTO-74363	0-84-053	prodloužené, 150 mm	X	12	3253560743635	205,79	249,00
STHTO-74364	0-84-625	prodloužené, 200 mm	X	12	3253560743642	222,31	269,00
STHTO-74367	0-84-056	kombinační, 200 mm	X	12	3253560743673	247,11	299,00
STHTO-74454	0-84-055	kombinační, 180 mm	X	12	3253560744540	222,31	269,00
STHTO-74456	0-84-623	kombinační, 150 mm	X	12	3253560744564	205,79	249,00
STHTO-74455	0-84-622	boční štípací, 180 mm	X	12	3253560744557	263,64	319,00
STHTO-75065	0-84-071	zahnuté čelisti, 150 mm	X	12	3253560750657	230,58	279,00
STHTO-75066	0-84-072	zahnuté čelisti, 200 mm	X	12	3253560750664	238,84	289,00
STHTO-75067	0-84-077	čelní štípací, 150 mm	X	12	3253560750671	238,84	289,00
STHTO-75068	0-84-075	odizolovávací, 150 mm	X	12	3253560750688	238,84	289,00

SPECIÁLNÍ KLEŠTĚ

FATMAX® SAMOSVORNÉ KLEŠTĚ S OBLÝMI ČELISTMI



STANLEY
FATMAX

- Indukčně kalené čelisti zajišťují vysokou pevnost a odolnost
- Uvolnění čelistí jednoduchým stiskem žluté páčky
- Patentovaný blokovací mechanismus
- Antikoroziní povlak kleští
- Snadné nastavení čelistí a jejich tlaku



STANLEY	délka v mm				Cena bez DPH	Cena s DPH
FMHT0-75409	180	X	4	3253560754099	313,22	379,00
FMHT0-74886	250	X	2	3253560748869	354,55	429,00

FATMAX® SAMOSVORNÉ KLEŠTĚ S PŘÍMÝMI ČELISTMI



STANLEY
FATMAX

- Indukčně kalené čelisti zajišťují vysokou pevnost a odolnost
- Uvolnění čelistí jednoduchým stiskem žluté páčky
- Patentovaný blokovací mechanismus
- Antikoroziní povlak kleští
- Snadné nastavení čelistí a jejich tlaku



STANLEY	délka v mm				Cena bez DPH	Cena s DPH
FMHT0-75467	180	X	4	3253560754679	313,22	379,00
FMHT0-74884	250	X	2	3253560748845	371,07	449,00

FATMAX® SAMOSVORNÉ KLEŠTĚ S PRODLOUŽENÝMI ČELISTMI



STANLEY
FATMAX

- Indukčně kalené čelisti zajišťují vysokou pevnost a odolnost
- Uvolnění čelistí jednoduchým stiskem žluté páčky
- Patentovaný blokovací mechanismus
- Antikoroziní povlak kleští
- Snadné nastavení čelistí a jejich tlaku



STANLEY	délka v mm				Cena bez DPH	Cena s DPH
FMHT0-75438	150	X	4	3253560754389	230,58	279,00
FMHT0-74888	225	X	2	3253560748883	313,22	379,00

FATMAX® SAMOSVORNÉ KLEŠTĚ S "C" ČELISTMI



STANLEY
FATMAX

- Indukčně kalené čelisti zajišťují vysokou pevnost a odolnost
- Uvolnění čelistí jednoduchým stiskem žluté páčky
- Patentovaný blokovací mechanismus
- Antikoroziní povlak kleští
- Snadné nastavení čelistí a jejich tlaku



STANLEY	délka v mm				Cena bez DPH	Cena s DPH
FMHT0-75408	150	X	4	3253560754082	271,90	329,00
FMHT0-74892	280	X	2	3253560748920	519,83	629,00

UPÍNACÍ KLEŠTĚ S OBLÝMI ČELISTMI

STANLEY



- Nastavení čelistí a jejich tlaku se provádí vroubkovaným kolečkem na konci horní rukojeti, uvolnění jednoduchým stiskem žluté páčky

- V čelistech integrované ostří na štípání drátu
- Kované, frézované čelisti zajišťují vysokou pevnost a odolnost

STANLEY	délka v mm				Cena bez DPH	Cena s DPH
0-84-808	185	X	4	3253560848088	247,11	299,00
0-84-809	225	X	4	3253560848095	288,43	349,00

UPÍNACÍ KLEŠTĚ S PŘÍMÝMI ČELISTMI

STANLEY



- Kované, frézované čelisti zajišťují vysokou pevnost a odolnost
- Nastavení čelistí a jejich tlaku se provádí vroubkovaným kolečkem na konci horní rukojeti, uvolnění jednoduchým stiskem žluté páčky

- V čelistech integrované ostří na štípání drátu
- Chromovaný povrch – ochrana vůči korozi

STANLEY	délka v mm				Cena bez DPH	Cena s DPH
0-84-810	190	X	4	3253560848101	247,11	299,00
0-84-811	225	X	4	3253560848118	304,96	369,00

UPÍNACÍ KLEŠTĚ S PRODLOUŽENÝMI ÚZKÝMI ČELISTMI

STANLEY



- Kované, frézované čelisti zajišťují vysokou pevnost a odolnost
- Nastavení čelistí a jejich tlaku se provádí vroubkovaným kolečkem na konci horní rukojeti, uvolnění jednoduchým stiskem žluté páčky

- V čelistech integrované ostří na štípání drátu

STANLEY	délka v mm				Cena bez DPH	Cena s DPH
0-84-812	170	X	4	3253560848125	230,58	279,00
0-84-813	215	X	4	3253560848132	247,11	299,00

UPÍNACÍ KLEŠTĚ „C”

STANLEY



- Čelisti se uvolňují stiskem žluté páčky na spodní rukojeti - snadné otevření jednou rukou
- Kované, frézované čelisti zajišťují vysokou pevnost a odolnost
- Chromovaný povrch kleští

- Nastavení čelistí a jejich tlaku se provádí vroubkovaným kolečkem na konci horní rukojeti
- Čelistové destičky na čepu se náklonem přizpůsobí tvaru upnutého předmětu

STANLEY	délka v mm				Cena bez DPH	Cena s DPH
0-84-815	170	X	4	3253560848156	280,17	339,00
0-84-816	285	X	4	3253560848163	428,93	519,00

UPÍNACÍ KLEŠTĚ S „V” SPODNÍ ČELISTÍ

STANLEY



- Kované, frézované čelisti zajišťují vysokou pevnost a odolnost
- Chromovaný povrch kleští
- Nastavení čelistí a jejich tlaku se provádí vroubkovaným kolečkem na konci horní rukojeti

- Spodní čelist do „V” umožňuje upnutí částečně oblých předmětů a trubek

STANLEY	délka v mm				Cena bez DPH	Cena s DPH
0-84-814	225	X	4	3253560848149	304,96	369,00

STANLEY® FATMAX® PŘEVODOVÉ NŮŽKY NA PLECH ERGO



STANLEY
FATMAX

- Vhodné pro intenzivní využití, životnost 50 tisíc pracovních cyklů
- Kované z chrom-molybdenové oceli, vroubkované ostří nůžek zabraňuje klouzání materiálu během stříhání
- Stříhají válcovanou ocel do 1,2 mm a nerezovou ocel do 0,8 mm
- Mechanismus zabraňující zaseknutí nůžek ve stříhaném materiálu
- Automatické odblokování zámku aretace jednoduchým stisknutím rukojeti
- Vylepšené ergonomické rukojeti snižují riziko zranění
- Vyznačená stupnice na čelisti
- Zvýšená kapacita stříhu až 37 mm

STANLEY	délka v mm				Cena bez DPH	Cena s DPH
FMHT73557-0	250, pravé	X	4	3253560735579	453,72	549,00
FMHT73755-0	250, levé	X	4	3253560737559	453,72	549,00
FMHT73756-0	250, přímé	X	4	3253560737566	453,72	549,00

FATMAX® PŘEVODOVÉ NŮŽKY NA PLECH PŘÍMÉ



STANLEY
FATMAX

- Možnost stříhání hliníku, mědi, drátového pletiva, kůže a plastů
- Kované z chrom-molybdenové oceli, vroubkované ostří čelistí brání klouzání materiálu ze stříhu
- Automatické odblokování zámku aretace jednoduchým stisknutím rukojeti
- Permanentní identifikační destička informující o směru stříhu
- Zpřevodované, pro menší sílu potřebnou ke stříhání
- Stříhají válcovanou ocel od 0,7 do 1,2 mm
- Bimateriální ergonomické rukojeti

STANLEY	délka v mm				Cena bez DPH	Cena s DPH
2-14-563	250	X	6	3253562145635	329,75	399,00
2-14-566	300	X	6	3253562145666	387,60	469,00

FATMAX® PŘEVODOVÉ NŮŽKY NA PLECH



STANLEY
FATMAX

- Možnost stříhání hliníku, mědi, drátového pletiva, kůže a plastů
- Stříhají válcovanou ocel od 0,7 do 1,2 mm
- Bimateriální ergonomická rukojeť
- Automatické odblokování zámku aretace jednoduchým stisknutím rukojeti
- Zpřevodované, pro menší sílu potřebnou ke stříhání
- Kované z chrom-molybdenové oceli, vroubkované ostří čelistí brání klouzání materiálu ze stříhu

STANLEY	délka v mm				Cena bez DPH	Cena s DPH
2-14-562	250, levé	X	6	3253562145628	329,75	399,00
2-14-564	250, pravé	X	6	3253562145642	329,75	399,00

FATMAX® PŘEVODOVÉ NŮŽKY NA PLECH VYHNUTÉ



STANLEY
FATMAX

- Možnost stříhání hliníku, mědi, drátového pletiva, kůže a plastů
- Stříhají válcovanou ocel do 1,2 mm a nerezovou ocel do 0,7 mm
- Bimateriální ergonomická rukojeť
- Vroubkované ostří nůžek zabraňuje klouzání materiálu během stříhání
- Zpřevodované, pro menší sílu potřebnou ke stříhání
- Kované z chrom-molybdenové oceli

STANLEY	délka v mm				Cena bez DPH	Cena s DPH
2-14-567	250, levé	X	6	3253562145673	387,60	469,00
2-14-568	250, pravé	X	6	3253562145680	387,60	469,00

NŮŽKY



STANLEY

- Titanové ostří pro dlouhou životnost
- Bimateriální rukojeť zaručuje komfort pro uživatele

- Jednodílná konstrukce čepelí nůžek pro větší odolnost
- Automatické rozevírání pomocí pružiny

STANLEY	délka v mm				Cena bez DPH	Cena s DPH
STHT0-14103	200	X	4	3253560141035	288,43	349,00

UNIVERZÁLNÍ NŮŽKY



STANLEY

- Zubaté ostří drží materiál na určeném místě a poskytuje čistý a přesný stříh
- Nože nůžek z nerezové oceli zaručují dlouhou životnost

- Ergonomické rukojeti poskytují snadné a pohodlné použití
- Stříhají provázky, silné tkaniny, řemeny a jiné odolné materiály

STANLEY	délka v mm				Cena bez DPH	Cena s DPH
STHT0-14102	240	X	4	3253560141028	205,79	249,00

MULTIFUNKČNÍ NÁSTROJ 12 V 1



STANLEY

- Funkce nástroje: univerzální kleště s vroubkovanými čelistmi, v čelistech integrované ostří na stříhání drátů, pilka, malý nůž, velký nůž, otvírák na konzervy, kleště s oblými čelistmi, 3; 6 a 8mm plochý šroubovák, křížový šroubovák Phillips a pilník

- Vyroben z nerezové oceli

STANLEY	délka v mm				Cena bez DPH	Cena s DPH
0-84-519	170 mm	X	5	3253560845193	412,40	499,00

MULTIFUNKČNÍ NÁSTROJ 12 V 1



STANLEY

- Funkce nástroje: kleště, nůž, pilka, nůžky, pilník na dřevo a kov, Ph a plochý šroubovák, měřítko, otvírák lahví a konzerv
- Vyroben z nerezové oceli

STANLEY	délka v mm				Cena bez DPH	Cena s DPH
STHT0-28111	170 mm	X	6	3253560281113	412,40	499,00

MULTITOOL 12 V 1 VČETNĚ NOŽE



STANLEY

- Multitool 12 v 1

- Zavírací nůž

STANLEY	popis				Cena bez DPH	Cena s DPH
STHT0-71028	multitool 12 v 1 včetně nože	X	4	3253560710286	495,04	599,00

MINIMULTITOOL



STANLEY

- Leštěný povrch

- Multifunkční nástroj obsahuje: pilku, kombinační kleště, nůž, pilník, otvírák konzerv, šroubováky Ph1 a 3mm plochý

STANLEY	popis				Cena bez DPH	Cena s DPH
STHT0-70648	minimultitool	X	6	3253560706487	222,31	269,00



ÚLOŽNÉ SYSTEMY NA NÁŘADÍ



BRAŠNY NA NÁŘADÍ

FATMAX® 18" BRAŠNA NA NÁŘADÍ S OVÁLNÝM VÍKEM

STANLEY
FATMAX.



- Velký úložný prostor - oválná horní symetrická konstrukce vytváří přídavný úložný prostor ve srovnání s běžnými brašnami
- Vstříkované dno z polypropylenu chrání před vlhkostí a znečištěním
- Vyrobená z pevné a odolné tkaniny s hustotou 600 vláken
- Svislé úložné kapsy pro snadný a rychlý přístup k nářadí
- Ergonomický design s ramenním popruhem s vycpávkou a pryžovou rukojetí pro pohodlné přenášení těžkých předmětů
- Nosnost brašny 20 kg

STANLEY	rozměry v cm				Cena bez DPH	Cena s DPH
FMST1-70749	50 x 31 x 26	-	4	3253561707490	1 652,07	1 999,00

FATMAX® BRAŠNA PRO INSTALATÉRY

STANLEY
FATMAX.



- Dvojité boční otevírání - umožňuje oddělení materiálu, nářadí atd.
- Ochranný materiál odolný proti vlhkosti na bocích brašny
- Ideální uložení a ochrana pro nářadí
- Vnější a vnitřní kapsy zaručují dokonalé uspořádání
- Svislé úložné kapsy zaručují rychlý a snadný přístup ke každému nářadí a k malým dílům
- Vstříkované dno z polypropylenu chrání před vlhkostí a znečištěním
- Pevná kovová rukojeť pro bezpečné přenášení
- Nosnost brašny 20 kg

STANLEY	rozměry v cm				Cena bez DPH	Cena s DPH
FMST1-70719	49 x 30 x 24	-	4	3253561707193	1 652,07	1 999,00

FATMAX® 18" BRAŠNA NA NÁŘADÍ

STANLEY
FATMAX.



- Vyrobená z odolných materiálů s hustotou 600 vláken, které zaručují vnitřní ochranu proti poškození nářadí
- Vstříkované dno z polypropylenu chrání před vlhkostí a znečištěním
- Otevřený design brašny s velkým úložným prostorem
- Svislé úložné kapsy pro rychlý a snadný přístup k nářadí
- Ramenní popruh s vycpávkou a pryžovou rukojetí pro pohodlné přenášení těžkých předmětů
- Nosnost brašny 20 kg

STANLEY	rozměry v cm				Cena bez DPH	Cena s DPH
FMST1-71180	49 x 27 x 23	-	4	3253561711800	1 569,42	1 899,00

FATMAX® BRAŠNA NA NÁŘADÍ

STANLEY
FATMAX.



- Speciální design brašny, výborný přístup k uloženému nářadí
- Velký úložný prostor např. pro elektro nářadí
- Vstříkované dno z polypropylenu chrání před vlhkostí a znečištěním
- Ergonomický design s ramenním popruhem
- Nosnost brašny 20 kg

STANLEY	rozměry v cm				Cena bez DPH	Cena s DPH
FMST1-73607	43 x 28 x 31	-	4	3253561736070	1 486,78	1 799,00

FATMAX® BRAŠNA NA NÁŘADÍ QUICK ACCESS

STANLEY
FATMAX



- Vyrobená z pevné a odolné tkaniny s hustotou 600 vláken
- Příhrádky a kapsy pro snadnou orientaci v uloženém nářadí
- Extra velké příhrádky se snadným přístupem, možnost uložení elektrického nářadí, organizeru apod.
- Vstříkované polypropylenové dno chrání obsah před vlhkostí a nečistotami

- Nářadí není součástí dodávky
- Objem 62 l, nosnost brašny 25 kg



STANLEY	rozměry v cm				Cena bez DPH	Cena s DPH
FMST1-80147	49 x 35 x 29	-	4	3253561801471	2 065,29	2 499,00

FATMAX® BRAŠNA NA KOLEČKÁCH

STANLEY
FATMAX



- Vyrobená z pevné a odolné tkaniny s hustotou 600 vláken
- Příhrádky a kapsy pro snadnou orientaci v uloženém nářadí
- Vstříkované polypropylenové dno chrání obsah před vlhkostí a nečistotami

- Kolečka pro snadnou manipulaci
- Odolná teleskopická rukojeť
- Nářadí není součástí dodávky
- Nosnost brašny 20 kg



STANLEY	rozměry v cm				Cena bez DPH	Cena s DPH
FMST1-80148	50 x 36 x 41	-	2	3253561801488	2 313,22	2 799,00

FATMAX® BATOH NA NÁŘADÍ QUICK ACCESS

STANLEY
FATMAX



- Vyroben z pevné a odolné tkaniny s hustotou 600 vláken
- Místo pro uložení laptopu
- Velké příhrádky se snadným přístupem, možnost uložení elektrického nářadí, organizeru apod.
- Vstříkované polypropylenové dno chrání obsah před vlhkostí a nečistotami
- Ramenní popruhy a zadní strana batohu polstrovány prodyšným materiálem

- Nářadí není součástí dodávky
- Objem 54 l, nosnost batohu 25 kg



STANLEY	rozměry v cm				Cena bez DPH	Cena s DPH
FMST1-80144	34 x 47 x 23	-	4	3253561801440	2 065,29	2 499,00

FATMAX® BATOH NA NÁŘADÍ NA KOLEČKÁCH

STANLEY
FATMAX



- Vyroben z pevné a odolné tkaniny s hustotou 600 vláken
- Příhrádky a kapsy pro snadnou orientaci v uloženém nářadí
- Vstříkované polypropylenové dno chrání obsah před vlhkostí a nečistotami
- Vyjímatelná přepážka se sponou na opasek a držáky nářadí umožňuje samostatnou manipulaci s nejpoužívanějšími nářadím

- Pevná konstrukce udržuje při odložení stálý tvar
- Ramenní popruhy a zadní strana batohu polstrovány prodyšným materiálem
- Oddělená, vyztužená příhrádka pro uložení notebooku, elektro nářadí, apod.
- Objem 28 l
- Rukojeť a kolečka pro snadnou manipulaci
- Nářadí není součástí dodávky
- Nosnost batohu 20 kg

STANLEY	rozměry v cm				Cena bez DPH	Cena s DPH
1-79-215	42 x 54 x 21	-	2	3253561792151	1 652,07	1 999,00

FATMAX® BATOH NA NÁŘADÍ

STANLEY
FATMAX



- Vyroben z pevné a odolné tkaniny s hustotou 600 vláken
- Příhrádky a kapsy pro snadnou orientaci v uloženém nářadí
- Vstříkované polypropylenové dno chrání obsah před vlhkostí a nečistotami
- Vyjímatelná přepážka se sponou na opasek a držáky nářadí umožňuje samostatnou manipulaci s nejpoužívanějším nářadím
- Pevná konstrukce udržuje při odložení stálý tvar
- Ramenní popruhy a zadní strana batohu polstrované prodyšným materiálem
- Oddělená, vyztužená příhrádka pro uložení notebooku, elektro nářadí, apod.
- Objem 27 l
- Nářadí není součástí dodávky
- Nosnost batohu 20 kg

STANLEY	rozměry v cm				Cena bez DPH	Cena s DPH
1-95-611	40 x 50 x 21	-	1	3253561956119	1 486,78	1 799,00

STANLEY® BATOH NA NÁŘADÍ

STANLEY



- Vyroben z pevné a odolné tkaniny s hustotou 600 vláken
- Vstříkované polypropylenové dno chrání obsah před vlhkostí a nečistotami
- Pevná konstrukce udržuje při odložení stálý tvar
- Ramenní popruhy a zadní strana batohu polstrované prodyšným materiálem
- Oddělená, vyztužená příhrádka pro uložení notebooku, elektro nářadí, apod.
- Objem 20 l, nosnost batohu 15 kg

STANLEY	rozměry v cm				Cena bez DPH	Cena s DPH
STST1-72335	30 x 45 x 17	-	4	3253561723353	1 073,55	1 299,00

FATMAX® BRAŠNA NA LAPTOP A NÁŘADÍ

STANLEY
FATMAX



- Vyroben z pevné a odolné tkaniny s hustotou 600 vláken
- Kapsa na laptop (až 15,6")
- Pohodlný ramenní popruh s polstrováním
- Ergonomické pryžové opláštění držadla
- Pevné voděodolné plastové dno
- Nářadí není součástí dodávky brašny
- Nosnost brašny 20 kg



STANLEY	rozměry v cm				Cena bez DPH	Cena s DPH
FMST1-80149	43 x 32 x 15	-	4	3253561801495	1 238,84	1 499,00

FATMAX® BRAŠNA NA NÁŘADÍ

STANLEY
FATMAX



- Vyroben z pevné a odolné tkaniny s hustotou 600 vláken
- Kritická místa (rohy, hrany) zesílené kůží
- Pohodlný ramenní popruh s polstrováním
- Ergonomické pryžové opláštění držadel
- Držadla prošitá pro zvýšení odolnosti a pevnosti
- Pevné voděodolné plastové dno
- Nářadí není součástí dodávky brašny
- Nosnost brašny 20 kg

STANLEY	rozměry v cm				Cena bez DPH	Cena s DPH
1-93-950	46 x 31 x 21	-	4	3253561939501	825,62	999,00

FATMAX® BRAŠNA – ORGANIZER NA NÁŘADÍ

STANLEY
FATMAX



- Velmi odolný – použitý materiál poskytuje uloženému nářadí maximální ochranu
- Snadný přístup k nářadí díky jeho uložení ve vzpřímené poloze
- Zesílená konstrukce - plastové krytí hran snižuje opotřebení
- Ergonomický – pogumovaná rukojeť a polstrovaný ramenní popruh
- Díky „A“ -rámové konstrukci je možné jeho postavení na podlahu či zavěšení na štafle
- Nářadí není součástí dodávky organizera
- Nosnost brašny 20 kg

STANLEY	rozměry v cm				Cena bez DPH	Cena s DPH
1-94-231	49 x 27 x 23	-	2	3253561942310	1 569,42	1 899,00

FATMAX® 20" BRAŠNA NA NÁŘADÍ S VÍKEM

STANLEY
FATMAX



- Vstříkované polypropylenové dno pro ochranu obsahu před mokrem a nečistotami
- Vyrobená z pevné a odolné tkaniny s hustotou 600 vláken
- Vnitřní kapsy např. na baterie k elektrickému nářadí
- Kapsy na možnost ukládání osobních věcí
- Možnost uzavírání brašny víkem a tím tak chránit elektrické a ruční nářadí
- Nosnost brašny 20 kg

STANLEY	rozměry v cm				Cena bez DPH	Cena s DPH
1-79-213	49 x 31 x 28	-	1	3253561792137	1 652,07	1 999,00

FATMAX® PŘEPRAVKA NA NÁŘADÍ QUICK ACCESS

STANLEY
FATMAX



- Vyrobená z pevné a odolné tkaniny s hustotou 600 vláken
- Velmi pevná a odolná kovová rukojeť
- Poutka pro připevnění vodováhy
- Vnitřní přihrádky a oka pro uložení drobného nářadí
- Ergonomické pryžové opláštění držadla
- Vstříkované polypropylenové dno chrání obsah před vlhkostí a nečistotami
- Rozevíratelné boční přihrádky pro snadný přístup k nářadí
- Nářadí není součástí dodávky
- Objem 32 l, nosnost přepravky 25 kg



STANLEY	rozměry v cm				Cena bez DPH	Cena s DPH
FMST1-80146	50 x 30 x 36	-	4	3253561801464	2 065,29	2 499,00

FATMAX® OTEVŘENÁ PŘEPRAVKA NA NÁŘADÍ

STANLEY
FATMAX



- Vyrobená z pevné a odolné tkaniny s hustotou 600 vláken
- Velmi pevná a odolná rukojeť
- Odolný nylonový kryt schránky na pilku ocasku se zajištěním pomocí suchého zipu
- Oprýžovaná poutka pro připevnění vodováhy
- Vnitřní pružná oka pro uložení nářadí
- Ergonomické pryžové opláštění držadla
- Pevné voděodolné plastové dno
- Objem 21,5 l, nosnost přepravky 20 kg

STANLEY	rozměry v cm				Cena bez DPH	Cena s DPH
1-93-951	47 x 35 x 20	-	4	3253561939518	1 032,23	1 249,00

STANLEY® 18" OTEVŘENÁ PŘEPRAVKA

STANLEY



- Vyrobená z pevné a odolné tkaniny s hustotou 600 vláken
- Velmi pevná a odolná rukojeť
- Vnitřní pružná oka pro uložení nářadí
- Ergonomické pryžové opláštění držadla
- Pevné voděodolné plastové dno
- Nosnost přepravky 15 kg

STANLEY	rozměry v cm				Cena bez DPH	Cena s DPH
STST1-70712	47 x 34 x 23	-	2	3253561707124	990,91	1 199,00

STANLEY® HLUBOKÁ BRAŠNA NA NÁŘADÍ

STANLEY



- Vyrobená z pevné a odolné tkaniny s hustotou 600 vláken
- Ramenní popruh pro snadné přenášení
- Kapsy pro snadné a bezpečné uložení věcí
- Nosnost brašny 15 kg

STANLEY	rozměry v cm				Cena bez DPH	Cena s DPH
STST1-73615	39 x 26 x 25	-	4	3253561736155	577,69	699,00

STANLEY® 16" BRAŠNA

STANLEY



- Vyrobená z odolného materiálu o hustotě 600 vláken, odolná vůči opotřebení
- Po otevření zůstává široký vkladací otvor - sám se nezavírá, čímž usnadňuje přístup k obsahu
- Řada vnitřních a vnějších kapes zlepšuje organizaci obsahu
- Nastavitelný ramenní popruh pro lehčí přenášení
- Krytá přední kapsa umožňuje bezpečné uložení drobností a osobních věcí
- Pevná, zesílená plastová základna chrání obsah před vlhkostí a nečistotami
- Nosnost brašny 15 kg

STANLEY	rozměry v cm				Cena bez DPH	Cena s DPH
1-96-183	40 x 28 x 23	-	4	3253561961830	561,16	679,00

STANLEY® 16" VÍCEÚČELOVÁ BRAŠNA

STANLEY



- Vyrobená z odolného materiálu o hustotě 600 vláken, odolná vůči opotřebení
- Řada vnitřních a vnějších kapes zlepšuje organizaci obsahu
- Krytá přední kapsa umožňuje bezpečné uložení drobností a osobních věcí
- Zesílené pevné rohy
- Oddělená průhledná kapsa udržuje dokumenty v suchu a čistotě
- Pevná, zesílená plastová základna chrání obsah před vlhkostí a nečistotami
- Nosnost brašny 15 kg

STANLEY	rozměry v cm				Cena bez DPH	Cena s DPH
1-96-193	42 x 26 x 23	-	4	3253561961939	701,65	849,00

OTEVŘENÁ BRAŠNA NA NÁŘADÍ

STANLEY



- Otevřený design umožňuje rychlý přístup k nářadí
- Svislé úložné kapsy a poutka zaručují maximální uspořádání a přístupnost
- Úložný prostor pro vrtáky a malé díly
- Nosnost brašny 15 kg



STANLEY	rozměry v cm				Cena bez DPH	Cena s DPH
STST1-70718	31 x 20 x 26	-	4	3253561707186	660,33	799,00

12" BRAŠNA NA NÁŘADÍ

STANLEY



- Vyrobená z pevné a odolné tkaniny s hustotou 600 vláken
- Kapsa ze síťovaného materiálu pro drobné osobní potřeby
- 8 vnitřních a 2 vnější kapsy
- Nářadí není součástí dodávky brašny

STANLEY	rozměry v cm				Cena bez DPH	Cena s DPH
1-93-330	30 x 25 x 13	-	2	3253561933301	304,96	369,00

VINYLOVÉ ROLOVACÍ POUZDRO

STANLEY



- Vyrobeno z pevné a odolné tkaniny s hustotou 600 vláken
- Umožňuje bezpečně uložení 12 ks nářadí
- Oddělená část uzavíratelná na zip
- Nářadí není součástí dodávky

STANLEY	rozměry v cm				Cena bez DPH	Cena s DPH
1-93-601	31,5 x 8,3 x 21	-	12	3253561936012	189,26	229,00

9" OPASKOVÉ POUZDRO

STANLEY



- Vyrobeno z pevné a odolné tkaniny s hustotou 600 vláken
- Dvouvrstvá struktura zvyšující pevnost
- Kovové silné nýty zvyšují odolnost a pevnost, prodlužují životnost výrobku
- Dvě boční kapsy vhodné pro uložení nářadí s potřebou rychlého přístupu
- Velká střední kapsa vhodná i pro uložení malého organizéru
- Nářadí není součástí dodávky

STANLEY	rozměry v cm				Cena bez DPH	Cena s DPH
1-93-329	16 x 24 x 11	-	12	3253561933295	247,11	299,00

FATMAX® VESTA NA NÁŘADÍ

STANLEY FATMAX



- Úložné kapsy na nářadí zaručují snadné přenášení a rychlý přístup k nejčastěji používanému nářadí
- Nastavitelné ramenní popruhy poskytují maximální komfort a bezpečné nošení
- Prodyšná síťovina umožňuje průchod vzduchu pro pohodlné celodenní použití, a to i v horkém počasí
- Univerzální velikost vhodná pro všechny s nastavitelnými bočními popruhy
- Reflexní pásy pro lepší viditelnost a bezpečnost

STANLEY	rozměry v cm				Cena bez DPH	Cena s DPH
FMST1-71181	47 x 58 x 7	-	2	3253561711817	1 321,49	1 599,00

STANLEY® KOŽENÁ SOUPRAVA KAPES S OPASKEM

STANLEY

- Vyrobené z velmi kvalitní kůže
- Vhodné pro intenzivní používání - bezpečnostní nýty, očka s antikorozní ochranou
- Pouzdra na nářadí a kapsy na hřebíky
- Držák na kladivo
- Kapsa na metr
- Spona se dvěma hroty zabezpečuje pevně a bezpečně zapnutí opasku

STANLEY	rozměry v cm				Cena bez DPH	Cena s DPH
STST1-80113	145 x 9 x 26	X	2	3253561801136	1 238,84	1 499,00

STANLEY® KOŽENÁ KAPSA NA NÁŘADÍ SE ZÁVĚSEM NA KLADIVO

STANLEY

- Vyrobené z velmi kvalitní kůže
- Vhodné pro intenzivní používání - bezpečnostní nýty, očka s antikorozní ochranou
- Pouzdra na nářadí a kapsy na hřebíky
- Závěs na kladivo
- Možnost připevnění na opasek

STANLEY	rozměry v cm				Cena bez DPH	Cena s DPH
STST1-80114	28 x 9 x 25	X	2	3253561801143	660,33	799,00

STANLEY® VÍCEÚČELOVÁ KOŽENÁ KAPSA NA NÁŘADÍ

STANLEY

- Vyrobené z velmi kvalitní kůže
- Vhodné pro intenzivní používání - bezpečnostní nýty, očka s antikorozní ochranou
- Pouzdra na nářadí a kapsy na hřebíky
- Poutko na svinovací metr
- Možnost připevnění na opasek

STANLEY	rozměry v cm				Cena bez DPH	Cena s DPH
STST1-80116	30 x 7 x 33	X	2	3253561801167	660,33	799,00

STANLEY® ZÁVĚS NA KLADIVO

STANLEY

- Vyrobené z velmi kvalitní kůže
- Vhodné pro intenzivní používání - bezpečnostní nýty, očka s antikorozní ochranou
- Možnost připevnění na opasek

STANLEY	rozměry v cm				Cena bez DPH	Cena s DPH
STST1-80117	12 x 7 x 17	X	2	3253561801174	147,93	179,00

STANLEY® KOŽENÉ POUZDRO NA VRTAČKU

STANLEY

- Vyrobené z velmi kvalitní kůže
- Vhodné pro intenzivní používání - bezpečnostní nýty, očka s antikorozní ochranou
- Možnost připevnění na opasek
- Kapsy na vrtáky

STANLEY	rozměry v cm				Cena bez DPH	Cena s DPH
STST1-80118	16 x 6 x 32	X	2	3253561801181	577,69	699,00

STANLEY® KOŽENÝ OPASEK

STANLEY

- Vyrobené z velmi kvalitní kůže
- Vhodné pro intenzivní používání - bezpečnostní nýty, očka s antikorozní ochranou

- Odolná kovová přezka



STANLEY	rozměry v cm				Cena bez DPH	Cena s DPH
STST1-80119	130 x 2,5 x 6,5	X	2	3253561801198	577,69	699,00

STANLEY® OPASEK NA NÁŘADÍ

STANLEY

- Vyroben z odolné tkaniny o hustotě 600 vláken
- Kapsy různých velikostí a očka umožňují snadné rozdělení nářadí
- Velikost a struktura úložných kapes odpovídají potřebě rychlého a jednoduchého přístupu k obsahu

- V tomto opasku máte nářadí vždy po ruce
- Speciální kapsička na svinovací metr
- Kovové oko pro zavěšení kladiva
- Ergonomické polstrování vnitřní strany pro bezpečí a pohodlí uživatele



STANLEY	rozměry v cm				Cena bez DPH	Cena s DPH
1-96-178	60 x 26 x 8	-	4	3253561961786	453,72	549,00

STANLEY® KAPSA NA OSOBNÍ VĚCI

STANLEY

- Praktická kapsa na bezpečné uložení osobních věcí
- Vyrobená z odolné tkaniny o hustotě 600 vláken
- Velká, zipem uzavíratelná kapsa

- Vhodná pro všechny zásadní osobní věci - peněženku, klíče, mapu apod.
- Kapsička na GPS / mobilní telefon
- Možnost připevnění na opasky různých velikostí



STANLEY	rozměry v cm				Cena bez DPH	Cena s DPH
1-96-179	24 x 16 x 6	-	4	3253561961793	180,99	219,00

STANLEY® KAPSA NA NÁŘADÍ

STANLEY

- Vyrobená z odolné tkaniny o hustotě 600 vláken
- Kapsy různých velikostí a očka umožňují snadné rozdělení nářadí
- Velikost a struktura úložných kapes odpovídají potřebě rychlého a jednoduchého přístupu k obsahu

- Vaše nářadí máte vždy po ruce
- Kovové oko pro zavěšení kladiva
- Ergonomické polstrování vnitřní strany pro bezpečí a pohodlí uživatele



STANLEY	rozměry v cm				Cena bez DPH	Cena s DPH
1-96-181	24 x 33 x 8	-	4	3253561961816	247,11	299,00

POJÍZDNÉ BOXY

FATMAX® KOVOPLASTOVÝ POJÍZDNÝ MONTÁŽNÍ BOX

STANLEY
FATMAX



- 20" plně oddělitelný box s vnitřní přihrádkou
- Velké nerezové petlice s očky pro visací zámek
- 2 hluboké 4" zásuvky s pojezdy z kuličkových ložisek
- Velký spodní díl umožňuje uložení rozměrného nářadí (elektrického apod.)
- Systém rozkládání umožňuje úplné vysunutí zásuvek

- Velmi odolná 7" kolečka usnadňují průchod terénem
- Nosnost 50 kg



STANLEY	rozměry v cm				Cena bez DPH	Cena s DPH
1-95-622	57 x 90 x 39	-	1	3253561956225	4 461,98	5 399,00

KOVOPLASTOVÝ POJÍZDNÝ MONTÁŽNÍ BOX

STANLEY



- 20" plně oddělitelný box s vnitřní přihrádkou
- Velké nerezové petlice s očky pro visací zámek
- Hluboká 4" zásuvka s pojezdy z kuličkových ložisek
- Velký spodní díl umožňuje uložení rozměrného nářadí (elektrického apod.)

- Systém rozkládání umožňuje úplné vysunutí zásuvek
- Velmi odolná 7" kolečka usnadňují průchod terénem
- Nosnost 30 kg



STANLEY	rozměry v cm				Cena bez DPH	Cena s DPH
1-95-621	57 x 73 x 39	-	1	3253561956218	3 718,18	4 499,00

STANLEY® ROLLING WORKSHOP S BOXEM + ORGANIZEREM

STANLEY



- Rozkládací pojízdný box, samostatně přenositelný box i zásuvky
- Horní 19" box s odnímatelným organizérem je uzamykatelný. Spodní díl se skládá z hluboké zásuvky a úložného prostoru např. pro elektro nářadí

- Odolná hliníková teleskopická rukojeť umožňuje nastavení do několika výšek
- U zásuvek jsou použity kuličková ložiska
- Velmi odolná 7" kolečka usnadňují průchod terénem
- Nosnost 25 kg

STANLEY	rozměry v cm				Cena bez DPH	Cena s DPH
STST1-79231	56 x 76 x 38	-	1	3253561792311	2 974,38	3 599,00

STANLEY® ROLLING WORKSHOP S BOXEM A ZÁSUVKOU

STANLEY



- Rozkládací pojízdný box, samostatně přenositelný box i zásuvky
- Horní 19" box má jednu zásuvku, je uzamykatelný. Spodní díl se skládá z mělké a hluboké zásuvky. Spodní díl poskytuje dostatečný prostor např. pro elektro nářadí
- Odolná hliníková teleskopická rukojeť umožňuje nastavení do několika výšek

- U zásuvek jsou použity kuličková ložiska
- Velmi odolná 7" kolečka usnadňují průchod terénem
- Nosnost 24 kg



STANLEY	rozměry v cm				Cena bez DPH	Cena s DPH
1-79-206	49 x 89 x 35	-	1	3253561792069	3 222,31	3 899,00

STANLEY® ROLLING WORKSHOP S BOXEM

STANLEY



- Rozkládací pojízdný box, samostatně přenositelný box i zásuvky
- Horní 19" box má jednu zásuvku, je uzamykatelný. Spodní díl se skládá z hluboké zásuvky a úložného prostoru např. pro elektro nářadí
- Odolná hliníková teleskopická rukojeť umožňuje nastavení do několika výšek

- U zásuvek jsou použity kuličková ložiska
- Velmi odolná 7" kolečka usnadňují průchod terénem
- Nosnost 24 kg



STANLEY	rozměry v cm				Cena bez DPH	Cena s DPH
STST1-70344	49 x 77 x 35	-	1	3253561703447	2 726,45	3 299,00

IML POJÍZDNÝ BOX NA NÁŘADÍ

STANLEY



- Velký box na nářadí s vyjímatelnou přihrádkou - maximální skladovací objem
- 2 v 1 - během několika vteřin lze rozdělit na dvě samostatné části
- Otočná přihrádka a krytý organizér na malé součástky
- Velká kola umožňující hladký pohyb po nerovném povrchu

- Nová rukojeť - odolná jednodílná plastová konstrukce
- Boční kovové přezky - pevné, odolné, zamykatelné, snadno se s nimi manipuluje
- Nosnost 20 kg

STANLEY	rozměry v cm				Cena bez DPH	Cena s DPH
1-93-968	47 x 62 x 30	-	2	3253561939686	1 238,84	1 499,00

STANLEY® WORKCENTER 3 V 1

STANLEY



- Odnímatelný vrchní box na nářadí s přihrádkami na drobné součástky
- Odnímatelný prostřední díl - organizér
- Spodní díl s velkým úložným prostorem, 7" odolná kolečka

- Výklopná rukojeť pro snadnější manévrovatelnost boxu
- Velké kovové přezky spojují jednotlivé díly
- Nosnost 35 kg

STANLEY	rozměry v cm				Cena bez DPH	Cena s DPH
1-70-326	47 x 62 x 30	-	2	3253561703263	1 404,13	1 699,00

STANLEY® WORKCENTER 2 V 1

STANLEY



- Odnímatelný vrchní box na nářadí s přihrádkami na drobné součástky
- Spodní díl s velkým úložným prostorem, 7" odolná kolečka
- Výklopná rukojeť pro snadnější manévrovatelnost boxu
- Velké kovové přezky spojují jednotlivé díly
- Nosnost 35 kg

STANLEY	rozměry v cm				Cena bez DPH	Cena s DPH
1-70-327	47 x 57 x 30	-	2	3253561703270	1 238,84	1 499,00

POJÍZDNÝ BOX

STANLEY FATMAX



- Kapacita boxu 240 l
- Kovové kolejničky pro možnost připoutání dalšího boxu či materiálu při transportu
- Vodě a prachu odolný IP65
- Velká kolečka (7") pro dobrou průchodnost terénem, bimateriálová teleskopická rukojeť
- Kovové nerezové přezky s očky pro uzamčení boxu visacím zámkem
- Nosnost 70 kg

STANLEY	rozměry v cm				Cena bez DPH	Cena s DPH
FMST1-75531	99 x 59 x 62	-	1	3253561755316	3 470,25	4 199,00

MOBILE JOBCHEST™ S INTEGROVANÝM ZÁMKEM

STANLEY



- 189 l užitého prostoru
- Zasouvací tažná rukojeť s pryžovým obložení v místě držení
- Vyjímatelná přihrádka na nářadí – zapadá do vysunutí rukojeti
- Velká kolečka pro dobrou průchodnost v terénu
- Zámek integrovaný do víka pro zlepšení zabezpečení obsahu proti odcizení
- Nářadí není součástí dodávky
- Nosnost 50 kg

STANLEY	rozměry v cm				Cena bez DPH	Cena s DPH
1-93-278	95 x 59 x 58	-	2	3253561932786	3 304,96	3 999,00

FATMAX® PROMOBILE JOBCHEST™

STANLEY FATMAX



- 113 l užitého prostoru
- Pružinové držáky pro upevnění vodováhy a pily ocasky
- Výsuvné vertikální přihrádky na nářadí
- Pryžové těsnění pod víkem boxu chrání obsah před vodou
- Velká kolečka pro dobrou průchodnost v terénu
- 1/3 přenosná přihrádka pro ukládání a samostatnou manipulaci s nářadím
- Zámek integrovaný do konstrukce víka pro zlepšení zabezpečení obsahu proti odcizení
- „V“ žlábk ve víku pro založení latí apod. řezání
- Teleskopická zasouvací tažná rukojeť
- Rukojeť na opačné straně usnadňuje manipulaci dvěma osobami
- Vodě a prachu odolný IP53
- Nosnost 50 kg

STANLEY	rozměry v cm				Cena bez DPH	Cena s DPH
1-94-850	91 x 52 x 43	-	1	3253561948503	3 470,25	4 199,00

FATMAX® PROFESIONÁLNÍ POJÍZDNÝ BOX

STANLEY FATMAX



- Profesionální voděodolný pojízdný box s IP54
- Kombinace polypropylenového boxu s kovovými doplňky, např. rukojeť a přezky
- Velká kolečka (7") pro dobrou průchodnost terénem
- Kovová poutka u přezek pro možnost připoutání dalšího boxu popruhem
- Přenosná přihrádka na drobné nářadí
- 90 l užitého prostoru, nosnost 50 kg

STANLEY	rozměry v cm				Cena bez DPH	Cena s DPH
FMST1-73601	75 x 52 x 45	-	1	3253561736018	2 478,51	2 999,00

MOBILE JOBCHEST™ S KOVOVÝMI PETLICEMI

STANLEY



- Zasouvací tažná rukojeť s pryžovým obloženíím v místě držení
- 90 l užitého prostoru
- Velká kolečka (15,2 cm) pro dobrou průchodnost v terénu
- Velké niklované petlice s očky pro visací zámeček
- „V“ žlábek ve víku pro založení latí, trubek apod. při řezání
- Nářadí není součástí dodávky
- Nosnost 50 kg

STANLEY	rozměry v cm				Cena bez DPH	Cena s DPH
1-92-978	76 x 49 x 48	-	2	3253561929786	2 395,87	2 899,00

POJÍZDNÝ BOX PRO ŘEMESLNÍKY

STANLEY



- Úložný prostor s organizérem ve víku boxu umožňuje uložení malých dílů a příslušenství
- Hluboká přenosná přihrádka s výjimatelným svislým úložným prostorem pro přenášení a uložení elektrického a ručního nářadí
- Tvarovaná kovová rukojeť pro pohodlné manévrování
- Bimateriální rukojeť na horním krytu
- Centrální západka otevíraná jedním dotykem pro rychlý a snadný přístup
- Velký úložný prostor o objemu 57 l
- „V“ žlábek ve víku boxu pro řezání materiálů
- Nosnost 50 kg



STANLEY	rozměry v cm				Cena bez DPH	Cena s DPH
STST1-70715	62 x 42 x 38	-	2	3253561707155	1 817,36	2 199,00

PRO POJÍZDNÝ BOX NA NÁŘADÍ

STANLEY



- Mobilní box na nářadí pro snadné ukládání a převážení velkého nářadí a materiálů
- Velké niklované petlice s očkem na visací zámeček
- Ve víku 2 organizery se 4 výjimatelnými vaničkami
- Výjimatelná přihrádka na část nářadí
- Zasouvací tažná rukojeť, velká kolečka pro dobrou průchodnost v terénu
- „V“ žlábek ve víku pro založení latí, trubek apod. při řezání
- Nářadí není součástí dodávky
- Nosnost 35 kg

STANLEY	rozměry v cm				Cena bez DPH	Cena s DPH
1-92-904	61 x 38 x 42	-	2	3253561929045	1 486,78	1 799,00

POJÍZDNÝ BOX NA NÁŘADÍ S ORGANIZEREM

STANLEY



- Výjimatelný organizér pro přenášení drobného nářadí
- Trvanlivé logo výrobce vytlačené do plastového víka
- Mobilní box na nářadí pro snadné ukládání a převážení velkého nářadí a materiálů
- 2/3 velikost výjimatelné přihrádky na nářadí
- „V“ žlábek ve víku pro založení latí, trubek apod. při řezání
- 65 l užitého prostoru
- Nosnost 35 kg

STANLEY	rozměry v cm				Cena bez DPH	Cena s DPH
1-97-503	62 x 43 x 38	-	2	3253561975035	1 486,78	1 799,00

BOXY NA NÁŘADÍ

FATMAX® BOXY TOUGHSYSTEM®

STANLEY FATMAX®

Poskytuje bezpečné a zajištěné uložení malých částí, příslušenství, ručního a elektrického nářadí.

V závislosti na modelu obsahují kufry pěnové vložky, organizery zásuvek a vyjímatelné přihrádky.

Odolná konstrukce má kovové západky a pevné rukojeti.

Nosnost přepravky a organizeru je 20 kg, nosnost vodotěsných boxů je 50 kg.

Nosnost vozíku do schodů je 80 kg, po rovině 120 kg.



Základní kufr je kompatibilní se všemi modely, což zaručuje vynikající mobilitu.

Snadno použitelný propojovací systém spojuje kufry dohromady.

DS280



DS100



DS150



DS300



DS400



DS450



bočnice



TOUGHSYSTEM VOZÍK

STANLEY	popis				Cena bez DPH	Cena s DPH
FMST1-75677	přepravka DS280	-	1	3253561756771	1 238,84	1 499,00
FMST1-75678	organizer DS100	-	1	3253561756788	1 238,84	1 499,00
FMST1-75679	box DS150	-	1	3253561756795	1 652,07	1 999,00
FMST1-75681	box DS300	-	1	3253561756818	1 652,07	1 999,00
FMST1-75682	box DS400	-	1	3253561756825	1 900,00	2 299,00
FMST1-75798	box DS450	-	1	3253561757983	2 891,74	3 499,00
FMST1-75683	vozík	-	1	3253561756832	5 371,07	6 499,00
FMST1-75684	bočnice, 2 ks	-	1	3253561756849	577,69	699,00

FATMAX® PROPOJOVACÍ STOHOVACÍ ÚLOŽNÝ SYSTÉM TSTAK®

STANLEY
FATMAX

Poskytuje bezpečné a zajištěné uložení malých částí, příslušenství, ručního a elektrického nářadí.

V závislosti na modelu obsahují kufry pěnové vložky, organizery zásuvek a vyjímatelné přihrádky.

Odolná konstrukce má kovové západky a pevné rukojeti.



Základní kufr je kompatibilní se všemi modely, což zaručuje vynikající mobilitu.



Snadno použitelný propojovací systém spojuje kufry dohromady.

TSTAK I
44 x 33 x 18 cm
Nosnost 30 kg



TSTAK II
44 x 33 x 16 cm
Nosnost 30 kg



TSTAK III
44 x 32 x 18 cm
Nosnost 7,5 kg



TSTAK IV
44 x 32 x 18 cm
Nosnost 7,5 kg



TSTAK V
44 x 33 x 15 cm
Nosnost 20 kg



TSTAK VI
44 x 33 x 30 cm
Nosnost 30 kg



TSTAK VII
44 x 34 x 32 cm
Nosnost 30 kg



TSTAK COMBO
44 x 33 x 33 cm
Nosnost 30 kg



TSTAK PODVOZEK
49 x 44 x 18 cm
Nosnost 100 kg



TSTAK PŘEPRÁVKA
44 x 32 x 28 cm
Nosnost 20 kg



TSTAK MOBILE
51 x 44 x 100 cm, nosnost 30/50 kg



TSTAK VOZÍK
58 x 54 x 104 cm, nosnost 100 kg

STANLEY	popis				Cena bez DPH	Cena s DPH
FMST1-71967	TSTAK I; 11 l	-	1	3253561719677	1 156,20	1 399,00
FMST1-71966	TSTAK II; 11 l	-	1	3253561719660	990,91	1 199,00
FMST1-71968	TSTAK III; 9 l	-	1	3253561719684	1 156,20	1 399,00
FMST1-71969	TSTAK IV; 8 l	-	1	3253561719691	1 404,13	1 699,00
FMST1-71970	TSTAK V; 6,5 l	-	1	3253561719707	908,26	1 099,00
FMST1-71971	TSTAK VI; 28 l	-	1	3253561719714	908,26	1 099,00
FMST1-71981	TSTAK COMBO; 19 l	-	1	3253561719813	1 982,64	2 399,00
FMST1-75794	TSTAK přepravka; 26,5 l	-	1	3253561757945	660,33	799,00
FMST1-75796	TSTAK VII; 30 l	-	1	3253561757969	1 238,84	1 499,00
FMST1-75753	TSTAK mobile; 55 l	-	1	3253561757532	1 900,00	2 299,00
FMST1-71972	TSTAK podvozek; 100 kg	-	1	3253561719721	1 652,07	1 999,00
FMST1-72363	TSTAK vozík; 100 kg	-	1	3253561723636	3 718,18	4 499,00
FMST1-72365	TSTAK vložka; 43 x 30 x 7 cm	-	1	3253561723650	495,04	599,00

FATMAX® KUFR NA NÁŘADÍ PRO ÚDRŽBÁŘE

STANLEY
FATMAX

- Dodáváno bez nářadí
- FMST1-71943 - kufr na nářadí

- FMST1-72383 - kufr na nářadí s kolečky a teleskopickou rukojetí

Kufr ze sklolaminátu, kovové přezky

Výjimatelné rozdělovníky pro maximální flexibilitu pracovního uložště

2 varianty provedení: kufr s kolečky a teleskopickou rukojetí

Podpěrné nožičky pro vyšší stabilitu

Odolná ergonomická rukojeť

Popisový štítek a očko pro visací zámek



STANLEY	popis				Cena bez DPH	Cena s DPH
FMST1-71943	51 x 41 x 22 cm	-	1	3253561719431	2 065,29	2 499,00
FMST1-72383	56 x 41 x 25 cm	-	1	3253561723834	3 718,18	4 499,00

FATMAX® PROFESIONÁLNÍ VODOTĚSNÉ BOXY NA NÁŘADÍ

STANLEY
FATMAX

- Konstrukce ze strukturovaného plastu – velmi odolná i při nízkých teplotách
- Kovové nerezové přezky s očky pro uzamčení boxu visacím zámkem

- Vyjimatelná přihrádka na drobnější nářadí
- Ochrana obsahu před vodou je zajištěna díky pryžovému těsnění pod víkem boxu
- IP53



STANLEY	rozměry v cm				Cena bez DPH	Cena s DPH
1-94-749	58 x 31 x 27	-	3	3253561947490	949,59	1 149,00
1-93-935	71 x 31 x 29	-	3	3253561939358	1 486,78	1 799,00

FATMAX® 28" VODĚODOLNÝ BOX NA KOLEČKÁCH S RUKOJETÍ

STANLEY
FATMAX



- Konstrukce ze strukturovaného plastu – velmi odolná i při nízkých teplotách
- Kovové nerezové přezky s očky pro uzamčení boxu visacím zámkem

- Ochrana obsahu před vodou je zajištěna díky pryžovému těsnění pod víkem boxu
- Výsuvná teleskopická rukojeť
- IP53

STANLEY	rozměry v cm				Cena bez DPH	Cena s DPH
FMST1-75761	71 x 32 x 31	-	3	3253561757617	1 486,78	1 799,00

FATMAX® KOVOPLASTOVÉ BOXY NA NÁŘADÍ

STANLEY
FATMAX



- Ergonomická bimateriální rukojeť
- Kovové nerezové přezky s očky pro uzamčení boxu visacím zámkem
- Pevný a odolný kovový profesionální box s plastovými doplňky
- Konstrukce umožňuje použití jako stupínek

- Integrovaný vertikální zásobník zlepšuje systém uložení nářadí
- Zvýšená konstrukce umožňuje uložení rozměrnějšího nářadí
- „V“ žlábek ve víku pro založení latí, trubek apod. při řezání
- Vyjímatelná přihrádka na drobné nářadí

STANLEY	rozměry v cm				Cena bez DPH	Cena s DPH
1-95-615	50 x 29 x 30	-	3	3253561956157	1 073,55	1 299,00
1-95-616	58 x 29 x 30	-	3	3253561956164	1 114,88	1 349,00
1-95-617	66 x 29 x 30	-	3	3253561956171	1 156,20	1 399,00

KOVOPLASTOVÉ BOXY NA NÁŘADÍ - ŽLTÉ

STANLEY



- Ergonomická bimateriální rukojeť
- Kovové nerezové přezky s očky pro uzamčení boxu visacím zámkem
- Pevný a odolný kovový profesionální box s plastovými doplňky

- „V“ žlábek ve víku pro založení latí, trubek apod. při řezání
- Vyjímatelná přihrádka na drobné nářadí

STANLEY	rozměry v cm				Cena bez DPH	Cena s DPH
1-95-612	50 x 29 x 22	-	4	3253561956126	866,94	1 049,00
1-95-613	58 x 29 x 22	-	4	3253561956133	908,26	1 099,00
1-95-614	66 x 29 x 22	-	4	3253561956140	990,91	1 199,00

FATMAX® 18" BOX NA NÁŘADÍ CANTILEVER

STANLEY
FATMAX



- Extra odolná konstrukce
- Kovové kolejničky pro snadné vysunutí jednotlivých částí boxu
- Spodní část boxu je vhodná pro uložení např. elektro nářadí

- Vodě a prachu odolný box IP53
- Velké kovové přezky s oky pro uzamčení boxu visacím zámkem



STANLEY	rozměry v cm				Cena bez DPH	Cena s DPH
FMST1-71219	46 x 24 x 31	-	1	3253561712197	1 156,20	1 399,00

FATMAX® PROFESIONÁLNÍ BOXY NA NÁŘADÍ CANTILEVER

STANLEY
FATMAX



- Robustní konstrukce boxu s hliníkovou rukojetí přes celou délku
- Uvnitř uložené vyjímatelné přihrádky (4 u FMST1-75791 a 3 u FMST1-75792)
- Velké kovové přezky s oky pro uzamčení boxu visacím zámkem
- Vodě a prachu odolný box IP54
- Nářadí není součástí dodávky



STANLEY	rozměry v cm				Cena bez DPH	Cena s DPH
FMST1-75792	52 x 30 x 28	-	3	3253561757921	990,91	1 199,00
FMST1-75791	66 x 30 x 28	-	3	3253561757914	1 156,20	1 399,00

24" BOX NA NÁŘADÍ S PŘEZKOU ONE TOUCH

STANLEY



- Robustní konstrukce odolávající velkému zatížení
- Konstrukce ze strukturovaného plastu - velmi odolná i při nízkých teplotách

STANLEY	rozměry v cm				Cena bez DPH	Cena s DPH
1-97-510	61 x 29 x 29	-	1	3253561975103	701,65	849,00

STANLEY® BOXY NA NÁŘADÍ

STANLEY



- Boxy na nářadí s přezkou One Hand Operation
- Odolná robustní konstrukce
- Ergonomická rukojeť pro pohodlné přenášení boxu
- Vyjímatelná vnitřní přihrádka pro ukládání malých předmětů
- Organizer ve víku boxu

STANLEY	rozměry v cm				Cena bez DPH	Cena s DPH
1-79-216	39 x 22 x 16	-	6	3253561792168	412,40	499,00
1-79-217	49 x 27 x 24	-	6	3253561792175	619,01	749,00
1-79-218	60 x 28 x 26	-	3	3253561792182	784,30	949,00

STANLEY® BOXY NA NÁŘADÍ

STANLEY



- Odolná plastová konstrukce
- Vyjímatelná vnitřní přihrádka
- Organizery ve víku boxu
- Očko pro možnost zamčení boxu visacím zámkem
- STST1-75514; STST1-75517 a STST1-75520 s plastovými přezkami
- STST1-75515; STST1-75518 a STST1-75521 s kovovými přezkami

STANLEY	rozměry v cm				Cena bez DPH	Cena s DPH
STST1-75514	32 x 19 x 13	-	6	3253561755149	164,46	199,00
STST1-75517	40 x 20 x 20	-	6	3253561755170	247,11	299,00
STST1-75520	48 x 25 x 25	-	6	3253561755200	371,07	449,00
STST1-75515	32 x 19 x 13	-	6	3253561755156	205,79	249,00
STST1-75518	40 x 20 x 20	-	6	3253561755187	288,43	349,00
STST1-75521	48 x 25 x 25	-	6	3253561755217	412,40	499,00

BOXY NA NÁŘADÍ 2000

STANLEY



- Kovové přezky
- 2 organizery na šroubky a vruty ve víku
- Vyjímatelná přihrádka

- Očko pro visací zámek (zámek a nářadí nejsou součástí dodávky)

STANLEY	rozměry v cm				Cena bez DPH	Cena s DPH
1-92-064	32 x 18 x 13	-	6	3253561920646	222,31	269,00
1-92-065	41 x 20 x 19	-	6	3253561920653	371,07	449,00
1-92-066	49 x 26 x 25	-	6	3253561920660	495,04	599,00
1-92-067	61 x 27 x 28	-	6	3253561920677	643,80	779,00

KOVOPLASTOVÝ BOX NA NÁŘADÍ SE ZÁSUVKOU

STANLEY



- Kombinace horního boxu a spodní zásuvky umožňuje vhodné uložení nářadí s pohodlným přístupem
- Pohodlná a ergonomická rukojeť s pryžovým obložení pro snadnou manipulaci

- Hluboká zásuvka pro ukládání i elektrického nářadí
- Velké přezky s oky pro uzamčení obsahu visacími zámky
- Vhodné i pro těžký náklad

STANLEY	rozměry v cm				Cena bez DPH	Cena s DPH
1-95-829	55 x 28 x 34	-	1	3253561958298	1 486,78	1 799,00

KOVOPLASTOVÝ BOX NA NÁŘADÍ SE ZÁSUVKOU GALVANIZOVANÝ

STANLEY



- 20" kovoplastový box s vnitřní přihrádkou
- Pohodlná a ergonomická rukojeť s pryžovým obložení pro snadnou manipulaci
- 4" hluboká zásuvka s pojezdy na kuličkových ložiscích

- Velké přezky s oky pro uzamčení obsahu visacími zámky
- Kombinace horního boxu a spodní zásuvky umožňuje vhodné uložení nářadí s pohodlným přístupem

STANLEY	rozměry v cm				Cena bez DPH	Cena s DPH
1-95-830	55 x 28 x 34	-	1	3253561958304	1 404,13	1 699,00

DÍLENSKÁ PŘEPRAVKA A DÍLENSKÁ PŘEPRAVKA S VRCHNÍM ORGANIZEREM

STANLEY



1-97-506



1-97-514

- 24" přepravka vhodná pro elektro nářadí
- Oba díly mohou být prodávány samostatně
- Horní díl lze připevnit na přepravku a uzamknout ji
- Zamykání na 2 kovové přezky
- Velká odolná kovová rukojeť

- Nářadí ve vrchním dílu je plně přístupné i při připevnění na přepravku
- Snadné uvolnění vrchního dílu
- Robustní konstrukce odolávající velkému zatížení
- Konstrukce ze strukturovaného plastu - velmi odolná i při nízkých teplotách

STANLEY	rozměry v cm				Cena bez DPH	Cena s DPH
1-97-514	67 x 32 x 25	-	3	3253561975141	990,91	1 199,00
1-97-506	67 x 32 x 25	-	3	3253561975066	908,26	1 099,00

BOXY NA NÁŘADÍ S KOVOVÝMI PŘEZKAMI

STANLEY



- Pevné a odolné kovové přezky
- Pohodlná a ergonomická rukojeť s pryžovým obložení

- Ve víku integrované organizery na drobné nářadí, vyjímatelná přihrádka
- In Mold Labeling (IML) velmi odolné a trvanlivé označení logem výrobce

STANLEY	rozměry v cm				Cena bez DPH	Cena s DPH
1-94-857	40 x 21 x 18	-	6	3253561948572	296,69	359,00
1-94-858	51 x 25 x 25	-	6	3253561948589	495,04	599,00
1-94-859	64 x 29 x 32	-	3	3253561948596	660,33	799,00

BOXY CLICK & CONNECT

STANLEY

- Speciální design, možnost otevírání víka z obou stran

- Vyjímatelné přepážky u boxu i organizéru
- Možnost stohování více organizérů



STST1-71962



STST1-71964



STST1-71983



ilustrační foto

STANLEY	rozměry v cm				Cena bez DPH	Cena s DPH
STST1-71962	51 x 31 x 25	-	1	3253561719622	908,26	1 099,00
STST1-71964	51 x 31 x 17	-	1	3253561719646	577,69	699,00
STST1-71983	51 x 29 x 9	-	1	3253561719837	495,04	599,00

ZÁSObNÍKY

STANLEY

- K dispozici ve 4 velikostech a 4 barvách
- Vyrobené z nárazuvzdorného polypropylenu
- Možnost stohování pro snadné uskladnění
- Díky nové konstrukci lze zásobníky pokládat na sebe i při zatížení

- Možnost připevnění zásobníků na lištu
- Pro použití ve skladech, dílnách, prodejnách apod.



STANLEY	barva a rozměry v cm				Cena bez DPH	Cena s DPH
STST82710-1	žlutý; 16,5 x 12 x 7,5	-	12	3253561827105	40,50	49,00
STST82712-1	žlutý; 24 x 17,5 x 12,5	-	12	3253561827129	65,29	79,00
STST82714-1	žlutý; 33 x 23 x 15,5	-	12	3253561827143	139,67	169,00
STST70348-1	žlutý; 45 x 30,5 x 18	-	8	3253561703485	205,79	249,00
STST82736-1	červený; 16,5 x 12 x 7,5	-	12	3253561827365	40,50	49,00
STST82739-1	červený; 24 x 17,5 x 12,5	-	12	3253561827396	65,29	79,00
STST82742-1	červený; 33 x 23 x 15,5	-	12	3253561827426	139,67	169,00
STST82745-1	červený; 45 x 30,5 x 18	-	8	3253561827457	205,79	249,00
STST82737-1	modrý; 16,5 x 12 x 7,5	-	12	3253561827372	40,50	49,00
STST82740-1	modrý; 24 x 17,5 x 12,5	-	12	3253561827402	65,29	79,00
STST82743-1	modrý; 33 x 23 x 15,5	-	12	3253561827433	139,67	169,00
STST82746-1	modrý; 45 x 30,5 x 18	-	8	3253561827464	205,79	249,00
STST82735-1	černý; 16,5 x 12 x 7,5	-	12	3253561827358	40,50	49,00
STST82738-1	černý; 24 x 17,5 x 12,5	-	12	3253561827389	65,29	79,00
STST82741-1	černý; 33 x 23 x 15,5	-	12	3253561827419	139,67	169,00
STST82744-1	černý; 45 x 30,5 x 18	-	8	3253561827440	205,79	249,00

NOVÉ

OTEVŘENÁ PŘEPRAVKA NA NÁŘADÍ

STANLEY



- Přenosná univerzální přepravka na nářadí
- Hluboká - 2 velmi hluboké přihrádky s celkovou kapacitou 15 l

- Pevná ergonomická rukojeť

STANLEY	rozměry v cm				Cena bez DPH	Cena s DPH
STST1-72359	50 x 34 x 20	-	12	3253561723599	189,26	229,00

FATMAX® ORGANIZER S VÝKLOPNÝMI PŘIHRÁDKAMI

STANLEY FATMAX



- První organizér s 12 výklopnými přihrádkami
- Velká ergonomická rukojeť
- Boční phezky pro možnost připojení dalšího organizéru, např. 1-97-517 apod.
- Nosnost organizéru 7 kg



STANLEY	rozměry v cm				Cena bez DPH	Cena s DPH
FMST81077-1	45 x 11 x 36	-	1	3253561810770	1 238,84	1 499,00

FATMAX® PROFESIONÁLNÍ ORGANIZERY

STANLEY FATMAX



- Vyjímatelné přihrádky i rozdělovače
- Průhledné nerozbitné víko uzamyká přihrádky a chrání jejich obsah před vysypáním

- 97-519; 97-521 – s plastovými phezky
- 97-517; 97-518 – s kovovými phezky, vodotěsné (IP53)

STANLEY	rozměry v cm				Cena bez DPH	Cena s DPH
1-97-517	43 x 33 x 7	-	4	3253561975172	619,01	749,00
1-97-518	43 x 33 x 11	-	4	3253561975189	701,65	849,00
1-97-519	43 x 33 x 7	-	4	3253561975196	577,69	699,00
1-97-521	43 x 33 x 11	-	4	3253561975219	660,33	799,00

ORGANIZER SORT MASTER™ MINI

STANLEY

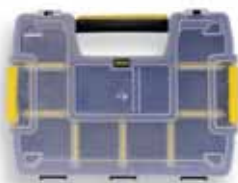

- Pro přenášení lze spojit až 3 díly organizéru
- Umožňuje bezpečné uložení obsahu a jeho pohodlné přenášení

- Víko se zámkem zabraňuje přesypání obsahu z jedné přihrádky do druhé
- Prodáváno po jednom kuse

STANLEY	rozměry v cm				Cena bez DPH	Cena s DPH
STST1-70720	29 x 6 x 21	-	4	3253561707209	189,26	229,00

ORGANIZER SORT MASTER™ JUNIOR

STANLEY



- Pro přenášení lze spojit až 3 díly organizéru
- Umožňuje bezpečné uložení obsahu a jeho pohodlné přenášení

- Víko se zámkem zabraňuje přesypání obsahu z jedné přihrádky do druhé
- Prodáváno po jednom kuse

STANLEY	rozměry v cm				Cena bez DPH	Cena s DPH
1-97-483	38 x 7 x 29	-	6	3253561974830	230,58	279,00

ORGANIZER SORT MASTER™

STANLEY



- Příhrádky „L“ tvaru umožňují uskladnění různého nářadí jako jsou kladiva apod.
- Vyjímatelné rozdělovače dovolují nastavovat různé velikosti příhrádek

- Speciální design víka zajišťuje pevné držení příhrádek - zabraňuje tak vyspání součástek uložených v příhrádkách organizera
- Pro přenášení lze spojit až 3 díly organizera

STANLEY	rozměry v cm				Cena bez DPH	Cena s DPH
1-94-745	43 x 9 x 33	-	4	3253561947452	371,07	449,00

ROZKLÁDACÍ ORGANIZER

STANLEY



- Možnost pracovat s oběma stranami otevřenými současně
- Vyjímatelné přepážky umožňují uložení šroubováků, pilkových plátků atd.
- Zámek brání zásuvkám v pohybu během transportu

- Velká rukojeť, vhodná i pro držení rukou v rukavici
- Dva bezpečnostní zámky, uzamykající v zavřené poloze obě strany a zásuvky
- Nářadí není součástí dodávky

STANLEY	rozměry v cm				Cena bez DPH	Cena s DPH
STST1-71963	42 x 23 x 31	-	6	3253561719639	908,26	1 099,00

ROZKLÁDACÍ ORGANIZER SORTMASTER

STANLEY



- Boční zámky pro upevnění dalšího organizera (1-97-483)
- Vyjímatelné rozdělovače u spodní části

- 12 vyjímatelných příhrádek ve vrchní části

STANLEY	rozměry v cm				Cena bez DPH	Cena s DPH
STST1-75540	38 x 14 x 29	-	3	3253561755408	619,01	749,00

PROFESIONÁLNÍ ORGANIZERY

STANLEY



- Komfortní rukojeť
- Transparentní víko z polykarbonátu - prakticky nerozbitné
- Zavřené víko uzamyká příhrádky a chrání jejich obsah před vyspáním

- Pevné zámky
- 92-748: mělký, 25 příhrádek
- 92-749: hluboký, 10 příhrádek

STANLEY	rozměry v cm				Cena bez DPH	Cena s DPH
1-92-748	42 x 5 x 33	-	20	3253561927485	536,36	649,00
1-92-749	42 x 11 x 33	-	10	3253561927492	619,01	749,00

STANLEY® OPP ORGANIZERY

STANLEY

- Plastová konstrukce s transparentním víkem
- Vyjímatelné přihrádky
- Zavřené víko uzamyká přihrádky a chrání jejich obsah před vysypáním
- Na víku vyznačená stupnice v centimetrech a palcích



NOVÉ

STANLEY	popis				Cena bez DPH	Cena s DPH
STST81679-1	9" - 10 přihrádek	-	18	3253561816796	81,82	99,00
STST81680-1	11" - 17 přihrádek	-	18	3253561816802	139,67	169,00
STST81681-1	14" - 22 přihrádek	-	8	3253561816819	189,26	229,00

VÍCEÚČELOVÉ ZÁSUVKOVÉ ORGANIZERY

STANLEY

- Odolný plastový rám
- Možnost stohování - vytvoření komplexního úložného systému

- Možnost zavěšení na stěnu



1-93-981



1-93-980

STANLEY	rozměry v cm				Cena bez DPH	Cena s DPH
1-93-978	37 x 22 x 16	-	10	3253561939785	329,75	399,00
1-93-980	37 x 22 x 16	-	10	3253561939808	387,60	469,00
1-93-981	37 x 44 x 16	-	6	3253561939815	660,33	799,00

PODSTAVCE NA ŘEZÁNÍ

FATMAX® KOVOVÝ PODSTAVEC NA ŘEZÁNÍ (PÁR V BALENÍ)

STANLEY
FATMAX®

- Kovová konstrukce s maximální nosností 900 kg

- Boční svorky pro snadné přenášení 2 ks podstavců
- Integrovaný „V“ žlábek pro přichycení materiálu
- Velmi skladné



STANLEY	rozměry v cm				Cena bez DPH	Cena s DPH
FMST1-75763	26 x 11 x 112	-	2	3253561757631	2 891,74	3 499,00

FATMAX® KOVOVÝ PODSTAVEC NA ŘEZÁNÍ (PÁR V BALENÍ)
STANLEY
FATMAX

- Samostatné vysouvání nohou umožňuje vyrovnání na nerovném povrchu
- Odolná kovová konstrukce s maximální nosností 575 kg (1 150 kg/pár)
- Nohy osazené protiskluznými pryžovými koncovkami

- Rozsah výškového nastavení 81-102,5 cm



STANLEY	rozměry v cm				Cena bez DPH	Cena s DPH
1-92-980	69 x 10 x 83	-	3	3253561929809	3 304,96	3 999,00

PODSTAVEC NA ŘEZÁNÍ NASTAVITELNÝ VE DVOU SMĚRECH (PÁR V BALENÍ)
STANLEY

- Pevná konstrukce z polypropylenu udrží v páru až 450 kg
- Inovovaný ergonomický mechanismus umožňuje snadné nastavení výšky (až 89 cm)
- Posuvný mechanismus pro nastavení šířky (až 100 cm)

- Nízká hmotnost zaručuje snadné přenášení a přepravu
- Protiskluzové patky a podložky zaručují bezpečnost a zajištění při práci
- Podstavec je vybaven policí pro uložení nářadí



STANLEY	rozměry v cm				Cena bez DPH	Cena s DPH
STST1-70559	71 x 14 x 80	-	2	3253561705595	2 230,58	2 699,00

SKLÁDACÍ PODSTAVEC NA ŘEZÁNÍ (PÁR V BALENÍ)
STANLEY

- Pevná konstrukce udrží v páru až 450 kg
- Nízká hmotnost zaručuje snadné přenášení a přepravu
- Integrovaný „V“ žlábek pro přichycení materiálu

- Neklouzavé horní podložky zaručují bezpečnost a zajištění při práci
- Boční závěs pro uložení kabelů
- Podstavec je vybaven policí pro uložení ručního nářadí

STANLEY	rozměry v cm				Cena bez DPH	Cena s DPH
STST1-70713	70 x 11 x 82	-	2	3253561707131	1 569,42	1 899,00

PODSTAVEC NA ŘEZÁNÍ JUNIOR (PÁR V BALENÍ)

STANLEY



- Pevná konstrukce udrží v páru až 360 kg
- Nízká hmotnost zaručuje snadné přenášení a přepravu
- Integrovaný „V“ žlábek pro přichycení materiálu

- Neklouzavé horní podložky zaručují bezpečnost a zajištění při práci
- Podstavec je vybaven policí pro uložení ručního nářadí

STANLEY	rozměry v cm				Cena bez DPH	Cena s DPH
STST1-70355	55 x 11 x 81	-	2	3253561703553	908,26	1 099,00

KOVOVÝ PODSTAVEC NA ŘEZÁNÍ ESSENTIAL (PÁR V BALENÍ)

STANLEY



- Pevná kovová konstrukce s nosností v páru až 340 kg
- Nízká hmotnost zaručuje snadné přenášení a přepravu

- Boční svorky pro snadné přenášení 2 ks podstavců



STANLEY	rozměry v cm				Cena bez DPH	Cena s DPH
STST81337-1	21 x 10 x 79	-	1	3253561813375	1 073,55	1 299,00

FATMAX® PRACOVNÍ STŮL

**STANLEY
FATMAX**



- Kovové nohy a plastová pracovní deska (nosnost až 455 kg)
- Velmi snadná manipulace s pracovním stolem - rozložení do 5 s



- Boční poutko pro snadné přenášení
- Možnost použití všech typů Trigger svorek (velikosti S, M, L, XL)
- Celková hmotnost 11 kg
- Pracovní deska 85 x 60 cm
- Rozměry v rozloženém stavu: 85 x 61 x 80 cm



STANLEY	rozměry v cm				Cena bez DPH	Cena s DPH
FMST1-75672	85 x 61 x 11	-	2	3253561756726	2 891,74	3 499,00

ZÁVĚSNÝ SYSTÉM TRACK WALLS



STST22000-1  * 143 kg	STST82602-1  * 143 kg	STST82611-1  * 143 kg	STST82610-1  * 143 kg	STST82616-1  * 15,9 kg	STST82615-1  * 11,4 kg																																																																																										
STST82614-1  * 22,7 kg	STST82612-1  * 22,7 kg (v páru)	STST82613-1  * 22,7 kg	STST82603-1  * 22,7 kg	STST82604-1  * 13,6 kg	STST82608-1  * 22,7 kg																																																																																										
STST82607-1  * 22,7 kg	STST82606-1  * 11,4 kg	<table border="1"> <thead> <tr> <th>STANLEY</th> <th>rozměry v cm</th> <th></th> <th>Cena bez DPH</th> <th>Cena s DPH</th> </tr> </thead> <tbody> <tr> <td>STST22000-1</td> <td>20dílná sada Track walls</td> <td>3253561220005</td> <td>2 065,29</td> <td>2 499,00</td> </tr> <tr> <td>STST82602-1</td> <td>120cm lišta Track walls</td> <td>3253561826023</td> <td>412,40</td> <td>499,00</td> </tr> <tr> <td>STST82603-1</td> <td>Závěsný koš Track walls</td> <td>3253561826030</td> <td>164,46</td> <td>199,00</td> </tr> <tr> <td>STST82604-1</td> <td>Velký držák na hadici Track walls</td> <td>3253561826047</td> <td>123,14</td> <td>149,00</td> </tr> <tr> <td>STST82605-1</td> <td>Zahnutý hák Track Walls</td> <td>3253561826054</td> <td>164,46</td> <td>199,00</td> </tr> <tr> <td>STST82606-1</td> <td>Standardní univerzální hák Track walls</td> <td>3253561826061</td> <td>205,79</td> <td>249,00</td> </tr> <tr> <td>STST82607-1</td> <td>Krátký hák na nářadí Track walls</td> <td>3253561826078</td> <td>164,46</td> <td>199,00</td> </tr> <tr> <td>STST82608-1</td> <td>Dlouhý hák na nářadí Track walls</td> <td>3253561826085</td> <td>180,99</td> <td>219,00</td> </tr> <tr> <td>STST82609-1</td> <td>Držák na nářadí Track walls</td> <td>3253561826092</td> <td>123,14</td> <td>149,00</td> </tr> <tr> <td>STST82610-1</td> <td>4dílná sada spojnic Track walls</td> <td>3253561826108</td> <td>123,14</td> <td>149,00</td> </tr> <tr> <td>STST82611-1</td> <td>4dílná sada koncovek Track walls</td> <td>3253561826115</td> <td>123,14</td> <td>149,00</td> </tr> <tr> <td>STST82612-1</td> <td>Podpěra polic Track walls</td> <td>3253561826122</td> <td>164,46</td> <td>199,00</td> </tr> <tr> <td>STST82613-1</td> <td>Drátěná police Track walls</td> <td>3253561826139</td> <td>247,11</td> <td>299,00</td> </tr> <tr> <td>STST82614-1</td> <td>Hák na žebřík Track walls</td> <td>3253561826146</td> <td>247,11</td> <td>299,00</td> </tr> <tr> <td>STST82615-1</td> <td>Horizontální hák na kola Track walls</td> <td>3253561826153</td> <td>247,11</td> <td>299,00</td> </tr> <tr> <td>STST82616-1</td> <td>Vertikální hák na kola Track walls</td> <td>3253561826160</td> <td>123,14</td> <td>149,00</td> </tr> <tr> <td>STST82617-1</td> <td>8dílná sada háčků Track walls</td> <td>3253561826177</td> <td>247,11</td> <td>299,00</td> </tr> </tbody> </table>				STANLEY	rozměry v cm		Cena bez DPH	Cena s DPH	STST22000-1	20dílná sada Track walls	3253561220005	2 065,29	2 499,00	STST82602-1	120cm lišta Track walls	3253561826023	412,40	499,00	STST82603-1	Závěsný koš Track walls	3253561826030	164,46	199,00	STST82604-1	Velký držák na hadici Track walls	3253561826047	123,14	149,00	STST82605-1	Zahnutý hák Track Walls	3253561826054	164,46	199,00	STST82606-1	Standardní univerzální hák Track walls	3253561826061	205,79	249,00	STST82607-1	Krátký hák na nářadí Track walls	3253561826078	164,46	199,00	STST82608-1	Dlouhý hák na nářadí Track walls	3253561826085	180,99	219,00	STST82609-1	Držák na nářadí Track walls	3253561826092	123,14	149,00	STST82610-1	4dílná sada spojnic Track walls	3253561826108	123,14	149,00	STST82611-1	4dílná sada koncovek Track walls	3253561826115	123,14	149,00	STST82612-1	Podpěra polic Track walls	3253561826122	164,46	199,00	STST82613-1	Drátěná police Track walls	3253561826139	247,11	299,00	STST82614-1	Hák na žebřík Track walls	3253561826146	247,11	299,00	STST82615-1	Horizontální hák na kola Track walls	3253561826153	247,11	299,00	STST82616-1	Vertikální hák na kola Track walls	3253561826160	123,14	149,00	STST82617-1	8dílná sada háčků Track walls	3253561826177	247,11	299,00
STANLEY	rozměry v cm		Cena bez DPH	Cena s DPH																																																																																											
STST22000-1	20dílná sada Track walls	3253561220005	2 065,29	2 499,00																																																																																											
STST82602-1	120cm lišta Track walls	3253561826023	412,40	499,00																																																																																											
STST82603-1	Závěsný koš Track walls	3253561826030	164,46	199,00																																																																																											
STST82604-1	Velký držák na hadici Track walls	3253561826047	123,14	149,00																																																																																											
STST82605-1	Zahnutý hák Track Walls	3253561826054	164,46	199,00																																																																																											
STST82606-1	Standardní univerzální hák Track walls	3253561826061	205,79	249,00																																																																																											
STST82607-1	Krátký hák na nářadí Track walls	3253561826078	164,46	199,00																																																																																											
STST82608-1	Dlouhý hák na nářadí Track walls	3253561826085	180,99	219,00																																																																																											
STST82609-1	Držák na nářadí Track walls	3253561826092	123,14	149,00																																																																																											
STST82610-1	4dílná sada spojnic Track walls	3253561826108	123,14	149,00																																																																																											
STST82611-1	4dílná sada koncovek Track walls	3253561826115	123,14	149,00																																																																																											
STST82612-1	Podpěra polic Track walls	3253561826122	164,46	199,00																																																																																											
STST82613-1	Drátěná police Track walls	3253561826139	247,11	299,00																																																																																											
STST82614-1	Hák na žebřík Track walls	3253561826146	247,11	299,00																																																																																											
STST82615-1	Horizontální hák na kola Track walls	3253561826153	247,11	299,00																																																																																											
STST82616-1	Vertikální hák na kola Track walls	3253561826160	123,14	149,00																																																																																											
STST82617-1	8dílná sada háčků Track walls	3253561826177	247,11	299,00																																																																																											
STST82605-1  * 11,4 kg	STST82609-1  * 22,7 kg																																																																																														

* Nosnost

NOVÉ

STANLEY® RTA DÍLENSKÝ NÁBYTEK



Snadná montáž do 10 minut



- Odolná kovová konstrukce
- Tři vnitřní police, každá s nosností 68 kg
- Spodní deska s nosností 90 kg
- Celková nosnost skříně 295 kg
- Možnost uzamčení skříně integrovaným zámekem
- Čtyři nastavitelné nožičky pro bezpečné nastavení skříně i na nerovném povrchu



- Odolná kovová konstrukce
- Celková nosnost 22,5 kg
- Možnost uzamčení skříně integrovaným zámekem
- Snadné připevnění k závěsnému systému Track Wall
- Plynové vzpěry bezpečně drží otevřená dvířka





- Odolná kovová konstrukce
- Vnitřní police s nosností 68 kg
- Spodní deska s nosností 68 kg
- 20mm dřevěná deska s nosností 114 kg
- Celková nosnost skříně 250 kg
- Možnost uzamčení skříně integrovaným zámekem
- Čtyři nastavitelné nožičky pro bezpečné nastavení skříně i na nerovném povrchu



- Odolná kovová konstrukce
- Vnitřní police s nosností 22,5 kg
- Spodní deska s nosností 22,5 kg
- Celková nosnost 45 kg
- Možnost uzamčení skříně integrovaným zámekem
- Snadné připevnění k závěsnému systému Track Wall

NOVÉ

STANLEY	rozměry v cm (v x š x h)				Cena bez DPH	Cena s DPH
STST97595-1	87 x 78 x 46	-	1	3253561975950	7 437,19	8 999,00
STST97598-1	79 x 77 x 30	-	1	3253561975981	6 197,52	7 499,00
STST97599-1	50 x 78 x 31	-	1	3253561975998	5 371,07	6 499,00
STST97957-1	183 x 93 x 46	-	1	3253561979576	13 222,31	15 999,00

SVÍTILNY



SVÍTILNY

FATMAX® ČELOVÁ SVÍTILNA



STANLEY
FATMAX

- Výkonná LED dioda s jasným bílým světlem
- Nastavitelná otočná hlava svítilny
- Tlačítko pro zapnutí / vypnutí svítilny
- Detektor pohybu - možnost vypínání / zapínání pohybem ruky před svítilnou
- Dva režimy výkonu: 50 lumen (nízký), 200 lumen (vysoký)
- Dosah světelného paprsku: 75 m (nízký výkon), 225 m (vysoký výkon)
- Nepřetržité svícení: 30 hodin (nízký výkon), 6,5 hodiny (vysoký výkon)
- IP 44
- Dodáváno včetně 3 x AAA baterií

STANLEY	popis				Cena bez DPH	Cena s DPH
FMHT81509-0	Čelová svítilna	X	4	3253560815097	660,33	799,00

FATMAX® HLINÍKOVÁ SVÍTILNA 3AAA



STANLEY
FATMAX

- Výkonná LED dioda se svítivostí 120 lumen
- Odolná a vodovzdorná hliníková konstrukce
- Otřesuvzdorná čočka s možností zaostřování paprsku
- Napájení 3 tužkovými bateriemi „AAA“
- Dosah světelného paprsku: až 200 m
- Kompaktní velikost
- Vypínač umístěný na zadní stěně těla
- Řemínek pro zajištění svítilny na zápěstí

STANLEY	popis				Cena bez DPH	Cena s DPH
1-95-152	Hliníková svítilna 3AAA	X	6	3253561951527	577,69	699,00

FATMAX® HLINÍKOVÁ TUŽKOVÁ SVÍTILNA



STANLEY
FATMAX

- Výkonná LED dioda se svítivostí 100 lumen
- Odolná a vodovzdorná hliníková konstrukce
- Otřesuvzdorná čočka s možností zaostřování paprsku
- Napájení 2 tužkovými bateriemi „AAA“ (součást balení)
- Dosah světelného paprsku: 66 m
- Nepřetržité svícení: 10 hodin
- IP 54
- Kovová spona pro připevnění svítilny na opasek

STANLEY	popis				Cena bez DPH	Cena s DPH
FMHT81510-0	Tužková svítilna	X	12	3253560815103	742,98	899,00

FATMAX® HLINÍKOVÁ SVÍTILNA 4AAA



STANLEY
FATMAX

- Výkonná LED dioda s jasným bílým světlem
- Odolná a vodovzdorná hliníková konstrukce
- Otřesuvzdorná čočka s možností zaostřování paprsku
- Dva režimy výkonu: 60 lumen (nízký), 350 lumen (vysoký)
- Dosah světelného paprsku: 120 m (nízký výkon), 260 m (vysoký výkon)
- Nepřetržité svícení: 5/12 hodin
- IP 54
- Dodáváno včetně 4 x AAA baterií

STANLEY	popis				Cena bez DPH	Cena s DPH
FMHT81511-0	Hliníková svítilna 4AAA	X	6	3253560815110	1 073,55	1 299,00

FATMAX® HLINÍKOVÁ SVÍTILNA - NABÍJECÍ

STANLEY
FATMAX



- Velmi výkonná LED dioda se svítivostí 139 lumen
- Odolná a vodovzdorná hliníková konstrukce
- Otřesuvzdorná čočka s možností zaostřování paprsku
- Dosah světelného paprsku: až 200 m
- Ni-MH nabíjecí baterie, doba nabíjení 6 hodin
- Řemínek pro zajištění svítilny na zápěstí

STANLEY	popis				Cena bez DPH	Cena s DPH
1-95-154	Nabíjecí hliníková svítilna	X	6	3253561951541	1 073,55	1 299,00

TROJNOŽKOVÁ LED SVÍTILNA

STANLEY



- 0,5 W se 30 lumen s jasně bílým světlem
- Naklápěcí hlava svítilny
- Patentovaná trojnožková konstrukce umožňuje "hands free" použití
- Napájení 3 bateriemi (nejsou součástí balení)
- Nepřetržité svícení až 40 hodin
- Otřesuvzdorná čočka odolává při pádech a nárazech
- Dosah světelného paprsku až 77 m

STANLEY	popis				Cena bez DPH	Cena s DPH
0-95-112	Trojnožková svítilna	X	4	3253560951122	519,83	629,00

MAXLIFE STŘEDNÍ TROJNOŽKOVÁ SVÍTILNA

STANLEY



- Patentovaná trojnožková konstrukce umožňuje „hands free“ použití
- Naklápěcí hlava svítilny umožňuje zaměřit paprsek podle okamžité potřeby
- Napájení 3 tužkovými bateriemi AAA (nejsou součástí dodávky)
- Indikátor nízkého napětí v bateriích
- Spínač pro zapnutí/vypnutí a přepínání intenzity světla
- Pevná a odolná vodovzdorná konstrukce pro použití v exteriéru
- Otřesuvzdorná čočka odolává při pádech a nárazech

STANLEY	popis				Cena bez DPH	Cena s DPH
1-95-111	Maxlife svítilna	X	4	3253561951114	412,40	499,00

INDEX

PODLE ČÍSLA POLOŽKY

STANLEY	Strana	STANLEY	Strana	STANLEY	Strana	STANLEY	Strana	STANLEY	Strana
0-03-105	107	0-16-267	102	0-33-442	14	0-64-916	112	0-83-100	106
0-10-018	49	0-16-535	103	0-33-720	13	0-64-917	112	0-83-121	106
0-10-028	59	0-16-537	103	0-33-728	13	0-64-921	112	0-83-122	107
0-10-088	51	0-16-539	103	0-33-811	13	0-64-922	112	0-84-000	137
0-10-095	49	0-16-540	103	0-34-102	17	0-64-923	112	0-84-001	137
0-10-150	49	0-16-542	103	0-34-105	17	0-64-924	112	0-84-002	137
0-10-151	49	0-16-545	103	0-34-108	17	0-64-930	112	0-84-003	137
0-10-242	57	0-16-547	103	0-34-133	17	0-64-931	112	0-84-004	137
0-10-253	57	0-16-548	103	0-34-134	17	0-64-932	112	0-84-006	137
0-10-299	51	0-16-549	103	0-34-203	16	0-64-933	112	0-84-007	137
0-10-401	58	0-16-551	103	0-34-295	16	0-64-934	112	0-84-008	137
0-10-409	48	0-16-554	103	0-34-296	16	0-64-940	112	0-84-009	137
0-10-411	48	0-16-558	103	0-34-297	16	0-64-941	112	0-84-010	137
0-10-421	48	0-20-092	69	0-42-063	29	0-64-949	112	0-84-016	137
0-10-431	48	0-20-108	70	0-42-065	29	0-64-952	113	0-84-294	137
0-10-590	58	0-20-556	68	0-42-086	29	0-64-955	113	0-84-495	136
0-10-601	58	0-20-807	71	0-42-087	29	0-64-974	113	0-84-496	136
0-10-705	52	0-22-441	73	0-42-127	29	0-64-976	113	0-84-519	144
0-10-707	51	0-22-442	73	0-42-130	29	0-65-011	116	0-84-645	138
0-10-778	50	0-22-443	73	0-42-287	28	0-65-012	116	0-84-646	138
0-10-780	51	0-22-444	73	0-42-294	28	0-65-013	116	0-84-647	138
0-10-789	50	0-22-445	73	0-42-323	29	0-65-410	110	0-84-648	138
0-10-810	56	0-22-450	73	0-42-430	28	0-65-411	110	0-84-649	138
0-10-813	56	0-22-451	73	0-42-465	28	0-65-412	110	0-84-808	142
0-10-820	48	0-22-455	73	0-43-511	28	0-65-413	110	0-84-809	142
0-10-825	52	0-22-456	73	0-43-603	27	0-65-414	111	0-84-810	142
0-11-219	60	0-22-458	73	0-43-609	27	0-65-415	111	0-84-811	142
0-11-221	62	0-22-460	73	0-43-616	25	0-65-416	111	0-84-812	142
0-11-300	60	0-22-461	73	0-43-617	25	0-65-417	111	0-84-813	142
0-11-301	60	0-22-462	73	0-43-624	25	0-65-418	111	0-84-814	142
0-11-325	59	0-22-464	73	0-43-625	25	0-65-419	111	0-84-815	142
0-11-700	61	0-22-465	74	0-43-636	25	0-65-424	109	0-84-816	142
0-11-718	59	0-22-467	74	0-43-637	25	0-65-426	109	0-87-366	133
0-11-725	59	0-22-469	74	0-43-648	25	0-65-437	109	0-87-368	133
0-11-800	60	0-22-471	74	0-43-649	25	0-65-441	110	0-87-470	133
0-11-911	61	0-22-473	74	0-43-672	25	0-65-443	110	0-87-472	133
0-11-921	61	0-22-475	74	0-43-679	25	0-66-052	117	0-89-858	136
0-11-952	62	0-22-477	74	0-43-681	25	0-66-357	117	0-89-859	136
0-11-983	61	0-22-486	73	0-46-825	22	0-66-358	117	0-89-860	136
0-15-061	69	0-22-494	73	0-47-101	21	0-68-010	117	0-89-861	136
0-15-106	69	0-22-496	73	0-47-312	23	0-69-251	134	0-89-866	136
0-15-252	67	0-22-499	73	0-47-314	23	0-69-252	134	0-89-867	136
0-15-900	71	0-22-500	73	0-47-315	23	0-69-253	134	0-89-868	136
0-15-906	71	0-22-501	73	0-47-316	23	0-69-256	134	0-89-869	136
0-16-050	77	0-28-217	62	0-47-440	21	0-69-257	134	0-89-870	136
0-16-130	103	0-28-292	63	0-47-443	21	0-69-804	97	0-89-871	136
0-16-251	102	0-28-500	63	0-47-460	21	0-69-833	97	0-89-872	136
0-16-252	102	0-28-510	63	0-47-465	21	0-70-445	121	0-89-873	136
0-16-253	102	0-28-590	63	0-47-480	20	0-70-446	121	0-89-874	136
0-16-254	102	0-28-619	63	0-47-681	20	0-70-447	121	0-89-875	136
0-16-255	102	0-30-457	15	0-55-114	79	0-70-448	121	0-89-904	134
0-16-256	102	0-30-487	15	0-55-115	79	0-70-449	121	0-90-947	133
0-16-257	102	0-30-497	15	0-55-116	79	0-70-450	121	0-90-948	133
0-16-258	102	0-30-657	14	0-55-117	79	0-70-451	122	0-90-949	133
0-16-259	102	0-30-687	14	0-58-111	80	0-70-452	122	0-90-950	133
0-16-260	102	0-30-697	14	0-58-112	80	0-70-454	121	0-95-112	175
0-16-261	102	0-33-041	14	0-58-113	80	0-77-030	45	0-PHT350	91
0-16-262	102	0-33-194	14	0-58-114	80	0-77-260	44	1-02-715	107
0-16-263	102	0-33-195	14	0-58-120	79	0-83-033	106	1-03-850	23
0-16-264	102	0-33-198	14	0-62-573	110	0-83-034	106	1-03-851	23
0-16-265	102	0-33-218	14	0-63-022	119	0-83-035	106	1-10-018	49
0-16-266	102	0-33-238	14	0-63-038	120	0-83-036	106	1-10-099	50

STANLEY	Strana	STANLEY	Strana	STANLEY	Strana	STANLEY	Strana	STANLEY	Strana
1-10-150	49	1-20-447	68	1-55-156	79	1-77-221	41	1-97-503	158
1-10-151	49	1-20-531	70	1-55-157	79	1-77-245	38	1-97-506	164
1-10-409	48	1-20-800	67	1-55-503	78	1-79-206	156	1-97-510	163
1-10-601	58	1-20-809	67	1-55-504	78	1-79-213	150	1-97-514	164
1-11-221	62	1-30-457	15	1-55-513	78	1-79-215	148	1-97-517	166
1-11-300	60	1-30-487	15	1-55-515	78	1-79-216	163	1-97-518	166
1-11-301	60	1-30-497	15	1-55-521	78	1-79-217	163	1-97-519	166
1-11-325	59	1-30-657	14	1-55-525	78	1-79-218	163	1-97-521	166
1-11-700	61	1-30-687	14	1-55-526	78	1-83-065	107	1-CT106T	95
1-11-911	61	1-30-697	14	1-57-530	84	1-83-066	107	1-CT107T	95
1-11-916	61	1-33-041	14	1-57-531	84	1-83-067	107	1-CT108T	95
1-11-921	61	1-33-194	14	1-57-532	84	1-83-068	107	1-CT109T	95
1-11-952	62	1-33-195	14	1-57-534	84	1-83-069	107	1-GS10DT	98
1-11-983	61	1-33-198	14	1-57-550	84	1-87-366	133	1-GS15DT	98
1-13-300	130	1-33-218	14	1-57-552	84	1-87-368	133	1-GS20DT	98
1-13-301	130	1-33-238	14	1-57-554	84	1-87-470	133	1-GS25DT	98
1-13-302	130	1-33-442	14	1-64-916	112	1-87-472	133	1-PAA42T	97
1-13-303	130	1-42-322	29	1-64-917	112	1-87-473	133	1-PAA44T	97
1-13-304	130	1-42-323	29	1-64-919	112	1-92-064	164	1-PAA48T	97
1-13-305	130	1-42-919	26	1-64-921	112	1-92-065	164	1-PAA52T	97
1-13-306	130	1-42-920	26	1-64-923	112	1-92-066	164	1-PAA54T	97
1-13-307	130	1-42-921	26	1-64-924	112	1-92-067	164	1-PAA58T	97
1-13-308	130	1-42-922	26	1-64-930	112	1-92-748	167	1-PAA62T	97
1-13-309	130	1-42-923	26	1-64-932	112	1-92-749	167	1-PAA64T	97
1-13-310	130	1-43-524	25	1-64-940	112	1-92-904	158	1-PAA66T	97
1-13-311	130	1-43-525	25	1-64-952	113	1-92-978	158	1-SWK-BN050T	96
1-13-460	130	1-43-536	25	1-64-955	113	1-92-980	169	1-SWK-BN0625T	96
1-13-649	120	1-43-537	25	1-64-956	113	1-93-278	157	1-SWKBN075T	96
1-13-901	119	1-43-548	25	1-64-974	113	1-93-301	84	1-SWKBN100T	96
1-13-902	119	1-43-549	25	1-65-410	110	1-93-329	152	1-SWKBN1187T	96
1-13-903	119	1-43-553	27	1-65-411	110	1-93-330	152	1-TRA202T	95
1-13-904	118	1-43-554	27	1-65-412	110	1-93-601	152	1-TRA204-5T	95
1-13-906	118	1-43-555	27	1-65-413	110	1-93-935	161	1-TRA204T	95
1-13-907	118	1-43-556	27	1-65-414	111	1-93-950	149	1-TRA205-5T	95
1-13-929	133	1-43-557	27	1-65-415	111	1-93-951	150	1-TRA205T	95
1-13-947	133	1-43-558	27	1-65-416	111	1-93-968	156	1-TRA206-5T	95
1-13-976	133	1-43-572	25	1-65-417	111	1-93-978	168	1-TRA206T	95
1-15-122	70	1-45-013	22	1-65-418	111	1-93-980	168	1-TRA208T	95
1-15-368	68	1-45-530	22	1-65-419	111	1-93-981	168	1-TRA209T	95
1-15-379	68	1-45-685	22	1-66-039	117	1-94-231	149	1-TRA704-5T	95
1-15-403	68	1-45-686	22	1-68-724	120	1-94-745	167	1-TRA704T	95
1-15-439	69	1-45-687	22	1-68-733	120	1-94-749	161	1-TRA705-5T	95
1-15-441	69	1-47-324	24	1-68-734	120	1-94-850	157	1-TRA705T	95
1-15-446	69	1-47-329	24	1-68-735	120	1-94-857	164	1-TRA706-5T	95
1-15-448	69	1-47-403	21	1-68-737	120	1-94-858	164	1-TRA706T	95
1-15-906	71	1-47-404	21	1-68-738	120	1-94-859	164	1-TRA708-5T	95
1-16-416	103	1-47-405	21	1-68-739	120	1-95-111	175	1-TRA708T	95
1-17-370	130	1-47-803	21	1-70-326	156	1-95-152	174	1-TRA709-5T	95
1-17-371	130	1-47-804	21	1-70-327	157	1-95-154	175	1-TRA709T	95
1-17-372	130	1-47-917	21	1-77-022	41	1-95-611	149	1-TRR134T	96
1-17-373	130	1-47-919	21	1-77-108	18	1-95-612	162	1-TRR135T	96
1-17-374	130	1-51-037	82	1-77-109	18	1-95-613	162	2-10-099	50
1-17-377	130	1-51-104	83	1-77-123	36	1-95-614	162	2-11-300	60
1-17-378	130	1-51-171	81	1-77-128	42	1-95-615	162	2-11-301	60
1-19-212	68	1-51-172	81	1-77-132	39	1-95-616	162	2-11-700	61
1-20-002	66	1-51-173	81	1-77-133	39	1-95-617	162	2-11-718	59
1-20-003	66	1-51-174	81	1-77-160	39	1-95-621	155	2-11-725	59
1-20-008	66	1-51-175	81	1-77-161	42	1-95-622	155	2-11-800	60
1-20-009	66	1-51-178	81	1-77-163	40	1-95-829	164	2-11-921	61
1-20-090	67	1-51-937	81	1-77-164	40	1-95-830	164	2-14-562	143
1-20-091	67	1-54-051	83	1-77-170	42	1-96-178	154	2-14-563	143
1-20-095	67	1-54-053	83	1-77-171	42	1-96-179	154	2-14-564	143
1-20-101	67	1-55-099	77	1-77-174	18	1-96-181	154	2-14-566	143
1-20-112	68	1-55-101	78	1-77-176	17	1-96-183	151	2-14-567	143
1-20-119	67	1-55-120	77	1-77-184	41	1-96-193	151	2-14-568	143
1-20-437	68	1-55-155	79	1-77-201	40	1-97-483	166	2-15-241	66

STANLEY	Strana	STANLEY	Strana	STANLEY	Strana	STANLEY	Strana	STANLEY	Strana
2-15-244	66	4-87-071	131	6-TR250	92	FMHT0-83238	105	FMHT77596-1	38
2-15-281	66	4-87-072	131	6-TR350	92	FMHT0-83239	105	FMHT77597-1	37
2-15-283	66	4-87-073	131	6-TR45	93	FMHT0-83240	105	FMHT77598-1	37
2-15-288	66	4-87-074	131	6-TRE550	94	FMHT0-83241	105	FMHT77617-1	35
2-15-289	66	4-87-075	131	6-TRE650	94	FMHT0-83242	105	FMHT81394-9	91
2-15-594	66	4-87-076	131	7-10-778	50	FMHT0-83245	104	FMHT81509-0	174
2-15-595	66	4-87-077	131	8-11-800	60	FMHT0-83246	104	FMHT81510-0	174
2-15-599	66	4-87-078	131	9-10-810	56	FMHT0-83247	104	FMHT81511-0	174
2-15-906	71	4-87-079	131	9-10-813	56	FMHT0-96230	139	FMMT82676-0	123
2-16-217	103	4-87-080	131	9-83-079	106	FMHT10328-0	49	FMMT82677-0	123
2-16-268	102	4-87-081	131	9-83-080	106	FMHT10329-0	49	FMMT82678-0	123
2-16-270	102	4-87-082	131	9-83-123	104	FMHT10330-0	49	FMMT82679-0	123
2-16-271	102	4-87-083	131	9-83-124	104	FMHT10337-0	49	FMMT82680-0	123
2-17-205	69	4-87-084	131	FMHT0-10288	50	FMHT10338-0	49	FMMT82681-0	123
2-20-528	66	4-87-087	131	FMHT0-10311	56	FMHT10339-0	49	FMMT82683-1	124
2-20-529	66	4-87-090	131	FMHT0-10312	56	FMHT10362-0	53	FMMT82684-1	125
2-20-530	66	4-87-092	131	FMHT0-10327	57	FMHT10363-0	53	FMMT82685-1	125
2-20-533	66	4-87-096	131	FMHT0-10827	52	FMHT10365-0	54	FMMT82826-1	125
2-20-556	68	4-87-097	131	FMHT0-16067	102	FMHT10367-0	54	FMMT82844-0	129
2-34-792	16	4-87-098	131	FMHT0-20194	71	FMHT10369-0	54	FMMT82845-0	129
2-34-795	16	4-87-099	131	FMHT0-20195	71	FMHT10370-0	54	FMMT82848-0	129
2-47-329	24	4-87-100	131	FMHT0-20196	71	FMHT1-33856	13	FMMT82849-0	129
2-65-005	116	4-87-101	131	FMHT0-20229	71	FMHT1-51275	81	FMMT82900-0	129
2-65-014	116	4-87-102	131	FMHT0-20559	70	FMHT1-51276	81	FMMT82901-0	129
2-90-947	133	4-87-103	131	FMHT0-33864	13	FMHT1-51277	81	FMMT82902-0	129
2-90-948	133	4-87-104	131	FMHT0-33868	13	FMHT1-51278	81	FMST1-70719	147
2-90-949	133	4-87-105	131	FMHT0-62626	110	FMHT1-55008	78	FMST1-70749	147
2-90-950	133	4-87-106	131	FMHT0-62689	116	FMHT1-55009	78	FMST1-71180	147
3-11-718	59	4-87-107	131	FMHT0-62691	117	FMHT1-55010	78	FMST1-71181	152
3-11-725	59	4-89-907	132	FMHT0-70812	135	FMHT1-56006	83	FMST1-71219	162
3-11-916	61	4-89-934	130	FMHT0-70813	135	FMHT1-56008	83	FMST1-71943	161
3-11-921	61	4-89-935	130	FMHT0-70814	135	FMHT1-56009	83	FMST1-71966	160
4-10-018	49	4-89-936	130	FMHT0-71851	135	FMHT1-56010	83	FMST1-71967	160
4-11-700	61	4-89-937	130	FMHT0-72414	139	FMHT1-56011	83	FMST1-71968	160
4-11-921	61	4-89-938	130	FMHT0-72415	135	FMHT1-56019	83	FMST1-71969	160
4-18-226	80	4-89-939	130	FMHT0-74295	128	FMHT1-74266	39	FMST1-71970	160
4-18-286	80	4-89-940	130	FMHT0-74296	128	FMHT1-74267	40	FMST1-71971	160
4-18-287	80	4-89-941	130	FMHT0-74297	128	FMHT1-77356	34	FMST1-71972	160
4-18-288	80	4-89-942	130	FMHT0-74298	128	FMHT1-77357	34	FMST1-71981	160
4-18-289	80	4-89-943	130	FMHT0-74884	141	FMHT1-77413	38	FMST1-72363	160
4-18-290	80	4-89-944	130	FMHT0-74886	141	FMHT1-77414	37	FMST1-72365	160
4-18-291	80	4-91-444	132	FMHT0-74888	141	FMHT1-77415	37	FMST1-72383	161
4-18-292	80	5-21-102	75	FMHT0-74892	141	FMHT1-77416	35	FMST1-73601	157
4-18-294	80	5-21-103	75	FMHT0-75408	141	FMHT1-77435	42	FMST1-73607	147
4-18-297	80	5-21-104	75	FMHT0-75409	141	FMHT2-20209	71	FMST1-75530	128
4-18-298	80	5-21-115	76	FMHT0-75438	141	FMHT42447-1	26	FMST1-75531	157
4-18-299	80	5-21-122	74	FMHT0-75467	141	FMHT42553-1	26	FMST1-75672	170
4-18-327	79	5-21-291	76	FMHT0-77407	44	FMHT42554-1	26	FMST1-75677	159
4-18-328	79	5-21-293	77	FMHT0-80516	137	FMHT42555-1	26	FMST1-75678	159
4-18-329	79	5-21-295	75	FMHT0-80517	137	FMHT42559-1	26	FMST1-75679	159
4-18-330	79	5-21-297	75	FMHT0-80518	137	FMHT42560-1	26	FMST1-75681	159
4-18-331	79	5-21-299	76	FMHT0-80519	137	FMHT42561-1	26	FMST1-75682	159
4-18-332	79	5-21-393	76	FMHT0-80520	137	FMHT42562-1	26	FMST1-75683	159
4-18-333	79	5-21-398	76	FMHT0-80523	137	FMHT6-70411	93	FMST1-75684	159
4-69-261	134	5-21-399	75	FMHT0-80524	137	FMHT6-70418	97	FMST1-75753	160
4-69-262	134	5-21-508	76	FMHT0-80541	137	FMHT6-70868	91	FMST1-75761	162
4-69-263	134	5-21-515	76	FMHT0-80550	92	FMHT73557-0	143	FMST1-75763	168
4-87-051	132	6-11-916	61	FMHT0-83211	105	FMHT73755-0	143	FMST1-75791	163
4-87-052	132	6-11-921	61	FMHT0-83213	105	FMHT73756-0	143	FMST1-75792	163
4-87-053	132	6-CT-10X	93	FMHT0-83231	105	FMHT77446-1	33	FMST1-75794	160
4-87-054	132	6-GR25	98	FMHT0-83232	105	FMHT77447-1	34	FMST1-75796	160
4-87-057	131	6-MR100	96	FMHT0-83233	105	FMHT77448-1	34	FMST1-75798	159
4-87-058	131	6-MR77	96	FMHT0-83234	105	FMHT77449-1	33	FMST1-80144	148
4-87-066	131	6-PHT150	91	FMHT0-83235	105	FMHT77585-1	35	FMST1-80146	150
4-87-069	131	6-TR150HL	92	FMHT0-83236	105	FMHT77586-1	35	FMST1-80147	148
4-87-070	131	6-TR150L	93	FMHT0-83237	105	FMHT77595-1	36	FMST1-80148	148

STANLEY	Strana	STANLEY	Strana	STANLEY	Strana	STANLEY	Strana	STANLEY	Strana
FMST1-80149	149	STHT0-54158	82	STHT10344-0	48	STHT2-11818	59	STST1-73615	151
FMST81077-1	166	STHT0-54159	82	STHT10345-0	48	STHT3-11825	59	STST1-75514	163
STHT0-05622	86	STHT0-54160	82	STHT10355-1	55	STHT36802-0	15	STST1-75515	163
STHT0-05776	85	STHT0-60208	114	STHT10355-2	55	STHT36803-0	15	STST1-75517	163
STHT0-05777	86	STHT0-60209	114	STHT10356-0	55	STHT36804-0	15	STST1-75518	163
STHT0-05786	85	STHT0-60210	114	STHT10356-1	55	STHT60030-0	111	STST1-75520	163
STHT0-05799	85	STHT0-60211	114	STHT10357-0	55	STHT60031-0	111	STST1-75521	163
STHT0-05864	85	STHT0-60212	114	STHT10357-1	55	STHT60032-0	111	STST1-75540	167
STHT0-05867	87	STHT0-60213	114	STHT10359-1	54	STHT6-70410	93	STST1-79231	155
STHT0-05895	85	STHT0-60214	114	STHT10360-0	54	STHT6-70414	94	STST1-80113	153
STHT0-05898	86	STHT0-60273	114	STHT10360-1	54	STHT6-70416	98	STST1-80114	153
STHT0-05899	86	STHT0-60274	114	STHT10364-0	53	STHT6-70417	98	STST1-80116	153
STHT0-05900	86	STHT0-60275	114	STHT10368-0	53	STHT70412-9	93	STST1-80117	153
STHT0-05926	85	STHT0-60276	114	STHT1-05868	84	STHT77498-1	36	STST1-80118	153
STHT0-05927	87	STHT0-60280	114	STHT1-05878	85	STHT77499-1	36	STST1-80119	154
STHT0-05928	87	STHT0-60308	114	STHT1-05932	84	STHT77502-1	37	STST22000-1	171
STHT0-05929	87	STHT0-60329	114	STHT1-43102	26	STHT77503-1	38	STST70348-1	165
STHT0-05930	87	STHT0-60335	114	STHT1-43103	26	STHT77504-1	35	STST81337-1	170
STHT0-05931	87	STHT0-60358	113	STHT1-43104	26	STHT77592-1	37	STST81679-1	168
STHT0-10264	49	STHT0-60378	113	STHT1-43105	26	STHT77593-1	38	STST81680-1	168
STHT0-10291	57	STHT0-60389	113	STHT1-43106	26	STHT77594-1	35	STST81681-1	168
STHT0-10292	57	STHT0-60401	113	STHT1-43107	26	STHT77625-1	40	STST82602-1	171
STHT0-10293	58	STHT0-60413	113	STHT1-43108	26	STHT77643-1	41	STST82603-1	171
STHT0-11818	59	STHT0-62143	115	STHT1-43109	26	STHT8-11818	59	STST82604-1	171
STHT0-11825	59	STHT0-65148	113	STHT1-43110	26	STHT81389-0	23	STST82605-1	171
STHT0-11942	62	STHT0-65149	113	STHT1-43111	26	STHT81390-0	23	STST82606-1	171
STHT0-14102	144	STHT0-65150	113	STHT1-43112	26	STHT81391-0	23	STST82607-1	171
STHT0-14103	144	STHT0-65151	113	STHT1-43113	26	STMT1-74173	127	STST82608-1	171
STHT0-16137	85	STHT0-65152	113	STHT1-43114	26	STMT1-74174	127	STST82609-1	171
STHT0-16144	77	STHT0-65153	113	STHT1-43115	26	STMT1-74175	127	STST82610-1	171
STHT0-20036	70	STHT0-65154	113	STHT1-43116	26	STMT1-74176	127	STST82611-1	171
STHT0-20350	67	STHT0-70648	144	STHT1-43117	26	STMT1-74177	127	STST82612-1	171
STHT0-20351	67	STHT0-70695	139	STHT1-60273	114	STMT1-74178	127	STST82613-1	171
STHT0-26088	86	STHT0-70885	115	STHT1-60274	114	STMT1-74179	127	STST82614-1	171
STHT0-26089	87	STHT0-70887	115	STHT1-60275	114	STMT1-74180	127	STST82615-1	171
STHT0-28000	85	STHT0-71028	144	STHT1-60276	114	STMT1-74181	127	STST82616-1	171
STHT0-28034	85	STHT0-73872	58	STHT1-60280	114	STMT1-74182	127	STST82617-1	171
STHT0-28041	85	STHT0-74361	140	STHT1-60308	114	STMT1-74305	126	STST82710-1	165
STHT0-28111	144	STHT0-74362	140	STHT1-60329	114	STMT1-74306	126	STST82712-1	165
STHT0-33559	15	STHT0-74363	140	STHT1-60335	114	STMT1-74726	127	STST82714-1	165
STHT0-33561	15	STHT0-74364	140	STHT1-60358	113	STMT82663-0	122	STST82735-1	165
STHT0-33566	15	STHT0-74367	140	STHT1-60378	113	STMT82664-0	122	STST82736-1	165
STHT0-36117	15	STHT0-74454	140	STHT1-60389	113	STMT82665-0	122	STST82737-1	165
STHT0-36118	15	STHT0-74455	140	STHT1-60401	113	STMT82666-0	123	STST82738-1	165
STHT0-36121	15	STHT0-74456	140	STHT1-60413	113	STMT82670-0	123	STST82739-1	165
STHT0-47147	20	STHT0-74471	139	STHT1-70429	99	STMT82671-0	123	STST82740-1	165
STHT0-47244	20	STHT0-75044	138	STHT1-70430	99	STMT82672-0	124	STST82741-1	165
STHT0-51309	82	STHT0-75065	140	STHT1-70431	99	STMT82831-1	124	STST82742-1	165
STHT0-51310	82	STHT0-75066	140	STHT1-70432	99	STMT82842-0	129	STST82743-1	165
STHT0-51311	82	STHT0-75067	140	STHT1-70433	99	STMT82843-0	129	STST82744-1	165
STHT0-51312	82	STHT0-75068	140	STHT1-70436	99	STMT82846-0	129	STST82745-1	165
STHT0-51906	81	STHT0-75094	139	STHT1-70437	99	STMT82847-0	129	STST82746-1	165
STHT0-51907	81	STHT0-75414	138	STHT1-70438	99	STST1-70344	156	STST97595-1	172
STHT0-51908	81	STHT0-77363	45	STHT1-77032	32	STST1-70355	170	STST97598-1	172
STHT0-51909	81	STHT0-77364	45	STHT1-77138	32	STST1-70559	169	STST97599-1	172
STHT0-51910	81	STHT0-77365	45	STHT1-77139	32	STST1-70712	150	STST97957-1	172
STHT0-54123	82	STHT0-77404	44	STHT1-77140	32	STST1-70713	169	STST97998-1	172
STHT0-54126	82	STHT0-77406	44	STHT1-77367	42	STST1-70715	158	XTHTO-10502	52
STHT0-54127	82	STHT0-83094	106	STHT1-77368	42	STST1-70718	151	XTHTO-33501	13
STHT0-54128	82	STHT10265-0	49	STHT1-77409	33	STST1-70720	166	XTHTO-33671	13
STHT0-54129	82	STHT10266-0	49	STHT20348-0	67	STST1-71962	165	XTHTO-36003	12
STHT0-54131	82	STHT10266-1	49	STHT20349-0	67	STST1-71963	167	XTHTO-36004	12
STHT0-54154	82	STHT10268-0	48	STHT20352-0	67	STST1-71964	165	XTHTO-36005	12
STHT0-54155	82	STHT10268-1	48	STHT20353-0	67	STST1-71983	165	XTHTO-42495	27
STHT0-54156	82	STHT10340-0	48	STHT20354-0	67	STST1-72335	149		
STHT0-54157	82	STHT10341-0	48	STHT20355-0	67	STST1-72359	166		

POZNÁMKY

UPOZORNĚNÍ:

„Fotografie se nesmí kopírovat ani jinak publikovat. Stanley si vyhrazuje právo na změny výrobků bez předchozího upozornění. Za tiskové chyby neručíme.“

AUTORSKÁ PRÁVA

Veškerý obsah STANLEY katalogu, jako jsou texty, grafika, obrázky a loga, je majetkem společnosti The Stanley Works, jejich poboček a dodavatelů a je chráněn americkými (US) a mezinárodními zákony o ochraně autorských práv. Kompletní obsah webových stránek Stanley je výlučným vlastnictvím společnosti The Stanley Works (nebo její pobočky uvedené v části týkající se autorských práv přímo na webových stránkách) a je chráněn americkými (US) a mezinárodními zákony o ochraně autorských práv.

VYUŽITÍ

Zobrazením webových stránek se vytvoří jejich kopie v RAM paměti vašeho počítače a/ nebo na jeho harddisku a/ nebo na vašem proxy serveru. Obsah webových stránek můžete prohlížet či tisknout pro své vlastní nekomerční použití. Software, prezentace, informace a obsah webových stránek, jakož i tištěného katalogu nesmí být nijak pozměňován, kopírován, distribuován, přenášen, zobrazován, publikován, reprodukován, prezentován, napodobován, prodáván, tištěn či jakkoli komerčně využíván. Materiály, publikované ať už v tištěné formě či elektronicky prostřednictvím webových stránek, nesmí být kopírovány, distribuovány, rozesílány, či jinde umístěny bez předchozího písemného souhlasu společnosti The Stanley Works či její příslušné pobočky.

OBCHODNÍ ZNAČKY

Obchodní, servisní značky a loga („Trademarks“) použité v tištěné verzi katalogu a zobrazované na Stanley webových stránkách jsou registrovanými či neregistrovanými obchodními značkami společnosti The Stanley Works, jejich poboček či třetích stran. Nic, co se nachází v tištěném katalogu, či se zobrazuje na webových stránkách Stanley, nesmí být vykládáno jako poskytnutí souhlasu, nepřímého souhlasu licence či jakékoliv práva k využití jakékoliv ochranné známky takto zobrazené bez předchozího písemného souhlasu majitele této ochranné známky. STANLEY, STANLEY v grafickém provedení na štítku, BOSTITCH, CONTACT EAST, GOLDBLATT, HUSKY, JENSEN, LABOUNTY, MAC, FACOM, VIRAX, PROTO, VIDMAR a ZAG jsou některé z registrovaných a neregistrovaných ochranných známek ve vlastnictví společnosti The Stanley Works a/ nebo jejich poboček („Stanley Trademarks“). Obchodní značky Stanley nesmí být použity ve spojení s žádnými výrobky či službami které nejsou vyráběny společností The Stanley Works nebo pod její licencí či její příslušnou pobočkou.

STANLEY

Stanley Black&Decker Czech Republic, s. r. o.
Türkova 2319/5b
149 00 Praha 4
Česká Republika
tel.: +420 261 009 772
fax: +420 261 009 784

www.stanleyworks.cz
e-mail: marketing-cz@stanleyworks.com